



Conformité à la réglementation et consignes de sécurité

Lisez soigneusement toutes les informations et instructions de ce document avant d'utiliser l'appareil et conservez-le pour toute référence ultérieure.

Pour plus d'informations et d'instructions sur l'appareil, veuillez consulter le site Internet du fabricant. Vous pouvez également consulter les autres documents (le cas échéant) accompagnant l'appareil ou scanner le code QR (le cas échéant) sur l'emballage pour obtenir plus d'informations.

À propos de ce manuel

Ce manuel fournit des instructions d'utilisation et de gestion du produit. Les images, les tableaux, les figures et toutes les autres informations ci-après ne sont donnés qu'à titre de description et d'explication. Les informations contenues dans ce manuel sont modifiables sans préavis, en raison d'une mise à jour d'un micrologiciel ou pour d'autres raisons. Veuillez utiliser ce mode d'emploi avec les conseils et l'assistance de professionnels spécialement formés dans la prise en charge de ce produit.

Clause d'exclusion de responsabilité

DANS LES LIMITES AUTORISÉES PAR LA LOI EN VIGUEUR, LE PRÉSENT MANUEL ET LE PRODUIT DÉCRIT, AINSI QUE SON MATÉRIEL, SES LOGICIELS ET SES MICROLOGICIELS, SONT FOURNIS « EN L'ÉTAT » ET « AVEC CES FAIBLESSES ET ERREURS ». NOTRE SOCIÉTÉ NE FAIT AUCUNE GARANTIE, EXPLICITE OU IMPLICITE, Y COMPRIS MAIS, SANS S'Y LIMITER, DE QUALITÉ MARCHANDE, DE QUALITÉ SATISFAISANTE, OU D'ADÉQUATION À UN USAGE PARTICULIER. VOUS UTILISEZ LE PRODUIT À VOS PROPRES RISQUES. EN AUCUN CAS, LA SOCIÉTÉ NE SERA TENUE RESPONSABLE POUR TOUT DOMMAGE SPÉCIAL, CONSÉCUTIF, ACCESSOIRE, OU INDIRECT, ENTRE AUTRES, LES DOMMAGES RELATIFS À LA PERTE DE PROFITS D'ENTREPRISE, À L'INTERRUPTION D'ACTIVITÉS COMMERCIALES, OU LA PERTE DES DONNÉES, LA CORRUPTION DES SYSTÈMES, OU LA PERTE DES DOCUMENTS, S'ILS SONT BASÉS SUR LA VIOLATION DU CONTRAT, UNE FAUTE (Y COMPRIS LA NÉGLIGENCE), LA RESPONSABILITÉ DES PRODUITS, OU AUTRE, EN RAPPORT AVEC L'UTILISATION DU PRODUIT, MÊME SI NOTRE SOCIÉTÉ A ÉTÉ INFORMÉE DE LA POSSIBILITÉ D'UN TEL DOMMAGE OU D'UNE TELLE PERTE.

VOUS RECONNAISSEZ QUE LA NATURE D'INTERNET EST SOURCE DE RISQUES DE SÉCURITÉ INHÉRENTS, ET NOTRE SOCIÉTÉ SE DÉGAGE DE TOUTE RESPONSABILITÉ EN CAS DE FONCTIONNEMENT ANORMAL, DIVULGATION D'INFORMATIONS CONFIDENTIELLES OU AUTRES DOMMAGES DÉCOULANT D'UNE CYBERATTAQUE, D'UN PIRATAGE INFORMATIQUE, D'UNE INFECTION PAR DES VIRUS, OU AUTRES RISQUES DE SÉCURITÉ LIÉS À INTERNET ; TOUTEFOIS, NOTRE SOCIÉTÉ FOURNIRA UNE ASSISTANCE TECHNIQUE DANS LES DÉLAIS, LE CAS ÉCHÉANT.

VOUS ACCEPTEZ D'UTILISER CE PRODUIT CONFORMÉMENT À L'ENSEMBLE DES LOIS EN VIGUEUR. IL EST DE VOTRE RESPONSABILITÉ EXCLUSIVE DE VEILLER À CE QUE VOTRE UTILISATION SOIT CONFORME À LA LOI APPLICABLE. IL VOUS APPARTIENT SURTOUT D'UTILISER CE PRODUIT D'UNE MANIÈRE QUI NE PORTE PAS ATTEINTE AUX DROITS DE TIERS, Y COMPRIS, MAIS SANS S'Y LIMITER, LES DROITS DE PUBLICITÉ, LES DROITS DE PROPRIÉTÉ INTELLECTUELLE, OU LA PROTECTION DES DONNÉES ET D'AUTRES DROITS À LA VIE PRIVÉE. VOUS NE DEVEZ PAS UTILISER CE PRODUIT POUR TOUTE UTILISATION FINALE INTERDITE, NOTAMMENT LA MISE AU POINT OU LA PRODUCTION D'ARMES DE DESTRUCTION MASSIVE, LA MISE AU POINT OU LA FABRICATION D'ARMES CHIMIQUES OU BIOLOGIQUES, LES ACTIVITÉS DANS LE CONTEXTE LIÉ AUX EXPLOSIFS

NUCLÉAIRES OU AU CYCLE DU COMBUSTIBLE NUCLÉAIRE DANGEREUX, OU SOUTENANT LES VIOLATIONS DES DROITS DE L'HOMME.

EN CAS DE CONFLIT ENTRE CE MANUEL ET LES LOIS EN VIGUEUR, CES DERNIÈRES PRÉVALENT.

Ces clauses ne s'appliquent qu'aux produits portant la marque ou l'information correspondante.

Déclaration de conformité UE



Ce produit et - le cas échéant - les accessoires fournis portent le marquage « CE » et sont donc conformes aux normes européennes harmonisées applicables répertoriées dans la Directive 2014/30/UE (directive sur la compatibilité électromagnétique) et la Directive 2011/65/UE (RoHS).

Remarque : Les produits dont la tension d'entrée est comprise entre 50 et 1 000 V CA ou 75 et 1 500 V CC sont conformes à la directive 2014/35/UE (LVD), et les autres produits sont conformes à la directive 2001/95/CE (GPSD). Veuillez examiner les informations d'alimentation spécifiques à des fins de référence.

Pour les appareils sans pile offerte, utilisez une pile fournie par un fabricant qualifié. Reportez-vous aux spécifications du produit pour les détails concernant la batterie.

Pour les appareils sans adaptateur d'alimentation offert, utilisez l'adaptateur d'alimentation fourni par un fabricant qualifié. Reportez-vous aux spécifications du produit pour les dispositions nécessaires et détaillées en matière d'alimentation.



Directive 2012/19/UE (directive DEEE) : dans l'Union européenne, les produits portant ce pictogramme ne doivent pas être déposés dans une déchèterie municipale où le tri des déchets n'est pas pratiqué. Pour un recyclage adéquat, remettez ce

produit à votre revendeur lors de l'achat d'un nouvel équipement équivalent, ou déposez-le dans un lieu de collecte prévu à cet effet. Pour plus de précisions, rendez-vous sur : www.recyclethis.info.





Directive 2006/66/CE et son amendement 2013/56/UE (directive sur les batteries) : ce produit renferme une pile qui ne doit pas être déposée dans une déchèterie municipale où le tri des déchets n'est pas pratiqué, dans l'Union européenne. Pour plus de précisions sur la pile, reportez-vous à sa documentation. La pile porte le pictogramme ci-contre, qui peut inclure la mention Cd (cadmium), Pb (plomb) ou Hg (mercure).

Pour la recycler correctement, renvoyez-la à votre revendeur ou déposez-la dans un point de collecte prévu à cet effet. Pour plus de précisions, rendez-vous sur : www.recyclethis.info.

Consignes de sécurité

Les symboles que vous pouvez rencontrer dans ce document sont définis comme suit.

Symbole	Description
 Danger	Indique une situation dangereuse qui, si elle n'est pas évitée, entraînerait la mort ou provoquerait de graves blessures.
 Mise en garde	Indique une situation potentiellement dangereuse qui, si elle n'est pas évitée, pourra entraîner des dommages de l'équipement, des pertes de données, une dégradation des performances ou des résultats imprévisibles.
 Remarque	Fournit des informations supplémentaires pour souligner ou compléter des points importants du texte principal.

L'objectif de ces instructions est de garantir que l'utilisateur soit en mesure d'utiliser correctement le produit sans danger ou dommage aux biens.

Lois et réglementations

- L'appareil doit être strictement utilisé conformément à la réglementation locale en matière de sécurité électrique.

Transport

- Gardez l'appareil dans son emballage d'origine ou dans un emballage similaire lors de son transport.
- Veuillez conserver l'emballage de l'appareil pour toute utilisation ultérieure. En cas de panne, vous devrez renvoyer l'appareil à l'usine dans son emballage d'origine. Le transport de l'appareil sans son emballage d'origine peut l'endommager, et l'entreprise se dégage de toute responsabilité dans ce cas.
- Ne pas faire tomber le produit ou le soumettre à un choc physique. Éloigner l'appareil d'interférences magnétiques.

Alimentation électrique

- La tension d'entrée doit être conforme à la source d'alimentation limitée (5 V CC, 2 A) selon la norme IEC61010-1. Veuillez vous référer aux caractéristiques techniques pour des informations détaillées.
- Vérifiez que la prise est correctement branchée à la prise électrique.
- Pour éviter tout risque de surchauffe ou d'incendie dû à une surcharge, ne reliez PAS plusieurs appareils à un seul adaptateur d'alimentation.
- Utilisez l'adaptateur d'alimentation fourni par un fabricant qualifié. Reportez-vous aux spécifications du produit pour les dispositions nécessaires et détaillées en matière d'alimentation.

Batterie

- La batterie intégrée ne peut pas être démontée. Veuillez contacter le fabricant pour réparation si nécessaire. Le remplacement de la batterie par une batterie de type incorrect pose un risque d'explosion. Remplacez-les uniquement par une pile/des batteries identiques ou de type équivalent. Éliminez les

piles/batteries usées conformément aux instructions fournies par leur fabricant.

- En cas de stockage à long terme de la pile, assurez-vous qu'elle est complètement chargée tous les six mois afin d'en conserver la qualité. Dans le cas contraire, elle pourrait se détériorer.
- Vérifiez que la prise est correctement branchée à la prise électrique.
- Lorsque l'appareil est éteint et que la batterie est complètement chargée, les réglages de l'heure peuvent être conservés pendant 60 jours.
- L'alimentation standard de l'adaptateur est de 5 V.
- La batterie est certifiée conforme à la norme UL2054.

Maintenance

- Si le produit ne fonctionne pas correctement, contactez votre revendeur ou le centre de service le plus proche. Nous n'assumerons aucune responsabilité concernant les problèmes causés par une réparation ou une opération de maintenance non autorisée.
- Essuyez délicatement l'appareil à l'aide d'un chiffon propre imbibé d'une petite quantité d'éthanol, si nécessaire.
- Si l'appareil n'est pas utilisé conformément aux indications du fabricant, le dispositif de protection fourni par l'appareil peut être compromis.
- Votre caméra effectue automatiquement et régulièrement un étalonnage pour optimiser la qualité des images et la précision des mesures. Pendant cette opération, l'image s'interrompt brièvement et vous entendez un déclic lorsque l'obturateur s'ouvre devant le détecteur. L'étalonnage automatique est plus fréquent au démarrage ou dans des environnements très froids ou chauds. Ce comportement est normal et permet de garantir des performances optimales de votre caméra.

Services d'étalonnage

Nous vous recommandons de renvoyer l'appareil pour étalonnage une fois par an. Veuillez également contacter le revendeur local pour obtenir des informations sur les points d'entretien.

Environnement d'exploitation

- Assurez-vous que l'environnement d'exploitation répond aux exigences de l'appareil. La température de fonctionnement doit être comprise entre -10 °C et 50 °C et l'humidité doit être inférieure ou égale à 95 %.
- Placez l'appareil dans un endroit sec et bien aéré.
- N'exposez PAS l'appareil à de puissants rayonnements électromagnétiques ou à des environnements poussiéreux.
- N'orientez PAS l'objectif vers le soleil ou toute autre source de lumière vive.
- Pendant l'utilisation de tout équipement générant un laser, veillez à ce que l'objectif de l'appareil ne soit pas exposé au faisceau laser, car il pourrait brûler.
- L'appareil convient à une utilisation en intérieur comme en extérieur, mais ne l'exposez pas à l'humidité.
- Le niveau de protection est IP 54.
- Le degré de pollution est de 2.

Urgence

Si de la fumée, des odeurs ou du bruit s'échappent de l'appareil, mettez immédiatement l'appareil hors tension et débranchez le câble d'alimentation, puis contactez un centre de réparation.

Avertissement de supplément de lumière laser



Avertissement : Le rayonnement laser émis par l'appareil peut provoquer des blessures aux yeux, des brûlures de la peau ou générer des substances inflammables. Évitez le contact direct des yeux avec le laser. Avant d'activer la fonction de complément de lumière, assurez-vous qu'aucune personne ni aucune substance inflammable ne se trouvent devant l'objectif du laser. La longueur d'onde est de 650 nm pour une puissance inférieure à 1 mW. Le laser est conforme à la norme IEC60825-1:2014.

Entretien du laser : Il n'est pas nécessaire d'entretenir régulièrement le laser. Si le laser ne fonctionne pas, l'ensemble laser doit être remplacé en usine dans le cadre de la garantie. L'appareil doit être hors tension lors du remplacement de l'ensemble laser. Attention : l'utilisation de commandes ou de réglages ou l'exécution de procédures autres que celles spécifiées ici peut entraîner une exposition dangereuse aux rayonnements.

AVIS DE CONFORMITÉ : il est possible que les produits de la série thermique soient soumis à des contrôles d'exportation dans divers pays ou diverses régions, ce qui inclut, sans s'y limiter, les États-Unis, l'Union européenne, le Royaume-Uni ou d'autres pays membres de l'Arrangement de Wassenaar. Veuillez consulter votre expert professionnel en questions juridiques ou en conformité ou les autorités de votre gouvernement local pour toute exigence de permis d'exportation si vous prévoyez de transférer, d'exporter ou de réexporter des produits de la série thermique entre différents pays.

CONTENU

1	Introduction	1
1.1	Contenu de l'emballage	1
1.2	Présentation du produit	1
1.3	Fonction principale	1
2	Apparence	2
2.1	Dimensions	2
2.2	Composants	2
3	Préparation	5
3.1	Chargement de l'appareil	5
3.2	Allumer/éteindre	5
3.3	Vue en direct	5
4	Réglages de l'affichage	6
4.1	Réglage du Mode d'image	6
4.2	Définir les palettes	7
4.3	Réglage du niveau et de l'échelle	7
4.4	Affichage des informations à l'écran (OSD)	8
5	Mesure de la température	8
5.1	Configurer les paramètres de mesure	8
5.2	Configurer la mesure de l'image	9
5.3	Amélioration de la cible à haute température	9
5.4	Réglage de l'alarme de température	10
6	Capturer des instantanés	10
6.1	Capture d'une image	10
6.2	Affichage des instantanés	11
6.3	Exportation d'instantanés	11
7	Diffusion d'écran	12
8	Maintenance	12
8.1	Affichage des informations sur l'appareil	12
8.2	Configurer l'heure et la date	13
8.3	Formater le stockage	13
8.4	Mettre à niveau	13
8.5	Restaurer l'appareil	13
9	Annexe	14
9.1	Référence d'émissivité des matériaux courants	14
9.2	Foire aux questions (FAQ)	14

1 Introduction

1.1 Contenu de l'emballage



Caméra thermique portable (x1)

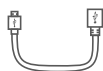

Câble USB (x1)



Dragonne (x1)



QSG (x1)



Certificat
d'étalonnage (x1)

1.2 Présentation du produit

La caméra thermique portable délivre des images thermiques et optiques. Le détecteur IR haute sensibilité et le capteur haute performance intégrés détectent tout changement de température et mesurent la température en temps réel.

La caméra thermique portable s'appuie sur la technologie thermique, spécialement conçue pour les besoins des applications de mesure de température. Il est possible de dépanner rapidement les pannes sur place.

1.3 Fonction principale

Mesure de la température

L'appareil détecte et affiche la température en temps réel.

Alarme

L'appareil émet une alarme sonore et visuelle lorsque la température de la cible est supérieure à la valeur seuil.

SuperIR

L'appareil prend en charge la technologie SuperIR pour accroître la qualité de l'image.

Connexion de logiciel client

Vous pouvez diffuser la vue en direct et en temps réel de l'appareil sur votre ordinateur à l'aide du client d'alarme UVC.

2 Apparence



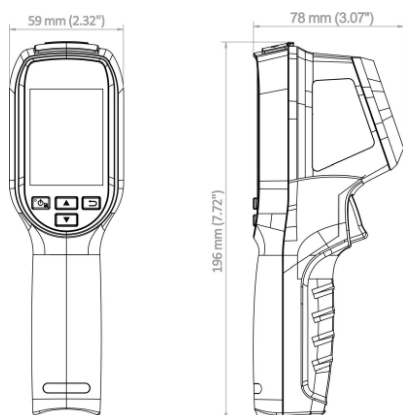

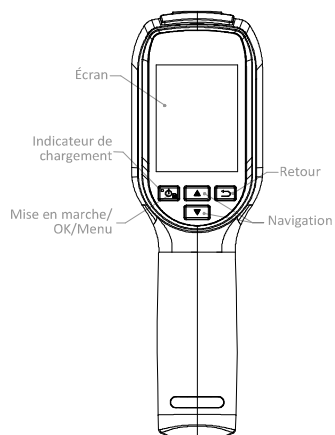

2.1 Dimensions



2.2 Composants



Touche	Fonction
	Maintenir enfoncé : Allumer/éteindre Appuyer : afficher le menu ou confirmer l'opération

	Permet de sortir du menu ou de revenir au menu précédent.
 	En mode menu : appuyez sur  et sur  pour sélectionner les paramètres. En mode vue en direct : appuyez sur  pour passer en mode image (disponible uniquement sur certains modèles). Appuyez sur  pour changer de palettes.

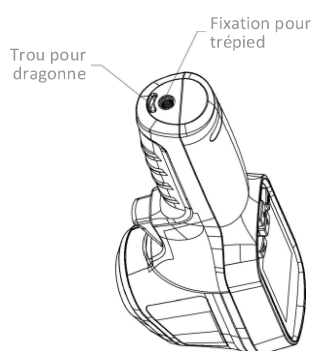
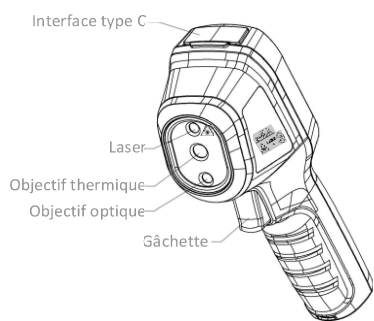

Composant	Fonction
Indicateur de chargement	Rouge fixe : chargement en cours. Vert fixe : chargement complet.
Interface type C	Chargez la batterie ou exportez des instantanés.
Gâchette	Dans la vue en direct : ● Appuyer : Capturer des instantanés. ● Maintenir enfoncé : déterminez la position de la cible à l'aide d'une lumière

	<p>laser, et relâchez la gâchette pour prendre des instantanés.</p> <p>En mode menu, appuyez sur la gâchette pour revenir à la vue en direct.</p>
Fixation pour trépied	Connectée à un trépied UNC 1/4"-20.

 **Remarque**

- L'aspect et la fonction des touches varient selon les modèles.
- L'objectif optique n'est disponible que sur certains modèles. Veuillez vous référer à l'appareil utilisé ou à la fiche technique correspondante.
- L'étiquette d'avertissement se situe sous le laser et à gauche de l'appareil.



Avertissement :

Le rayonnement laser émis par l'appareil peut provoquer des blessures aux yeux, des brûlures de la peau ou générer des substances inflammables. Évitez le contact direct des yeux avec le laser. Avant d'activer la fonction de complément de lumière, assurez-vous qu'aucune personne ni aucune substance inflammable ne se trouvent devant l'objectif du laser. La longueur d'onde est de 650 nm pour une puissance inférieure à 1 mW. Le laser est conforme à la norme IEC60825-1:2014.

3 Préparation

3.1 Chargement de l'appareil

Procédure :

- 1 Soulevez le couvercle de l'interface de type C.
- 2 Pour charger l'appareil, connectez-le à un bloc d'alimentation à l'aide du câble de type C.

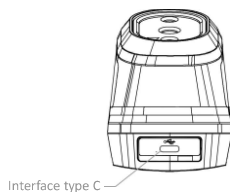

Remarque

L'appareil est équipé d'une batterie. Avant la première utilisation, chargez l'appareil pendant plus de 3 heures en le laissant allumé.

3.2 Allumer/éteindre

Allumer

Retirez le cache-objectif et maintenez enfoncée la touche  pendant plus de six secondes pour allumer l'appareil. Vous pouvez observer la cible lorsque l'interface de l'appareil est stable.

Éteindre

Une fois l'appareil allumé, maintenez enfoncée la touche  pendant six secondes pour éteindre l'appareil.

Réglage du délai avant arrêt automatique

Depuis l'interface de vue en direct, appuyez sur  et accédez à **Autres paramètres** → **Mise hors tension automatique** pour définir l'heure d'arrêt automatique de l'appareil selon les besoins.

3.3 Vue en direct

L'interface de vue en direct varie selon les modèles. Référez-vous au produit réel.

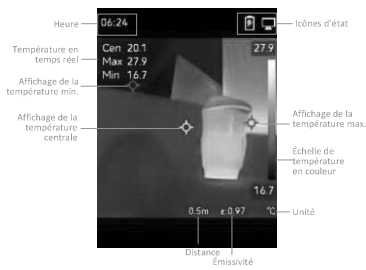



4 Réglages de l'affichage

4.1 Réglage du Mode d'image

Vous pouvez définir les modes d'image de l'appareil. Le **Mode d'image** n'est disponible que sur certains modèles. Veuillez vous référer à l'appareil réel ou à la fiche technique correspondante.

Procédure :

- 1 Sélectionnez un mode Image en procédant comme suit :
 - Accédez à **Paramètres** → **Paramètres d'image** → **Mode d'image** et sélectionnez un mode d'image préféré.
 - Appuyez sur  dans la vue en direct pour changer de mode d'affichage.
 - Thermique : affichez uniquement l'image thermique.
 - Fusion : L'image optique et l'image thermique se fusionnent. Ce mode affiche l'image issue de la fusion avec des bords nets.
 - Visuel : affichez uniquement l'image visuelle.
- 2 **Facultatif** : Si vous choisissez le mode fusion, vous devez sélectionner la distance dans **Paramètres d'image** → **Correction de parallaxe** selon la distance à la cible afin de mieux superposer les images thermiques et optiques.
 - 3 Appuyez sur  pour enregistrer et sortir.



Remarque

Votre caméra effectue automatiquement et régulièrement un étalonnage pour optimiser la qualité des images et la précision des mesures.

Pendant cette opération, l'image s'interrompt brièvement et vous entendez un déclic lorsque l'obturateur s'ouvre devant le détecteur. L'étalonnage automatique est plus fréquent au démarrage ou dans des environnements très froid ou chaud. Ce comportement est normal et permet de garantir des performances optimales de votre caméra.

4.2 Définir les palettes







Les palettes vous permettent de sélectionner les coloris souhaités. Vous pouvez changer de palette en procédant comme suit :

- Accédez à **Paramètres** → **Palettes** pour sélectionner une palette de votre choix, puis appuyez sur  pour enregistrer et quitter.
- Appuyez sur  en vue en direct pour changer de palette.

4.3 Réglage du niveau et de l'échelle

Définissez une plage de température d'affichage pour que la palette fonctionne seulement pour les cibles se situant dans cette plage de températures. Obtenez un meilleur contraste d'image en réglant les paramètres de niveau et d'échelle.

Procédure :

- 1 Depuis l'interface de vue en direct, appuyez sur  pour afficher la barre de menu.
- 2 Appuyez sur , puis sélectionnez **Niveau et échelle**.
- 3 Sélectionnez **Mode de réglage** et appuyez sur  pour basculer entre les réglages automatique et manuel.
 - En mode **automatique**, l'appareil ajuste automatiquement la plage de températures.
 - En mode **Manuel**, sélectionnez **Paramètres** pour accéder à l'interface de réglage. Appuyez sur  pour bloquer/débloquer la température maximale et minimale, puis sur  pour ajuster la valeur débloquée. Ou, débloquez la température maximale et minimale, et appuyez sur  pour augmenter ou diminuer les valeurs individuelles tout en restant dans la même plage de températures.

- 4 Appuyez sur  pour enregistrer et sortir.

4.4 Affichage des informations à l'écran (OSD)

Accédez à **Paramètres** → **Paramètres de l'affichage** pour régler les informations de l'affichage à l'écran.

Paramètres

Il s'agit des paramètres de mesure de la température, tels que l'émissivité et la distance.

Logo de marque

Le logo de marque est un logo du fabricant affiché dans le coin inférieur gauche de l'écran. Il est possible de le désactiver s'il n'est pas nécessaire.







5 Mesure de la température

La fonction de mesure de la température relève la température de la scène en temps réel. Les informations sont affichées dans la partie supérieure gauche de votre écran. La fonction est activée par défaut.

5.1 Configurer les paramètres de mesure

Vous pouvez définir les paramètres de mesure de la température pour améliorer la précision de la mesure.

Procédure :

- 1 Depuis l'interface de vue en direct, appuyez sur  pour afficher la barre de menu.
- 2 Appuyez sur  /  pour sélectionner les paramètres désirés.
- 3 Appuyez sur  pour accéder à l'interface de réglage.
 - **Émissivité** : Activez **Personnalisé** et sélectionnez **Émissivité** pour définir l'émissivité de la cible comme efficacité d'émission d'énergie sous forme de rayonnement thermique en appuyant sur  / . Ou bien, sélectionnez une émissivité prédéfinie.
 - **Distance** : réglez la distance entre la cible et l'appareil.
 - **Unité** : Accédez à **Autres paramètres** → **Unité** et appuyez sur  pour définir l'unité de température.





- **Plage de températures** : sélectionnez une plage de température ou sélectionnez **Changement automatique**. L'appareil peut détecter la température et commuter automatiquement la plage de températures en mode **Changement automatique**.

- 4 Appuyez sur  pour enregistrer et sortir.

5.2 Configurer la mesure de l'image

L'appareil mesure la température de toute la scène et peut être géré pour afficher le point central, chaud et froid de la scène.

Procédure :

- 1 Depuis l'interface de vue en direct, appuyez sur  pour afficher la barre de menu.
- 2 Appuyez sur  /  pour sélectionner **Paramètres de l'affichage**.
- 3 Sélectionnez les points souhaités pour afficher leur température et appuyez sur  pour les activer.

- **Chaud** : Affichez le point chaud dans la scène et affichez la température maximale.
- **Froide** : Affichez le point froid dans la scène et affichez la température minimale.
- **Centrale** : Affichez le point central dans la scène et affichez la température centrale.

- 4 Appuyez sur  pour enregistrer et sortir.

Résultat :





L'appareil affiche la température en temps réel dans le coin supérieur gauche de l'interface de vue en direct.

5.3 Amélioration de la cible à haute température

Dans la fonction d'amélioration de la cible, lorsque la température de la cible est supérieure à la valeur définie, la cible devient rouge.

Procédure :





- 1 Vous pouvez activer la fonction d'amélioration de la cible en procédant comme suit :

- Accédez à **Paramètres** → **Palettes** et sélectionnez **Alarme Au-dessus**.
 - Appuyez sur  en vue en direct pour basculer sur la palette **Alarme Au-dessus**.
- 2 Accédez à **Paramètres** → **Palettes** → **Température** et appuyez sur / pour configurer le seuil de température d'amélioration. Lorsque la température de la cible est supérieure à la valeur définie, la cible devient rouge dans la vue en direct.
 - 3 Appuyez sur  pour enregistrer et sortir.

5.4 Réglage de l'alarme de température

Définissez les règles d'alarme pour que l'appareil émette une alarme lorsque la température déclenche la règle.

Procédure :

- 1 Depuis l'interface de vue en direct, appuyez sur  pour afficher la barre de menu.
- 2 Appuyez sur / et sélectionnez **Alarme**.
- 3 Appuyez sur  pour activer la fonction.
- 4 Sélectionnez **Mesure** pour définir la règle d'alarme. Sélectionnez **Seuil d'alarme** pour définir le seuil de température. Lorsque la température de la cible est supérieure ou inférieure à la valeur seuil, l'appareil déclenche une alarme.
- 5 Appuyez sur  pour enregistrer et sortir.

6 Capturer des instantanés

6.1 Capture d'une image

Vous pouvez capturer des instantanés en vue en direct. L'instantané sera automatiquement enregistré dans les albums.

Procédure :

- 1 Dans l'interface de vue en direct, vous pouvez capturer des instantanés en procédant comme suit.
 - Appuyez sur la gâchette en vue en direct pour capturer des instantanés.
 - Maintenez enfoncée la gâchette en vue en direct pour localiser la cible à l'aide

de la lumière laser, puis relâchez-la pour capturer des instantanés.

Remarque











- Accédez à **Autres paramètres** → **Laser** pour allumer/éteindre la lumière laser.
 - La capture d'instantanés n'est pas possible lorsque l'appareil est connecté à un ordinateur.
- 2 **Facultatif** : Si les images thermiques sont exportées et visualisées sur un écran haute résolution, activez **SuperIR** dans le menu avant la capture. La résolution des images capturées avec **SuperIR** est 4 fois supérieure à celle d'origine.
 - 3 **Facultatif** : Si une image visuelle doit être enregistrée séparément, activez **Enregistrer l'image visuelle** (uniquement sur les modèles avec lentille optique).

Que faire ensuite :

Vous pouvez afficher et gérer les instantanés dans l'album et les exporter vers un ordinateur.

6.2 Affichage des instantanés

Procédure :

- 1 Depuis l'interface de vue en direct, appuyez sur  pour afficher la barre de menu.
- 2 Appuyez sur / pour sélectionner **Albums**, puis sur  pour accéder à l'album.
- 3 Appuyez sur / pour sélectionner l'image et appuyez sur  pour l'afficher.
- 4 **Facultatif** : appuyez sur  pour supprimer l'image dans l'interface d'affichage de l'image. Appuyez sur / pour changer d'image.
- 5 Appuyez sur  pour sortir.

6.3 Exportation d'instantanés

Intérêt :

Connectez l'appareil à votre ordinateur à l'aide d'un câble de type C pour exporter les instantanés.

Procédure :

- 1 Soulevez le couvercle de l'interface de type C.
- 2 Connectez la caméra à votre ordinateur à l'aide d'un câble de type C et ouvrez le disque détecté.

- 3 Copiez-collez les instantanés sur l'ordinateur et affichez les fichiers.
- 4 Déconnectez l'appareil de votre ordinateur.

Remarque

- Lors de la première connexion, le pilote est installé automatiquement.
- NE déconnectez PAS le câble de type C de l'ordinateur pendant l'installation du lecteur. En effet, vous risquez d'endommager l'appareil.



7 Diffusion d'écran

L'appareil prend en charge la diffusion de l'écran vers un ordinateur par le biais du lecteur ou du logiciel client s'appuyant sur le protocole UVC. Vous pouvez connecter l'appareil à votre ordinateur à l'aide d'un câble de type C et diffuser la vue en direct et en temps réel de l'appareil sur votre ordinateur à l'aide du logiciel client UVC.

Avant de commencer

- Connectez l'appareil à un l'ordinateur à l'aide du câble de type C fourni.
- Téléchargez le logiciel client UVC et installez-le sur votre PC. Reportez-vous au manuel d'utilisation du client pour plus de détails.

Procédure :

- 1 Dans l'interface de vue en direct, appuyez sur  et accédez à **Autres paramètres** → **Diffuser vers un écran via USB**.
- 2 Appuyez sur  pour activer la fonction.
- 3 Ouvrez le client sur votre ordinateur pour afficher la vue en direct et contrôler l'appareil.

8 Maintenance

8.1 Affichage des informations sur l'appareil



Depuis l'interface de vue en direct, appuyez sur  et accédez à **Autres paramètres** → **À propos** pour afficher les informations sur l'appareil.

8.2 Configurer l'heure et la date

Depuis l'interface de vue en direct, appuyez sur  et accédez à **Autres paramètres → Heure et date** pour définir les informations.

8.3 Formater le stockage

Procédure :

- 1 Dans l'interface de vue en direct, appuyez sur  et accédez à **Autres paramètres → Formater le stockage**.
- 2 Appuyez sur  et sélectionnez **OK** pour lancer le formatage du stockage.

Remarque

Formatez le stockage avant la première utilisation.

8.4 Mettre à niveau

Avant de commencer :

Téléchargez d'abord le fichier de mise à niveau sur le site Web officiel.

Procédure :

- 1 Connectez l'appareil à votre PC avec un câble de type C et ouvrez le disque détecté.
- 2 Copiez le fichier de mise à niveau et remplacez-le dans le répertoire racine de l'appareil.
- 3 Déconnectez l'appareil de votre ordinateur.
- 4 Redémarrez l'appareil et il se mettra automatiquement à niveau. Le processus de mise à niveau sera affiché dans l'interface principale.

Remarque

Après la mise à niveau, l'appareil redémarrera automatiquement. Vous pouvez afficher la version actuelle dans **Autres paramètres → À propos**.

8.5 Restaurer l'appareil

Depuis l'interface de vue en direct, appuyez sur  et accédez à **Autres paramètres → Restaurer l'appareil** pour initialiser l'appareil et restaurer les paramètres par défaut.

9 Annexe

9.1 Référence d'émissivité des matériaux courants

Matériau	Émissivité
Peau humaine	0,98
PCB	0,91
Béton de ciment	0,95
Céramique	0,92
Caoutchouc	0,95
Peinture	0,93
Bois	0,85
Asphalte	0,96
Brique	0,95
Sable	0,90
Terre	0,92
Coton	0,98
Carton	0,90
Papier blanc	0,90
Eau	0,96

9.2 Foire aux questions (FAQ)

Q : Le voyant de charge clignote en rouge.

A : Examinez les éléments ci-dessous.

1. Examinez si l'appareil est chargé en utilisant l'adaptateur d'alimentation standard.
2. Assurez-vous que la température ambiante est supérieure à 0 °C.

Q : La capture n'a pas réussi.

A : Examinez les éléments ci-dessous :

1. Soit l'appareil est connecté à votre PC, soit la fonction de capture n'est pas disponible.
2. Si l'espace de stockage est plein.
3. Si le niveau des batteries est faible.

Q : Le PC ne peut pas identifier la caméra.

A : Vérifiez si l'appareil est connecté à votre PC en utilisant un câble de type C standard.

Q : La caméra ne fonctionne pas ou ne répond pas.

A : Maintenez la touche  enfoncée pour redémarrer la caméra.



www.legallais.eu/doc/162768

www.legallais.com

Legallais, 7 rue d'Atalante, Citis, 14200 Hérouville-Saint-Clair - FRANCE
Tél. 02.31.234.234

AC1737A-16/06/23

