

**COFFRES FORTS ET  
SOLUTIONS DE SECURITÉ  
KLUIZEN, OPSLAG-  
EN BEVEILIGINGSOPLOS-  
SINGEN**



## MASTER LOCK : UNE EXPERTISE DE PRÈS DE 100 ANS DANS LA SÉCURITÉ

Créé en 1921 aux Etats-Unis, Master Lock est le plus grand fabricant de cadenas au monde ainsi que le leader en solutions de consignation. Ce savoir-faire unique dans le domaine de la sécurité et de la consignation nous garantit l'assurance d'offrir les produits et services les plus innovants et les plus sûrs du marché.

## MASTER LOCK SECURITY SOLUTIONS

L'accès aux installations, les machines et équipements, les bâtiments et les véhicules sont autant d'éléments qui doivent être protégés contre le vol, le vandalisme et d'autres menaces de sécurité plus importantes.

Seul Master Lock a la capacité de fabriquer sur mesure des produits de sécurité destinés aux entreprises, quelle que soit l'application, et de fournir les services spéciaux d'identification et de clés répondant à vos impératifs en matière de sécurité.

Master Lock offre une gamme complète de produits innovants incluant : Cadenas de sécurité Premium, Superior et Standard, cadenas de vestiaires, cadenas électromécaniques, cadenas compatibles aux serrures de portes, boîtes à clés, deux roues et arrimage.

Toutes les gammes Master Lock sont conçues pour répondre aux besoins et aux normes du marché européen.

Que ce soit pour une utilisation domestique, dans une institution ou dans un cadre commercial, chaque produit Master Lock offre une fiabilité, durabilité et fonctionnalité adéquate.



## MASTER LOCK: AL BIJNA 100 JAAR EXPERT IN BEVEILIGING

Master Lock, opgericht in 1921, is de grootste hangslotfabrikant ter wereld en wereldleider in lockout-oplossingen. Dankzij onze unieke expertise in beveiliging en veiligheid kunnen we de meest innovatieve en betrouwbare productlijn en accessoires ter wereld aanbieden.

## BEVEILIGINGSOPLOSSINGEN VAN MASTER LOCK















Omheingspoorten, machines en apparatuur, afgelegen hangars en voertuigen zijn allemaal elementen die beschermd moeten worden tegen diefstal, vandalisme en grotere bedreigingen van de veiligheid.

Alleen Master Lock kan beveiligingsproducten voor bedrijven vervaardigen, ongeacht de toepassing, en biedt de speciale diensten voor sleutel- en identificatiesystemen die tegemoetkomen aan uw eisen inzake beveiliging.

Master Lock biedt een uitgebreid assortiment uiterst innovatieve producten waaronder Premium, Superior en Standard veiligheidshangsloten, locker-sloten, elektromechanische hangsloten, deurslotcompatibele hangsloten, sleutelopbergkasten, beveiliging voor tweewielers en ladingbeveiliging.

Alle Master Lock-assortimenten zijn ontworpen om exact te voldoen aan de behoeften en normen van de Europese markt.

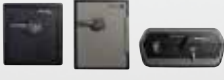
Of het nu thuis, in een school of een bedrijf is, elk Master Lock-product biedt de aangepaste betrouwbaarheid, duurzaamheid en functionaliteit.

	<b>Master Lock Solutions de Sécurité</b> <b>Beveiligingsoplossingen van master lock</b> .....	2
	<b>Comment choisir son cadenas ?</b> <b>Hoe uw hangslot te kiezen?</b> .....	4
	<b>Choisir son système de clés</b> <b>Kies uw sleutelsysteem</b> .....	5
	<b>L'offre Serruriers Master Lock</b> <b>Oplossingen voor slotenmakers</b> .....	6
	<b>Solutions uniques Master Lock - ce qui nous rend différent</b> <b>Unieke oplossingen van Master Lock - hoe maken we het verschil?</b> ..	9
	<b>Solutions de Contrôle d'Accès</b> <b>Oplossingen voor toegangscontrole</b> .....	10
	<b>Cadenas de Sécurité</b> <b>Veiligheidshangsloten</b> .....	12
	<b>Morillons &amp; Œillets</b> <b>Overvallen en Hangslotogen</b> .....	44
	<b>Câbles &amp; Chaînes</b> <b>Kabels en Kettingen</b> .....	49
	<b>Automobile</b> <b>Voertuigen</b> .....	51
	<b>Coffres Forts et Rangements Sécurisés</b> <b>Kluizen en opslagbeveiliging</b> .....	53
	<b>Comment Choisir son Coffre-Fort ?</b> <b>Hoe uw kluis kiezen?</b> .....	54
	<b>Protection contre les incendies et les inondations</b> <b>Bescherming tegen brand en overstrooming</b> .....	55
	<b>Service après vente</b> <b>Klantenservice</b> .....	56
	<b>Coffres Forts</b> <b>Brandwerende</b> .....	57
	<b>Rangements Sécurisés</b> <b>Select access-sleutelkluizen</b> .....	69

# MASTER LOCK SOLUTIONS DE SÉCURITÉ BEVEILIGINGSOPLOSSINGEN VAN MASTER LOCK

## UNE OFFRE SUR MESURE

Master Lock, leader mondial de cadenas et de produits de sécurité amovibles est la référence du secteur en matière de qualité et de sélection.

Forts de cette tradition, les cadenas Master Lock ProSeries® et American Lock peuvent être personnalisés pour répondre à vos besoins spécifiques.

Nos capacités de fabrication sur commande nous permettent de créer des solutions de sécurité sur mesure pour vos applications.

Choisissez votre largeur, matériau, diamètre et longueur d'anse, protection contre les intempéries, ainsi que de multiples options de clés ou gravage laser pour sécuriser vos biens.

## EEN AANBOD OP MAAT

Master Lock, de wereldleider in draagbare beveiligingsproducten, blijft de norm aangeven op het gebied van kwaliteit en keuze.

Voortbouwend op deze traditie kunnen Master Lock ProSeries® en American Lock hangsloten aan uw specifieke behoeften worden aangepast.

Het feit dat we op bestelling kunnen produceren stelt ons in staat beveiligingsoplossingen op maat van uw toepassingen te maken.

Kies de breedte, het materiaal, de beugeldiameter en -lengte en de weerbestendigheid die het meest geschikt zijn, kies uit meerdere sleutelopties of opteer voor lasergravering om uw eigendom te beveiligen.



**GRAVAGE LASER  
LASERGRAVERING**

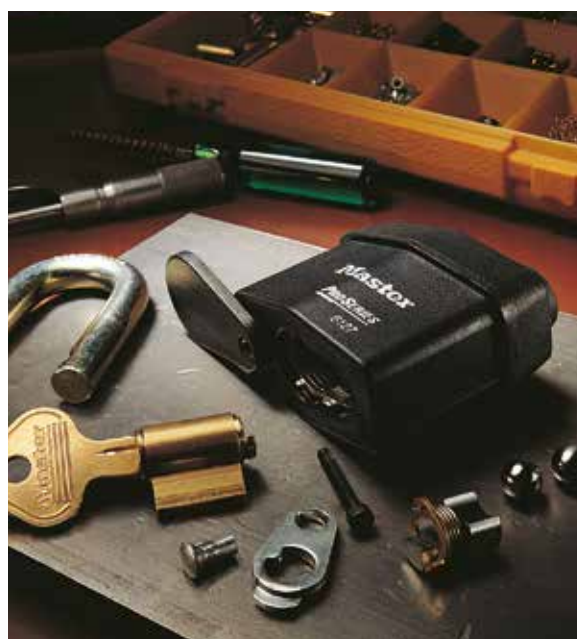

## PERSONNALISATION AISÉE

En plus des options de personnalisation au moment de passer votre première commande, Master Lock offre la possibilité aux serruriers de se procurer des pièces de rechange afin de leur permettre d'assembler les cadenas à leur convenance.

Les cylindres de nos cadenas peuvent être facilement modifiés afin de correspondre à un système de clés existant ou d'augmenter le niveau de sécurité sans avoir à changer le cadenas.

Des accessoires supplémentaires peuvent être commandés séparément pour améliorer la résistance aux intempéries ou l'identification.

Ajoutez une chaîne, un couvercle de protection, un double de clés, changez de cylindre, d'anse en évitant ainsi d'acheter un nouveau cadenas.

## EENVOUDIGE UPGRADES

Naast opties op maat bij het plaatsen van een eerste bestelling biedt Master Lock slotenmakers ook de mogelijkheid om naar wens reserveonderdelen te bestellen en hangsloten te monteren.

Onze cilinders zijn gemakkelijk aan te passen aan een bestaand sleutelsysteem of om het beveiligingsniveau te verhogen zonder het hangslot te vervangen.

Extra accessoires kunnen afzonderlijk worden besteld om de weerbestendigheid of identificatie te verbeteren.

Voeg kettingen, afsluitingen of reservesleutels toe aan uw bestelling of vervang de cilinder of de beugel om geen nieuwe sloten te hoeven kopen.

## LES GARANTIES MASTER LOCK

### GARANTIE À VIE LIMITÉE

Les serrures Master Lock (Cadenas, 2 roues, Câbles et Chaînes, Automobile) et Select Access sont garanties sans défauts mécaniques pendant toute la durée de vie du produit.

En cas de défaut mécanique, nous procédons à un échange gratuit.

### GARANTIE LIMITÉE À 2 ANS

Les serrures électroniques, les produits sans serrure, les produits qui ne sont pas de la marque Master Lock ainsi que les autres Rangements Sécurisés sont dotés d'une garantie limitée à 2 ans.



## MASTER LOCK- GARANTIE

### BEPERKTE LEVENSLANGE GARANTIE

Mechanische sloten van Master Lock (hangsloten, tweewielers, kabels en kettingen, voertuigen) en Select Access-producten

zijn gedekt tegen mechanische defecten gedurende de hele levensduur van het product.

Mocht een mechanisch defect optreden, dan zullen wij dit kosteloos repareren.

### 2 JAAR BEPERKTE GARANTIE

Elektronische sloten, producten zonder slot, producten die niet van het merk Master Lock zijn en andere opslagbeveiligingsproducten hebben 2 jaar garantie.



## TECHNOLOGIE DE CYLINDRE DE POINTE BUMPSTOP®

L'une des techniques de crochetage les plus redoutables est celle de la clé à percussion : ces clés façonnées sur mesure permettent de forcer un cylindre à goupilles. En sa qualité d'acteur majeur sur le secteur du matériel de sécurité, Master Lock innove et propose un cylindre révolutionnaire, capable de résister à une pareille attaque.

La technologie de cylindre avancée BumpStop® offre une résistance inédite au crochetage par clé à percussion, en empêchant le transfert de force de la clé aux goupilles. Le cadenas reste ainsi verrouillé, et vos points d'accès ou vos effets personnels restent en parfaite sécurité.

## BUMPSTOP®-GEAVANCEERDE CILINDERTECHNOLOGIE

“Lock bumping” is een techniek voor het opensteken van een stiftcilinder met een speciaal vervaardigde slagsleutel. Master Lock toont dat het een wereldleider in beveiligingsmateriaal is door een revolutionaire slotcilinder te maken die deze aanval weerstaat.

De BumpStop®-geavanceerde cilindertechologie biedt de beste weerstand tegen inbraak met behulp van een slagsleutel door krachtoverbrenging van de slagsleutel naar de stiften te voorkomen. Hierdoor blijft het slot gesloten en is de veiligheid van persoonlijke bezittingen en eigendommen gewaarborgd.



## SYSTÈME DE CONTRÔLE DE CLÉS EDGE®

Une solution de contrôle des clés simple et abordable, qui limite les accès aux seuls collaborateurs autorisés.

Vous pouvez disposer d'un système de clés exclusif, spécialement conçu pour votre entreprise.

Des numéros de clés vous sont réservés et l'accès aux ébauches de clés est strictement réglementé : toute personne souhaitant réaliser un double devra forcément avoir obtenu votre autorisation.

Contrairement aux clés couramment utilisées, y compris certaines clés à diffusion réservée, qui restent aisément reproductibles, le système de contrôle des clés Edge® assure un niveau de sécurité exclusif, et ce sur une large gamme de cadenas Master Lock et American Lock.

## EDGE®-SLEUTELCONTROLESYSTEEM

Eenvoudige en betaalbare sleutelcontroleoplossing die de toegang strikt beperkt tot bevoegd personeel.

U kunt een uniek sleutelsysteem hanteren dat uitsluitend voor uw installatie geldt.

Dat sleutelsysteem reserveert belangrijke nummers speciaal voor u en beperkt de toegang tot blanco sleutels, waardoor uw specifieke toestemming noodzakelijk is voor iedereen die duplicaatsleutels wil maken.

In tegenstelling tot algemeen gebruikte sleutels – waaronder bepaalde gereserveerde sleutels – die gemakkelijk te kopiëren zijn, biedt het Edge®-sleutelcontrolesysteem dit exclusieve sleutelbeveiligingsniveau voor een breed assortiment Master Lock- en American Lock-hangsloten.

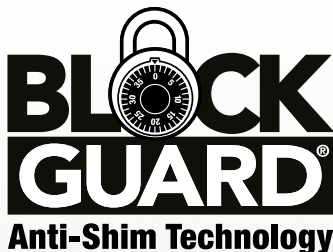

## TECHNOLOGIE ANTICROCHETAGE BLOCKGUARD®

Master Lock continue d'avancer avec des solutions de sécurité innovantes et offre désormais une solution anti-crochetage pour dissuader le «shim», une méthode qui consiste à insérer un objet à la fois fin et rigide à l'intérieur du cadenas afin d'atteindre le mécanisme de verrouillage.

La Technologie anticrochetage BlockGuard® est disponible sur les serrures de vestiaire 1500, 1502 et 1525.

## BLOCKGUARD®-TECHNOLOGIE TEGEN HET GEBRUIK VAN SHIMS

Master Lock blijft de toon aangeven met innovatieve beveiligingsoplossingen en biedt nu de gepatenteerde BlockGuard®-technologie tegen het gebruik van shims. Zo worden pogingen om het vergrendelingsmechanisme van een slot te forceren met behulp van shimgereedschap ontmoedigd.

De exclusieve BlockGuard™-technologie tegen het gebruik van shims is nu beschikbaar voor de locker-sloten 1500, 1502 en 1525.

# COMMENT CHOISIR SON CADENAS ? HOE UW HANGSLOT TE KIEZEN?

## CHOISISSEZ VOTRE CADENAS EN FONCTION DE VOS BESOINS KIES EEN HANGSLOT DAT HET BEST AAN UW VEILIGHEIDSBEOEFTEEN TEGEMOET KOMT

Sécurité Physique	Niveau de sécurité		
	Inférieur		Supérieur
Corps du cadenas	Laiton, Aluminium	Acier	Acier cémenté
Type de verrouillage	Simple verrouillage du pêne dormant	Double verrouillage du pêne	Double verrouillage à billes
Nombre de goupilles	À paillettes 3	4	5 6
Résistance aux intempéries		Acier	Laiton Acier Inoxydable, avec Revêtement

Fysieke veiligheid	Veiligheidsniveau		
	Lager		Hoger
Huismateriaal	Messing, aluminium	Staal	Gehard staal
Beugelvergrendeling	Enkele hendel	Dubbele hendel	Dubbel kogellager
Aantal stiften	Beschermd 3	4	5 6
Weerbestendigheid		Gegalvaniseerd staal	Messing Roestvrij staal, bekleed

## OPTIONS D'ANSE / BEUGELOPTIES



Master Lock propose de nombreuses options d'anses. Optez ainsi pour des anses plus longues dans les matériaux de votre choix : alliage de bore, acier cémenté, laiton ou en encore acier inoxydable.

Master Lock biedt een breed assortiment beugelopties waaronder beugels in extra lengtes en verschillende materialen, zoals geharde boorlegering, messing en roestvrij staal.

Matériaux d'anse / Beugelmateriaal	Résistance à la corrosion Corrosiebestendigheid	Résistance à la coupe Doorknipbestendigheid
Alliage de bore octogonal / Achthoekige boronlegering	Excellent / Uitstekend	Supérieur / Superieur
Alliage de bore / Boronlegering	Excellent / Uitstekend	Supérieur / Superieur
Acier cémenté / Gehard staal	Excellent / Uitstekend	Excellent / Uitstekend
Acier / Staal	Excellent / Uitstekend	Excellent / Uitstekend
Acier inoxydable / Roestvrij staal	Supérieur / Superieur	Excellent / Uitstekend
Laiton / Messing	Supérieur / Superieur	Bon / Goed

Des accessoires d'anses sont également disponibles y compris les bagues d'anses et les chaînes de fixation. Beugelaccessoires zijn ook verkrijgbaar, zoals beugelkragen en eraan te bevestigen kettingen.

# CHOISIR SON SYSTÈME DE CLÉS KIES UW SLEUTELSYSTEEM

## SYSTÈME STANDARD / STANDAARDSLEUTELSYSTEEM

Définissez un système de clés conforme à vos exigences les plus spécifiques. Master Lock garantit qu'aucun duplicata de clé ne soit réalisé grâce à son service de traçabilité des clés gratuit en attribuant un numéro d'identification unique à l'utilisateur final pour chaque système de clés.

Kies een sleutelsysteem dat aan uw unieke behoeften voldoet.

De gratis sleutelbeheerservice van Master Lock vermijdt onbedoelde duplicatie van sleutels door een unieke gebruikers-id toe te wijzen aan klanten voor elk sleutelsysteem.

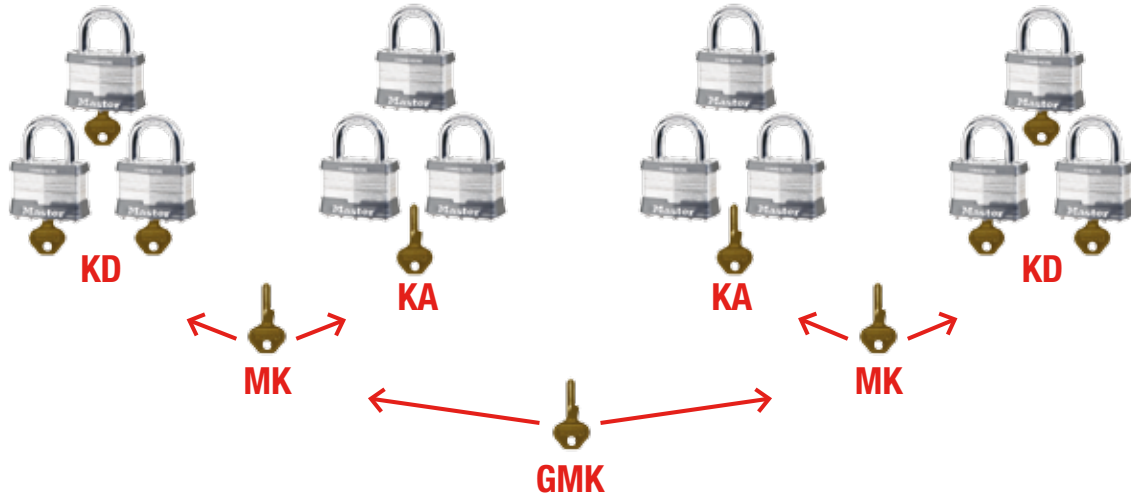

### ■ KD - Clé différente / Verschillende sleutels Gelijke sleutels

Une clé n'ouvre qu'un cadenas  
Standaardsysteem met verschillende sleutels

### ■ KA - S'entrouvrant / Hoofdsleutel

Une clé ouvre tous les cadenas d'un même groupe  
Eén sleutel opent alle sloten in dezelfde groep

### ■ MK - Passe-partout / Met hoofdsleutel

Une clé ouvre tous les cadenas de plusieurs groupes à clés différentes ou à clés identiques  
Eén sleutel opent alle hangsloten in verschillende groepen met verschillende sleutels (KD) of gelijke sleutels (KA)

### ■ GMK - Grand passe-partout / Met centrale hoofdsleutel

Une clé ouvre tous les cadenas de plusieurs groupes à clés différentes, à clés identiques ou à clé passe-partout  
Eén sleutel opent alle hangsloten in verschillende groepen met verschillende sleutels (KD), gelijke sleutels (KA) of hoofdsleutel (MK)

## SYSTÈME HIÉRARCHISÉ / CASCADESYSTEEM

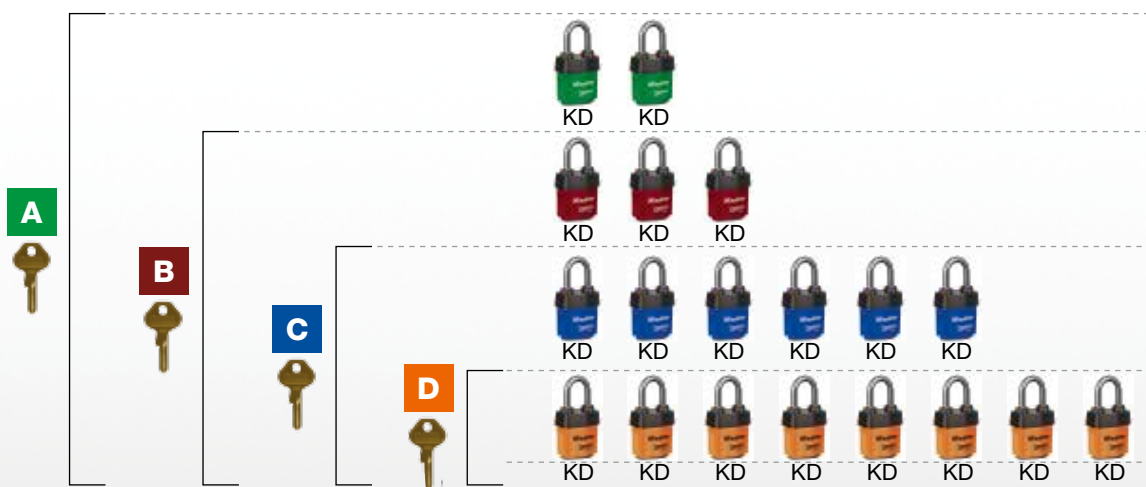

Protégez l'ensemble de votre bâtiment en profitant des atouts d'un accès hiérarchisé

Beveilig heel uw gebouw met een handig cascadesysteem

### ■ A

La clé ouvre les cadenas des groupes A, B, C, D

De sleutel opent sloten van groepen A, B, C, D

### ■ B

La clé ouvre les cadenas des groupes B, C, D

De sleutel opent sloten van groepen B, C, D

### ■ C

La clé ouvre les cadenas des groupes C, D

De sleutel opent sloten van groepen C, D

### ■ D

La clé ouvre les cadenas du groupe D

De sleutel opent sloten van groep D alleen

# L'OFFRE SERRURIERS MASTER LOCK OPLOSSINGEN VOOR SLOTENMAKERS

*Master Lock, fournisseur des serruriers, propose une ligne de produits offrant une qualité inégalée et des performances supérieures.*

*Master Lock staat bekend als het slot voor de slotenmaker dankzij een assortiment hangsloten met ongeëvenaarde kwaliteit en superieure productprestaties.*



**UNE MARQUE DÉDIÉE AUX SERRURIERS,  
AMERICAN LOCK**

**EEN APART MERK VOOR SLOTENMAKERS, AMERICAN  
LOCK**

**DES CADENAS À CYLINDRES INTERCHANGEABLES  
POUR INTÉGRER FACILEMENT LES CADENAS**

**Master Lock ET AMERICAN LOCK AUX SYSTÈMES EXISTANTS**

**HERINSTELBARE HANGSLOTEN OM Master Lock EN  
AMERICAN LOCK HANGSLOTEN EENVOUDIG TE INTEGREREN  
IN BESTAANDE SYSTEMEN**

**COMPOSANTS POUR CADENAS**

Cylindres pour cadenas, Duplicatas et Ebauches de Clés, Anses...

**SLOTONDERDELEN**

Hangslotcilinders, duplicaatsleutels, blanco sleutels, beugels...

**DES SOLUTIONS DE CYLINDRES  
DIFFÉRENTES EN FONCTION DES  
APPLICATIONS**

**Cylindres SFIC**

Pour certaines applications, les cylindres SFIC sont indispensables pour répondre aux installations existantes ou pour correspondre à un système de clé existant. Il s'agit d'une solution alternative pour assurer la compatibilité entre les serrures de portes et les cadenas.

**Cylindres KIK**

Les plus grands fabricants de cylindres au profil Européen proposent également des cylindres «Key In Knob» aussi appelés «KIK» disponibles sur le même profil de clé.

Master Lock propose une gamme complète de cadenas spécialement conçue pour recevoir les cylindres KIK de toutes marques. Ils sont fournis avec un adaptateur permettant au cylindre KIK de fonctionner dans nos cadenas.



**AMERICAN  
LOCK®**



**CILINDROPOSSINGEN VOOR ELKE  
TOEPASSING**

**SFIC-cilinders**

Sommige toepassingen vereisen cilinders met een verwisselbaar mechanisme om integratie in bestaande installaties of aanpassing aan een bepaald sleutelsysteem mogelijk te maken. Dit is een alternatief systeem om compatibiliteit tussen deursloten en hangsloten te garanderen.

**KIK-cilinder**

De meeste grote cilinderfabrikanten die europrofielcilinders maken, bieden ook een «Key in Knob» of «KIK»-cilinder aan voor hetzelfde sleutelprofiel.

Master Lock heeft een assortiment hangsloten dat specifiek is aangepast aan KIK-cilinders van alle cilinderfabrikanten. Ze worden geleverd met een adapter die het gebruik van KIK-cilinders in onze hangsloten mogelijk maakt.



# L'OFFRE SERRURIERS MASTER LOCK OPLOSSINGEN VOOR SLOTENMAKERS

## CADENAS À MÉCANISME INTERCHANGEABLE (SFIC) HANGSLOTEN MET VERWISSELBAAR MECHANISME (SFIC)

### ■ A3200 - A3260

Double verrouillage à billes résiste à l'arrachage et au forçage

Corps en acier cémenté pour résister à la coupe, au sciage et à la corrosion  
Verchroomd massief stalen huis dat bestand is tegen doorknippen, doorzagen en corrosie



Anse en alliage de bore pour une meilleure résistance au sciage  
Beugel uit geharde boronlegering voor superieure doorknipbestendigheid

### ■ A3200 - A3260

Dubbele kogellagervergrendeling bestand tegen trek- en wrikpogingen

### ■ A3570 - A3560

Double verrouillage à billes résiste à l'arrachage et au forçage

Corps en laiton massif pour une résistance maximale à la corrosion  
Massief messing huis voor maximale corrosiebestendigheid



Anse en alliage de bore trempé pour une meilleure résistance au sciage  
Beugel uit geharde boronlegering voor superieure doorknipbestendigheid

### ■ A3570 - A3560

Dubbele kogellagervergrendeling bestand tegen trek- en wrikpogingen

### ■ 6527

Double verrouillage à billes résiste à l'arrachage et au forçage

Corps en acier trempé avec revêtement thermoplastique  
Massief stalen huis met thermoplastische bekleding



Anse en alliage de bore pour une meilleure résistance au sciage avec protection en fonte pour résister aux attaques physiques  
Beugel uit geharde boronlegering voor superieure doorknipbestendigheid met massief metalen bescherming bestand tegen geweld

### ■ 6527

Dubbele kogellagervergrendeling bestand tegen trek- en wrikpogingen

### ■ 6427

Double verrouillage à billes résiste à l'arrachage et au forçage

Joint d'anse en polymère permettant de limiter les infiltrations d'eau  
Polymeer-beugelafdichtingen tegen waterindringing  
Corps en acier laminé avec revêtement thermoplastique résiste aux attaques physiques  
Gelamineerd stalen huis met thermoplastische bekleding bestand tegen geweld



### ■ 6427

Dubbele kogellagervergrendeling bestand tegen trek- en wrikpogingen

Anse en alliage de bore pour une meilleure résistance au sciage  
Beugel uit geharde boronlegering voor superieure doorknipbestendigheid

### ■ 7031 - 7046

Double verrouillage à billes résiste à l'arrachage et au forçage

Corps en acier massif avec protection antirouille pour une plus grande longévité  
Massief stalen huis met roestwerende chroomlaag voor een maximale veiligheid en levensduur

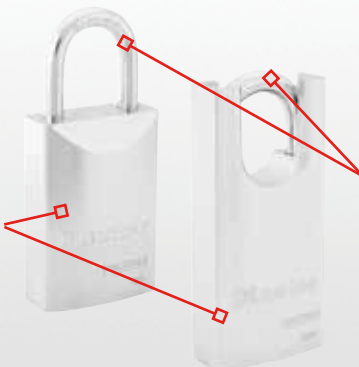

### ■ 7030 - 7046

Dubbele kogellagervergrendeling bestand tegen trek- en wrikpogingen

Anse en alliage de bore pour une meilleure résistance au sciage  
Beugel uit geharde boronlegering voor superieure doorknipbestendigheid

# L'OFFRE SERRURIERS MASTER LOCK OPLOSSING VOOR SLOTENMAKERS

## 6831

Double verrouillage à billes résiste à l'arrachage et au forçage

Corps en laiton massif pour une résistance maximale à la corrosion et aux environnements caustiques

Massief messing huis biedt extra weerstand in bijtende, corrosieve omgevingen



## 6831

Dubbele kogellagerversluiting bestand tegen trek- en wrikpogingen

Anse en alliage de bore trempé pour une meilleure résistance au sciage

Beugel uit geharde boronlegering voor superieure doorknipbestendigheid

## CADENAS POUR CYLINDRES "KIK"/ KIK-HANGSLOTEN

## 6627

Double verrouillage à billes résiste à l'arrachage et au forçage

Anse en alliage de bore pour une meilleure résistance au sciage

Beugel uit geharde boronlegering voor superieure doorknipbestendigheid

Corps en acier laminé avec revêtement thermoplastique résiste aux attaques physiques

Laminated steel body thermoplastic cover withstands physical attack



## 6627

Dubbele kogelvergrendeling bestand tegen trek- en wrikpogingen

Joint d'anse en polymère permettant de limiter les infiltrations d'eau

Polymeer-beugelafdichtingen tegen waterindringing

## 7047

Double verrouillage à billes résiste à l'arrachage et au forçage

Corps en acier massif avec protection antirouille pour une plus grande longévité

Massief stalen huis met roestwerende chroomlaag voor een maximale veiligheid en levensduur



## 7047

Dubbele kogelvergrendeling bestand tegen trek- en wrikpogingen

Anse en alliage de bore pour une meilleure résistance au sciage

Beugel uit geharde boronlegering voor superieure doorknipbestendigheid

## 6842

Double verrouillage à billes résiste à l'arrachage et au forçage

Corps en laiton massif pour une résistance maximale à la corrosion et aux environnements caustiques

Massief messing huis biedt extra weerstand in bijtende, corrosieve omgevingen



Anse en alliage de bore trempé pour une meilleure résistance au sciage

Beugel uit geharde boronlegering voor superieure doorknipbestendigheid

## 6842

Dubbele kogelvergrendeling bestand tegen trek- en wrikpogingen



### Corps / Huis

### Anse / Beugel

	Largeur Breedte	Hauteur Hoogte	Épaisseur Dikte	Hauteur Lengte (A)	Écartement Ruimte (B)	Diamètre Diameter (C)
A3200	44 mm	55 mm	19 mm	29 mm	19 mm	8 mm
A3260	50 mm	55 mm	19 mm	28 mm	20 mm	9 mm
A3570	50 mm	55 mm	19 mm	28 mm	19 mm	9 mm
A3560	44 mm	55 mm	19 mm	29 mm	20 mm	8 mm
6527	66 mm	61 mm	39 mm	19 mm	23 mm	10 mm
6427	60 mm	69 mm	32 mm	35 mm	24 mm	11 mm
7031	41 mm	59 mm	40 mm	27 mm	20 mm	6 mm
7046	44 mm	59 mm	22 mm	30 mm	22 mm	8 mm
6831	39 mm	59 mm	20 mm	28 mm	20 mm	6 mm
6627	60 mm	70 mm	33 mm	36 mm	23 mm	11 mm
7047	44 mm	60 mm	21 mm	31 mm	23 mm	8 mm
6842	44 mm	60 mm	21 mm	31 mm	23 mm	8 mm

# SOLUTIONS UNIQUES MASTER LOCK - CE QUI NOUS REND DIFFÉRENT UNIEKE OPLOSSINGEN VAN MASTER LOCK - HOE MAKEN WE HET VERSCHIL?

**Des solutions uniques pour sécuriser vos sites et vos biens**  
**Master Lock biedt unieke oplossingen die u helpen uw eigen-  
dom, gebouwen en waardevolle voorwerpen te beschermen**



## COFFRES FORTS ET CAISSONS IGNIFUGÉS ET ÉTANCHES

Résistance au feu de 30 minutes à 2 heures.  
Caissons complètement étanches, coffres  
résistants à l'eau. Construction brevetée pour plus  
de résistance au feu et à l'eau.

## BRANDWERENDE EN WATERBES- TENDIGE KLUIZEN EN KISTEN

Brandweerstand van 30 min. tot 2 uur. De  
kisten zijn volledig waterdicht en de kluisen zijn  
waterbestendig. Gepatenteerde constructie voor  
hoge brandwerendheid en waterbestendigheid.



## SELECT ACCESS : RANGEMENTS SÉCURISÉS POUR CLÉS

Partage des clés uniquement avec les personnes  
identifiées : personnel de maison et aide à  
domicile, entreprises de vidéosurveillance...

## SELECT ACCESS: SLEUTELOPSLAG EN -BEVEILIGING

Deel sleutels met de mensen die  
u kiest: huispersoneel, thuishulp,  
videobewakingsbedrijven...



## GARAGE PROTECTOR : ANTIVOL POUR PORTE DE GARAGE

Bloque les portes de garages basculantes de  
l'extérieur sans percer la porte. Associé au  
cadenas rond à anse cachée pour une meilleure  
résistance aux effets de levier.

## GARAGEDEURBESCHERMER: BESCHERM GARAGEDEUREN

Ideaal om een garagekanteldeur aan de buitenkant  
te beschermen zonder de deur te hoeven  
doorboren. Hangslot met verborgen beugel voor  
extra wrikbestendigheid.



## PYTHON : CÂBLE AJUSTABLE AVEC SERRURE INTÉGRÉE

Mécanisme de verrouillage breveté. Boîtier de  
serrure en alliage avec revêtement époxy pour  
une meilleure résistance aux intempéries. Cylindre  
compatible avec les cadenas Master Lock.

## PYTHON: VERSTELBARE VERGREDELINGSKABEL

Gepatenteerd vergrendelingsmechanisme.  
Slothuis en kabel weer- en roestbestendig Cilinder  
compatibel met Master Lock-hangsloten.



## CONTRÔLE D'ACCES

Pas de clés, ni de combinaisons à retenir, le  
cadenas et la boîte à clés s'ouvrent à l'aide d'un  
smartphone grâce à la technologie Bluetooth  
Smart. Permet un partage et un contrôle des accès  
à distance.

## OPLOSSINGEN VOOR TOEGANGSCONTROLE

Sleutelloos, geen combinatie om te onthouden,  
sloten en kluisen worden geopend met behulp  
van het Bluetooth Smart-protocol vanaf een  
smartphone of ander apparaat. Verleen en beheer  
de toegang op afstand.



## CADENAS EXCELL : SÉCURITÉ PROFESSIONNELLE

Anse octogonale brevetée en alliage de bore traité  
au carbure de tungstène, double verrouillage à  
billes associé à un cylindre haute sécurité. Un  
rapport qualité-prix inédit sur le marché.

## EXCELL-HANGSLOTEN: PROFESSIELE BEVEILIGING

Gepatenteerde achthoekige beugel en  
beugelconstructie van boron-carbidelegering.  
Cilindervergrendelingsmechanisme met dubbel  
kogellager voor hoge veiligheid. Beste prijs-  
kwaliteit op de markt.



## ANTIVOL POUR PIVOT D'ATTELAGE

Grâce au nouvel antivol pour pivot d'attelage de  
Master Lock, vous sécurisez votre semi-remorque  
ou chargement de valeur.

## DISSELSLOT

Het nieuwe disselslot van Master Lock voorkomt  
diefstal van opleggers en waardevolle lading.



# SOLUTIONS DE CONTRÔLE D'ACCÈS

OPLOSSINGEN  
VOOR  
TOEGANGS-  
CONTROLE



# SOLUTIONS DE CONTRÔLE D'ACCÈS OPLOSSINGEN VOOR TOEGANGSCONTROLE

## PRODUITS CONNECTÉS BLUETOOTH / PRODUCTEN MET BLUETOOTH-VERBINDING

### ACCÉDEZ FACILEMENT À VOS INSTALLATIONS GRÂCE À LA TECHNOLOGIE BLUETOOTH



#### La clé ? Votre smartphone !

- Systèmes de contrôle d'accès abordables
- Corps en zinc
- Peut être partagé avec un nombre illimité d'utilisateurs
- Combinaison de secours stockée sur le site Master Lock Vault

#### Select Access Smart : Accédez et contrôlez l'accès à vos clés

- Large écran numérique à 10 chiffres avec touches rétro éclairées
- Résistance jusqu'à -40°C
- Double mécanisme de verrouillage
- IP55

#### Cadenas Bluetooth Smart :

- Anse en alliage de bore nickelé
- Couverture en élastomère thermoplastique avec joints d'étanchéité au niveau de l'anse (4401 uniquement)
- Double verrouillage à billes



### GEMAKKELIJKE TOEGANG TOT UW INSTALLATIES DANKZIJ DE BLUETOOTH-TECHNOLOGIE

#### De sleutel? Uw smartphone!

- Betaalbare toegangscontrolesystemen
- Zinken huis
- Kan met onbeperkt aantal gebruikers worden gedeeld
- Permanente unieke back-up-hoofdcode opgeslagen op Master Lock Vault in geval van verlies van combinatie

#### Select Access Smart: Krijg toegang en beheer de toegang tot uw sleutels

- Groot verlicht numeriek toetsenpaneel met 10 cijfers
- Weerbestendig tot -40°C
- Dubbele vergrendelingshendel
- IP55

#### Bluetooth Padlock Smart:

- Beugel van vernikkelde boronlegering
- Volledige tweedelige injectiegespoten huisafdekking en beugelafdichtingen (alleen 4401)
- Vergrendelingsmechanisme met dubbel kogellager

### Comment ça marche ?

Le cadenas et le Select Access s'ouvrent à l'aide du protocole Bluetooth Smart à partir d'un Smartphone ou d'un autre appareil disposant du Bluetooth

1. Installez l'application Master Lock Vault elocks sur votre smartphone doté du dispositif Bluetooth
2. Appuyez sur une des touches du cadenas ou du Select Access pour l'activer : les LED du cadenas deviennent bleues
3. Lorsqu'un appareil autorisé se trouve à proximité, l'écran LED devient vert et le cadenas ou le Select Access se déverrouille
4. C'est ouvert !

### Hoe werkt het?

Sloten en Select Access worden geopend met behulp van het Bluetooth Smart-protocol vanaf een smartphone of ander apparaat

1. Installeer de app Master Lock Vault elocks op uw apparaat met Bluetooth-functie
2. Druk op een willekeurige toets van het slot of de vergrendelingskast om het slot of de vergrendelingskast te activeren. De LED wordt blauw
3. Wanneer een goedgekeurd apparaat binnen bereik is, wordt de LED groen en wordt het vergrendelingsmechanisme ontgrendeld
4. Het is open!

## AVANTAGES / VOORDELEN



Pas de clé  
Sleutelloos



Pas de combinaison  
Geen combinatie



Partage d'accès à distance  
Verleen toegang op afstand



Gestion d'accès temporaires  
Tijdelijk toegangsbeheer



Plus de contrôle (Qui a eu accès ? À quel moment ? Combien de temps ?)  
Bewaking (Wie had toegang? Op welk tijdstip? Hoeveel keer?)



Facile à utiliser  
Gebruiksvriendelijk

### SÉCURITÉ AVANCÉE

Les données transmises en Bluetooth® Smart entre votre smartphone et votre Select Access SMART™ bénéficient d'un cryptage militaire de très haut niveau pour une sécurité maximale contre le piratage.



L'application ultra sécurisée Master Lock Vault™ elocks est téléchargeable gratuitement  
De ultrabeveiligde app Master Lock Vault™ elocks kan gratis worden gedownload

### GEAVANCEERDE BEVEILIGING

De gebruikte technologie gaat hacking via Bluetooth tegen. We bieden de best mogelijke beveiliging door middel van robuuste authenticatie- en encryptiemechanismen die ook voor militaire toepassingen wordt gebruikt om sniffing-, replay- en manipulatiepogingen te ontmoedigen.

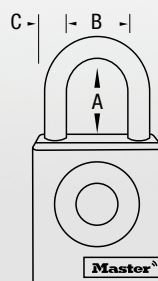

5441EURD  
4400EURD  
4401EURDLH

#### Corps / Huis

#### Anse / Beugel

	Largeur Breedte	Hauteur Hoogte	Épaisseur Dikte	Hauteur Lengte (A)	Écartement Ruitte (B)	Diamètre Diameter (C)	Poids Gewicht
5441EURD	78mm	124mm	57mm	-	-	-	1,06kg
4400EURD	47mm	50mm	27mm	22mm	20mm	7mm	220
4401EURDLH	56mm	74mm	27mm	51mm	24mm	9mm	380g

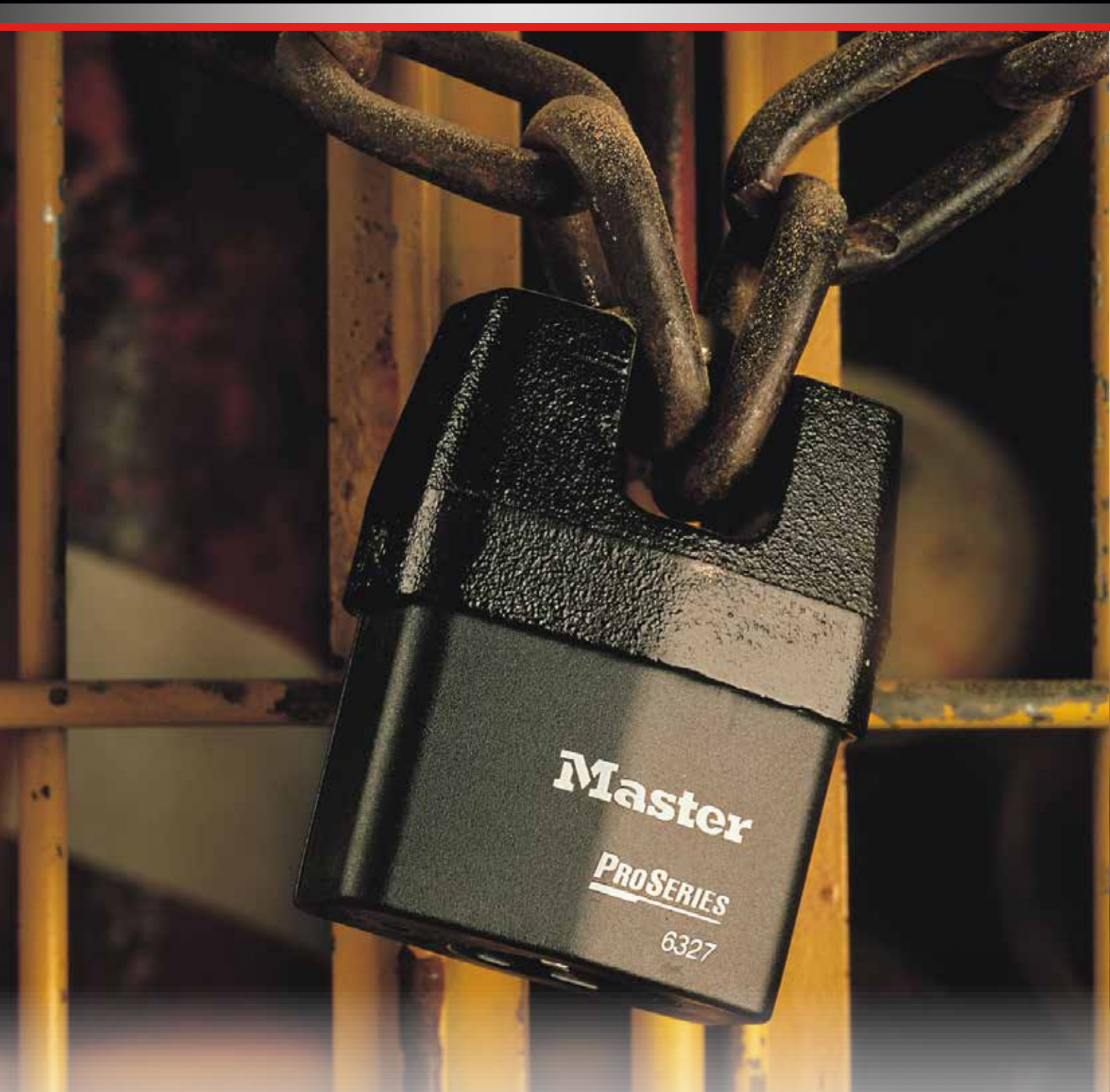

# CADENAS DE SÉCURITÉ

## VEILIGHEIDSHANGSLOTEN

# CADENAS PREMIUM CYLINDRE INTERCHANGEABLE

## PREMIUM VEILIGHEIDSHANGSLOTEN HERINSTELBAAR



*Le cadenas des serruriers  
Het slot van de slotenmaker*

## CADENAS EN ACIER TREMPÉ / MASSIEF STALEN HANGSLOTEN

### A2010

#### IDÉAL POUR SÉCURISER LES PORTES OU LES VANS

Cadenas rond à anse cachée de 10 mm de diamètre pour une sécurité maximale contre le perçage et le sciage

Cylindre interchangeable

Dos plat permet l'utilisation des morillons A800 et A801 (voir page 40)



Corps en acier  
cémenté  
Massief  
hardstalen huis

### A2010

#### IDEAAL VOOR DE BEVEILIGING VAN DEUREN EN BESTELWAGENS

Rond hangslot met verborgen beugel met een diameter van 10 mm voor maximale beveiliging tegen boren, zagen en breekijzers

Herinstelbare cilinder

Platte achterkant maakt bevestiging op A800 en A801 mogelijk (zie pagina 40)

### A780 - A790

Double verrouillage à billes résiste à l'arrachage et au forçage

Goupilles en acier inoxydable pour une meilleure résistance au perçage

Cylindre interchangeable

Avec retenue de clé

Anse en alliage de bore trempé pour une meilleure résistance au sciage

Beugel van gehard staal en boronlegering voor superieure doorknipbestendigheid

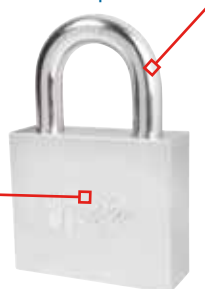

Corps en acier trempé résiste aux attaques physiques  
Verchroomd massief stalen huis bestand tegen geweld

### A780 - A790

Dubbele kogellagerversluiting bestand tegen trek- en wrikpogingen

Gehard roestvrijstaal getande stiften verhogen de weerstand tegen boren en opensteken

Herinstelbare cilinder

Vastzittende sleutel

### Options et systèmes de clés

- Sélectionnez votre option de clés : Système standard à clés différentes (KD), s'ouvrant (KA), passe-partout (MK), s'ouvrant avec passe-partout (KAMK) ou système hiérarchisé
- Ajoutez la Solution BumpStop® contre les effractions (N)
- Ajoutez l'option contrôle de clés Edge® : cylindre à 4 goupilles (WP4) ou 6 goupilles (WP6), (sauf pour A780 et A790)

### Upgrades en sleutelopties

- Kies de sleuteloptie: standaardstelsysteem met verschillende sleutels (KD), gelijke sleutels (KA), hoofdsleutel (MK), hoofdsleutel en gelijke sleutels (KAMK) of cascadesysteem
- Voeg de BumpStop®-cilindertechnologie toe om inbraak met slagsleutel te voorkomen (N)
- Voeg de Edge®-sleutelcontroleoptie toe: cilinder met 4 stiften (WP4) of cilinder met 6 stiften (WP6) (behalve A780 en A790)



#### Corps / Huis

#### Anse / Beugel

	Largeur Breedte	Hauteur Hoogte	Épaisseur Dikte	Hauteur Lengte (A)	Écartement Ruimte (B)	Diamètre Diameter (C)	Poids Gewicht	Goupilles Stiften	Clés Sleutels	Retenue de clé Vastzittende sleutel
A2010	72mm	72mm	38mm	15mm	43mm	10mm	980g	6	2	
A780	63mm	55mm	25mm	32mm	32mm	11mm	720g	6	2	✓
A790	75mm	65mm	25mm	38mm	34mm	13mm	1040g	6	2	✓



## CADENAS EN ACIER TREMPÉ / MASSIEF STALEN HANGSLOTEN

### A5200

Double verrouillage à billes résiste à l'arrachage et au forçage  
Cylindre interchangeable

Corps en acier cémenté pour résister à la coupe, au sciage et à la corrosion  
Verchromd massief stalen huis dat bestand is tegen doorknippen, doorzagen en corrosie



Anse en alliage de bore pour une meilleure résistance au sciage  
Beugel uit geharde boronlegering voor superieure doorknipbestendigheid

### A5200

Dubbele kogellagerverslissing bestand tegen trek- en wrikpogingen  
Herinstelbare cilinder

### AH100PB - AH110PB

Cylindre interchangeable à 10 disques très performant pour les applications en extérieur

Double verrouillage à billes résiste à l'arrachage et au forçage

Corps en acier massif avec revêtement orange et bande de protection en caoutchouc

Massief stalen huis, oranje poedergelakt met oranje rubberen stootrand



Anse en alliage de bore trempé pour une meilleure résistance au sciage  
Beugel uit vernikkelde geharde boronlegering voor superieure doorknipbestendigheid

### AH100PB - AH110PB

Herinstelbare tuimelaarcilinder met 10 schijven is uitermate efficiënt in buitentoepassingen

Dubbele kogellagerverslissing bestand tegen trek- en wrikpogingen

### A50

Goupilles cannelées difficiles à crocheter  
Cylindre non-interchangeable

Corps en acier massif résiste à la coupe, au sciage et à la corrosion  
Massief stalen huis dat bestand is tegen doorknippen, doorzagen en corrosie



Anse en alliage de bore trempé pour une résistance accrue au sciage  
Beugel van staal en boronlegering voor superieure doorknipbestendigheid

### A50

Getande stiften zijn praktisch onmogelijk open te steken  
Niet-herinstelbare cilinder

### Options et systèmes de clés

- Ajoutez l'option contrôle de clés Edge® : cylindre à 4 goupilles (WP4) ou 6 goupilles (WP6)
- Protégez efficacement cylindres et anses du cadenas d'éventuelles contaminations avec l'option COV (A5200 uniquement)
- Sélectionnez votre option d'anse : standard ou en acier inoxydable (SS), (sauf AH100PB et AH110PB)
- Sélectionnez votre option de clés : Système standard à clés différentes (KD), s'ouvrant (KA), passe-partout (MK), s'ouvrant avec passe-partout (KAMK) ou système hiérarchisé

### Upgrades en sleutelopties

- Voeg de Edge®-sleutelcontroleoptie toe: cilinder met 4 stiften (WP4) of cilinder met 6 stiften (WP6)
- Bescherm sleutel- en beugelgaten tegen vuil: voeg COV toe (alleen A5200)
- Kies de beugeloptie: standaard of roestvrij staal (SS) (behalve AH100PB en AH110PB)
- Kies de sleuteloptie: standaardstelsysteem met verschillende sleutels (KD), gelijke sleutels (KA), hoofdsleutel (MK), hoofdsleutel en gelijke sleutels (KAMK) of cascadesysteem



#### Corps / Huis

#### Anse / Beugel

	Largeur Breedte	Hauteur Hoogte	Épaisseur Dikte	Hauteur Lengte (A)	Écartement Ruimte (B)	Diamètre Diameter (C)	Poids Gewicht	Goupilles Stiften	Clés Sleutels
<b>A5200</b>	44mm	46mm	19mm	30mm	20mm	8mm	300g	5	2
<b>AH100PB</b>	53mm	51mm	25mm	27mm	20mm	11mm	380g	-	-
<b>AH110PB</b>	53mm	51mm	25mm	51mm	20mm	11mm	420g	-	-
<b>A50</b>	50mm	46mm	22mm	29mm	20mm	9mm	400g	5	2

## CADENAS EN ACIER INOXYDABLE / ROESTVRIJSTALEN HANGSLOTEN

### ■ Série A5400 - A6400

#### ▶ IDÉAL POUR LES ENVIRONNEMENTS MARINS

Double verrouillage à billes résiste à l'arrachage et au forçage  
Cylindre interchangeable  
Sécurité renforcée avec la plus grande résistance aux intempéries et aux conditions extrêmes

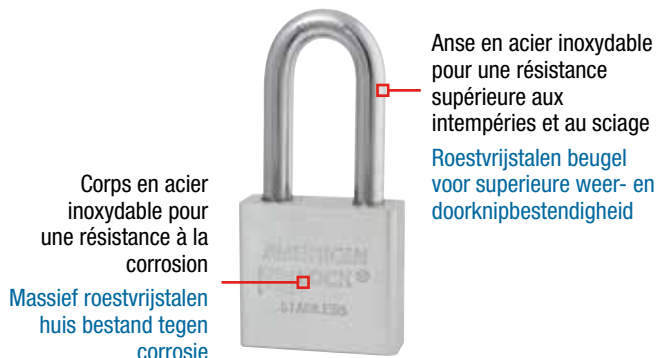

### ■ A5400 - A6400 Series

#### ▶ IDEEAAL VOOR MARITIEME OMGEVINGEN

Dubbele kogellagervergrendeling bestand tegen trek- en wrikpogingen  
Herinstelbare cilinder  
Sterke beveiliging met de beste bestendigheid tegen zwaar weer en extreme omstandigheden

## CADENAS EN LAITON / MESSING HANGSLOTEN

### ■ A5570 - A5572

Double verrouillage à billes résiste à l'arrachage et au forçage  
Cylindre interchangeable



### ■ A5570 - A5572

Dubbele kogellagervergrendeling bestand tegen trek- en wrikpogingen  
Herinstelbare cilinder

### Options et systèmes de clés

- Sélectionnez votre option de clés : Système standard à clés différentes (KD), s'ouvrant (KA), passe-partout (MK), s'ouvrant avec passe-partout (KAMK) ou système hiérarchisé
- Sélectionnez votre option d'anse : standard ou en acier inoxydable (SS), (pour A5570 et A5572 uniquement)
- Ajoutez l'option contrôle de clés Edge® : cylindre à 4 goupilles (WP4) ou 6 goupilles (WP6)
- Gravez votre cadenas au laser jusqu'à 6 zones (logos, noms...)
- Protégez efficacement cylindres et anses du cadenas d'éventuelles contaminations avec l'option COV

### Upgrades en sleutelopties

- Kies de sleuteloctie: standaardstelsysteem met verschillende sleutels (KD), gelijke sleutels (KA), hoofdsleutel (MK), hoofdsleutel en gelijke sleutels (KAMK) of cascadesysteem
- Kies de beugeloptie: standaard of roestvrij staal (SS) (alleen voor A5570 en A5572)
- Voeg de Edge®-sleutelcontroleoptie toe: cilinder met 4 stiften (WP4) of cilinder met 6 stiften (WP6)
- Lasergravering van uw hangslot mogelijk op 6 plaatsen (logo, namen...)
- Bescherm sleutel- en beugelgaten tegen vuil: voeg COV toe



	Corps / Huis			Anse / Beugel					
	Largeur Breedte	Hauteur Hoogte	Épaisseur Dikte	Hauteur Lengte (A)	Écartement Ruimte (B)	Diamètre Diameter (C)	Poids Gewicht	Goupilles Stiften	Clés Sleutels
<b>A5400</b>	44mm	46mm	19mm	30mm	20mm	8mm	260g	5	2
<b>A5401</b>	44mm	46mm	19mm	54mm	20mm	8mm	280g	5	2
<b>A6400</b>	44mm	46mm	19mm	30mm	20mm	8mm	260g	6	2
<b>A6401</b>	44mm	46mm	19mm	54mm	20mm	8mm	280g	6	2
<b>A5460</b>	51mm	46mm	19mm	29mm	20mm	9mm	320g	5	2
<b>A5461</b>	51mm	46mm	19mm	51mm	20mm	9mm	340g	5	2
<b>A6460</b>	51mm	46mm	19mm	29mm	20mm	9mm	320g	6	2
<b>A6461</b>	51mm	46mm	19mm	51mm	20mm	9mm	340g	6	2
<b>A5570</b>	50mm	46mm	19mm	29mm	20mm	9mm	360g	5	2
<b>A5572</b>	50mm	46mm	19mm	78mm	20mm	9mm	420g	5	2

# CADENAS SUPÉRIEUR

## CYLINDRE INTERCHANGEABLE

**SUPERIEURE**  
**VEILIGHEIDSHANGSLOTEN**  
**HERINSTELBAAR**



## CADENAS EN ACIER MASSIF / MASSIEF STALEN HANGSLOTEN

► **IDÉAL POUR LE TRANSPORT, LES DISTRIBUTEURS AUTOMATIQUES ET APPLICATIONS INDUSTRIELLES**  
**IDEAAL VOOR TRANSPORT, VERKOOPAUTOMATEN EN INDUSTRIËLE TOEPASSINGEN**

### 6321 - 6325 - 6327

Double verrouillage à billes résiste à l'arrachage et au forçage  
 Cylindre interchangeable

Corps en acier trempé avec revêtement thermoplastique  
 Massief stalen huis met thermoplastische bekleding



Anse en alliage de bore pour une meilleure résistance au sciage avec protection en fonte pour résister aux attaques physiques  
 Beugel uit geharde boronlegering voor superieure doorknipbestendigheid met massief metalen bescherming bestand tegen geweld

### 6321 - 6325 - 6327

Dubbele kogelvergrendeling bestand tegen trek- en wrikpogingen  
 Herinstelbare cilinder

### 6230

Double verrouillage à billes résiste à l'arrachage et au forçage  
 Cylindre interchangeable

Corps en acier massif avec protection antirouille pour une plus grande longévité  
 Massief stalen huis met roestwerende chroomlaag voor een langere levensduur



Anse en alliage de bore trempé pour une meilleure résistance au sciage  
 Beugel uit geharde boronlegering voor superieure doorknipbestendigheid

### 6230

Dubbele kogelagervergrendeling bestand tegen trek- en wrikpogingen  
 Herinstelbare cilinder

### 7030 - 7040 - 7050

Double verrouillage à billes résiste à l'arrachage et au forçage  
 Cylindre interchangeable  
 Modèles à anses protégées disponibles (7035 & 7045)

Corps en acier massif avec protection antirouille pour une plus grande longévité  
 Massief stalen huis met roestwerende chroomlaag voor een maximale veiligheid en levensduur



Anse en alliage de bore pour une meilleure résistance au sciage  
 Beugel uit geharde boronlegering voor superieure doorknipbestendigheid

### 7030 - 7040 - 7050

Dubbele kogelvergrendeling bestand tegen trek- en wrikpogingen  
 Herinstelbare cilinder  
 Verkrijgbaar in beschermde uitvoeringen (7035 & 7045)

### Options et systèmes de clés

- Sélectionnez votre option de clés : Système standard à clés différentes (KD), s'ouvrant (KA), passe-partout (MK), s'ouvrant avec passe-partout (KAMK) ou système hiérarchisé
- Sélectionnez votre option d'anse : standard, anse longue (LF ou LH), anse extra-longue (LJ ou LT) ou anse extra extra-longue (LN)
- Ajoutez la Solution BumpStop® contre les effractions (N)
- Ajoutez l'option contrôle de clés Edge® : cylindre à 4 goupilles (WP4) ou 6 goupilles (WP6)

### Upgrades en sleutelopties

- Kies de sleuteloptie: standaardstelsel met verschillende sleutels (KD), gelijke sleutels (KA), hoofdsleutel (MK), hoofdsleutel en gelijke sleutels (KAMK) of cascadesysteem
- Kies de beugeloptie: standaard, lange beugel (LF of LH), extra lange beugel (LJ of LT) of extra extra lange beugel (LN)
- Voeg de BumpStop®-cilindertechnologie toe om inbraak met slagsleutel te voorkomen (N)
- Voeg de Edge®-sleutelcontroleoptie toe: cilinder met 4 stiften (WP4) of cilinder met 6 stiften (WP6)

#### Corps / Huis

#### Anse / Beugel

	Largeur Breedte	Hauteur Hoogte	Épaisseur Dikte	Hauteur Lengte (A)	Écartement Ruimte (B)	Diamètre Diameter (C)	Poids Gewicht	Goupilles Stiften	Clés Sleutels
<b>6321EURD</b>	54mm	81mm	38mm	18mm	22mm	8mm	600g	5	2
<b>6325</b>	61mm	81mm	38mm	18mm	22mm	9mm	700g	5	2
<b>6327EURD</b>	66mm	81mm	39mm	18mm	22mm	11mm	780g	5	2
<b>6230</b>	63mm	55mm	28mm	30mm	23mm	11mm	640g	5	2
<b>7030</b>	40mm	50mm	20mm	28mm	20mm	6mm	260g	5	2
<b>7035</b>	40mm	85mm	20mm	28mm	20mm	6mm	340g	5	2
<b>7040</b>	44mm	50mm	22mm	31mm	23mm	8mm	320g	5	2
<b>7045</b>	44mm	85mm	22mm	31mm	23mm	8mm	400g	5	2
<b>7050</b>	48mm	50mm	22mm	39mm	23mm	9mm	360g	5	2

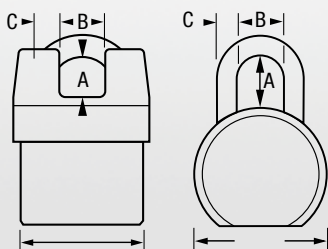

## CADENAS EN ACIER LAMINÉ / GELAMINEERD STALEN HANGSLOT

### 6121 - 6125 - 6127

Double verrouillage à billes résiste à l'arrachage et au forçage  
Cylindre interchangeable

Joint d'anse en polymère permettant de limiter les infiltrations d'eau  
Polymeer-beugelafdichtingen tegen waterindringing

Corps en acier laminé avec revêtement thermoplastique résiste aux attaques physiques  
Gelamineerd stalen huis met thermoplastische bekleding bestand tegen geweld



Anse en alliage de bore pour une meilleure résistance au sciage

Beugel uit geharde boronlegering voor superieure doorknipbestendigheid

Capuchon hermétique protège la serrure  
Sluitkap beschermt het sleutelgat

### 6121 - 6125 - 6127

Dubbele kogelvergrendeling bestand tegen trek- en wrikpogingen  
Herinstelbare cilinder



## CADENAS EN ZINC RENFORCÉ / VERSTERKT SPIJTGEGOTEN HANGSLOT

### 6271

Renforcement au dos  
Cylindre interchangeable  
Avec retenue de clé  
S'utilise avec le morillon Master Lock 770

Corps en zinc renforcé résistant aux tentatives d'effraction  
Breed versterkt spuitgegoten huis bestand tegen geweld



Anse cachée en alliage de bore résiste aux coupe-boulons et aux tentatives de crochetage

Verborgen beugel van boronlegering bestand tegen boutenknippers en koevoeten

### 6271

Versterkte achterkant  
Herinstelbare cilinder  
Vastzittende sleutel  
Kan worden gebruikt met Master Lock-overval 770

### Options et systèmes de clés

- Sélectionnez votre option de clés : clés différentes (KD), s'ouvrant (KA), passe-partout (MK) ou s'ouvrant avec passe-partout (KAMK)
- Sélectionnez votre option d'anse : standard, anse longue (LF ou LH), anse extra-longue (LJ ou LT), anse extra extra-longue (LN), anse en laiton (B) ou anse longue en laiton (BLJ)
- Ajoutez la Solution BumpStop® contre les effractions (N)
- Ajoutez l'option contrôle de clés Edge® : cylindre à 4 goupilles (WP4) ou 6 goupilles (WP6)
- Gravez votre cadenas au laser jusqu'à 4 zones (logos, noms ...)
- 6121 : 7 couleurs au choix permettant d'assigner une couleur à chaque site de travail, emplacement, service, employé ou rang

### Upgrades en sleutelopties

- Kies de sleuteloptie: verschillende sleutels (KD), gelijke sleutels (KA), met hoofdsleutel (MK) of met hoofdsleutel en gelijke sleutels (KAMK)
- Kies de beugeloptie: standaard, lange beugel (LF of LH), extra lange beugel (LJ of LT), extra extra lange beugel (LN), messing beugel (B) of lange messing beugel (BLJ)
- Voeg de BumpStop®-cilindertechnologie toe om inbraak met slagsleutel te voorkomen (N)
- Voeg de Edge®-sleutelcontroleoptie toe: cilinder met 4 stiften (WP4) of cilinder met 6 stiften (WP6)
- Lasergraving van uw hangslot mogelijk op 4 plaatsen (logo, namen...)
- 6121: verkrijgbaar in 7 kleuren zodat een kleur kan worden toegewezen aan elke werkplaats, locatie, afdeling, werknemer of functie

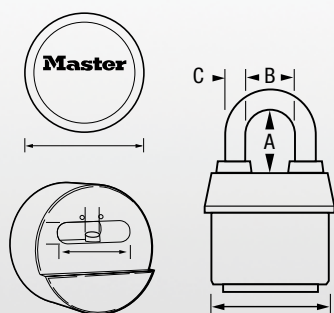

	Corps / Huis			Anse / Beugel			Poids Gewicht	Goupilles Stiften	Clés Sleutels	Retenue de clé Vastzittende sleutel
	Largeur Breedte	Hauteur Hoogte	Épaisseur Dikte	Hauteur Lengte (A)	Écartement Ruimte (B)	Diamètre Diameter (C)				
<b>6121EURD</b>	54mm	60mm	38mm	29mm	23mm	8mm	460g	5	2	
<b>6125</b>	60mm	60mm	38mm	35mm	23mm	9mm	520g	5	2	
<b>6127EURD</b>	65mm	58mm	38mm	35mm	23mm	11mm	580g	5	2	
<b>6271</b>	73mm	73mm	38mm	15mm	43mm	10mm	880g	6	2	✓

Les références contenant «EURD» sont présentées sous blister / Alle artikelen met het achtervoegsel "EURD" zitten in een blisterverpakking

## CADENAS EN LAITON / MESSING HANGSLOTEN

### 6830-6840-6850

Double verrouillage à billes résiste à l'arrachage et au forçage  
Cylindre interchangeable

Corps en laiton massif pour une résistance maximale à la corrosion et aux environnements caustiques  
Massief messing huis biedt extra weerstand in bijtende, corrosieve omgevingen



Anse en alliage de bore trempé pour une meilleure résistance au sciage  
Beugel uit geharde boronlegering voor superieure doorknipbestendigheid

### 6830-6840-6850

Dubbele kogelvergrendeling bestand tegen trek- en wrikpogingen  
Herinstelbare cilinder

### Options et systèmes de clés

- Sélectionnez votre option de clés : Système standard à clés différentes (KD), s'ouvrant (KA), passe-partout (MK), s'ouvrant avec passe-partout (KAMK) ou système hiérarchisé
- Sélectionnez votre option d'anse : standard, anse longue (LF ou LH), anse extra-longue (LJ ou LT), anse extra extra-longue (LN), anse en laiton (B) ou anse longue en laiton (BLJ)
- Ajoutez la Solution BumpStop® contre les effractions (N)
- Ajoutez l'option contrôle de clés Edge® : cylindre à 4 goupilles (WP4) ou 6 goupilles (WP6)
- Gravez votre cadenas au laser jusqu'à 4 zones (logos, noms ...)

### Upgrades en sleutelopties

- Kies de sleuteloptie: standaardstelsel met verschillende sleutels (KD), gelijke sleutels (KA), hoofdsleutel (MK), hoofdsleutel en gelijke sleutels (KAMK) of cascadesysteem
- Kies de beugeloptie: standaard, lange beugel (LF of LH), extra lange beugel (LJ of LT), extra extra lange beugel (LN), messing beugel (B) of lange messing beugel (BLJ)
- Voeg de BumpStop®-cilindertechnologie toe om inbraak met slagsleutel te voorkomen (N)
- Voeg de Edge®-sleutelcontroleoptie toe: cilinder met 4 stiften (WP4) of cilinder met 6 stiften (WP6)
- Lasergravering van uw hangslot mogelijk op 4 plaatsen (logo, namen...)

## LUBRIFIANT POUR SYSTÈMES DE FERMETURE / SLOTSMEERMIDDEL

### 2300

#### IDÉAL POUR PRÉSERVER LA PERFORMANCE DE VOS CADENAS

Huile synthétique avec formule au PTFE  
Préserver les systèmes de fermeture des poussières, des impuretés, du sel et de l'humidité  
Empêche la rouille, la corrosion et dégrappe les pièces bloquées  
Prévient l'accumulation d'eau et le gel des éléments du système de fermeture  
Non toxique et biodégradable  
Fonctionne à basse température (-40 °C)  
Spécialement conçu pour une application précise à l'intérieur des systèmes de fermeture



### 2300

#### IDEAAL OM UW HANGSLOTEN IN UITSTEKENDE STAAT TE HOUDEN

Synthetische olie met PTFE-formule  
Biedt duurzame bescherming tegen stof, vuil, zout en vocht  
Voorkomt roest en corrosie en maakt vastzittende onderdelen los  
Voorkomt ophopen van water en vastvriezen van slotonderdelen.  
Niet-toxisch en biologisch afbreekbaar  
Koudebestendig (tot -40°C)  
Specifiek ontworpen voor precies aanbrengen in sloten

### Comment ça marche ?

- Appliquez 2 à 3 gouttes dans les ouvertures de l'anse et de la rainure tous les trois à six mois pour un fonctionnement 100 % fiable

### Hoe werkt het?

- Laat om de drie à zes maanden 2 à 3 druppels vallen in de sleutelgat- en beugelopeningen voor een probleemloze werking

#### Corps / Huis

#### Anse / Beugel

	Largeur Breedte	Hauteur Hoogte	Épaisseur Dikte	Hauteur Lengte (A)	Écartement Ruimte (B)	Diamètre Diameter (C)	Poids Gewicht	Goupilles Stiften	Clés Sleutels
<b>6830</b>	40mm	50mm	20mm	28mm	20mm	6mm	260g	5	2
<b>6840</b>	44mm	50mm	21mm	32mm	23mm	8mm	320g	5	2
<b>6850</b>	48mm	50mm	21mm	39mm	23mm	9mm	360g	5	2

## CADENAS À COMBINAISON / CIJFERHANGSLOTENS

### ► IDÉAL POUR L'ACCÈS SUR SITES DE CONSTRUCTION / IDEAL FOR CONSTRUCTION JOB ACCESS

- Système de verrouillage à pêne dormant résiste aux tentatives de crochetage et de forçage
- Joints d'anse et cache anti-poussière protègent les composants internes pour un fonctionnement inaltéré
- Large cadran ergonomique
- Combinaison personnalisée à 4 chiffres avec 10 000 possibilités
- Programmation aisée, aucun outil requis



- Blokkeermechanisme beschermt tegen het gebruik van breekijzers, shims en slagsleutels
- Beugeldichting en klep over cijferschijven beschermen het binnenwerk en de cijferschijven voor probleemloos gebruik
- Grote ergonomische cijferschijven
- 10.000 mogelijke combinaties van 4 cijfers voor comfort en veiligheid
- Geen terugstelgereedschap nodig

### ■ 1174

Corps en acier inoxydable pour une résistance extrême à la corrosion  
Roestvrijstalen huis voor extreme corrosiebestendigheid



Anse en inox pour une résistance supplémentaire à la corrosion  
Roestvrijstalen beugel voor extra corrosiebestendigheid

### ■ 1174

### ■ 1175

Existe également avec anse longue (1175LH) et avec anse longue ronde en acier inoxydable (1175LHSS)

Corps en laiton pour une résistance supérieure à la corrosion  
Massief messing huis voor superieure corrosiebestendigheid



Anse octogonale en alliage de bore traitée au carbure de tungstène pour une résistance accrue au sciage  
Achthoekige boron-carbide beugel voor uitstekende doorknipbestendigheid

### ■ 1175

Ook verkrijgbaar met lange beugel (1175LH) en roestvrijstalen ronde lange beugel (1175LHSS)

### ■ 1177

Corps en laiton pour une résistance supérieure à la corrosion  
Massief messing huis voor superieure corrosiebestendigheid



Anse octogonale protégée en alliage de bore traitée au carbure de tungstène pour une résistance accrue au sciage  
Beschermd achthoekige boron-carbide beugel voor maximale doorknipbestendigheid

### ■ 1177

### ■ 1178

Corps moulé offrant solidité et durabilité  
Spuitgegoten huis voor sterkte en duurzaamheid



Anse octogonale en alliage de bore traitée au carbure de tungstène pour une résistance accrue au sciage  
Achthoekige boron-carbide beugel voor uitstekende doorknipbestendigheid

### ■ 1178

#### Corps / Huis

#### Anse / Beugel

Largeur Breedte	Hauteur Hoogte	Épaisseur Dikte	Hauteur Lengte (A)	Écartement Ruimte (B)	Diamètre Diameter (C)	Poids Gewicht	Combinaison Aantal cijfers
58mm	50mm	33mm	28mm	25mm	8mm	360g	4
58mm	50mm	33mm	28mm	24mm	9mm	360g	4
58mm	50mm	33mm	53mm	24mm	9mm	380g	4
58mm	50mm	33mm	53mm	25mm	8mm	380g	4
58mm	83mm	33mm	28mm	24mm	9mm	420g	4
58mm	50mm	34mm	28mm	24mm	9mm	360g	4

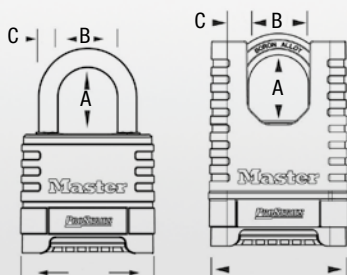

Les références contenant «D» sont présentées sous blister / Alle artikelen met het achtervoegsel "D" zitten in een blisterverpakking



**CADENAS DE  
SÉCURITÉ GÉNÉRALE  
CYLINDRE NON-INTERCHANGEABLE**

**ALGEMENE  
VEILIGHEIDSHANGSLOTEN  
NIET-HERINSTELBAAR**



# CADENAS DE SÉCURITÉ GÉNÉRALE ALGEMENE VEILIGHEIDSHANGSLOTEN

## CADENAS EN ACIER LAMINÉ / GELAMINEERD STALEN HANGSLOTEN

► **IDÉAL POUR LES GRILLAGES ET VITRINES DE COMMERCE // IDEAAL VOOR AFRASTERINGEN EN WINKELLUIKEN**

### ■ 5 - 15

Double levier de verrouillage assure une résistance accrue au crochetage

Bandes de protection supérieure et inférieure pour une meilleure protection contre les éraflures

Stootranden boven en onder voor betere krasbestendigheid



Anse en alliage de bore pour une meilleure résistance au sciage

Beugel uit geharde boronlegering voor superieure doorknipbestendigheid

Corps en acier laminé pour une solidité maximale  
Gelamineerd stalen huis met gehard stalen plaatconstructie voor superieure sterkte en duurzaamheid

### ■ 5 - 15

Hendels met dubbele vergrendeling voor extra wrikbestendigheid

### ■ 1 - 3

Double levier de verrouillage assure une résistance accrue au crochetage

Bandes de protection supérieure et inférieure pour une meilleure protection contre les éraflures

Stootranden boven en onder voor betere krasbestendigheid



Anse en acier cémenté pour une meilleure résistance au sciage

Hardstalen beugel voor superieure doorknipbestendigheid

Corps en acier laminé pour une solidité maximale  
Gelamineerd stalen huis met gehard stalen plaatconstructie voor superieure sterkte en duurzaamheid

### ■ 1 - 3

Hendels met dubbele vergrendeling voor extra wrikbestendigheid

### ■ 7

Simple levier de verrouillage

Corps en acier laminé pour une solidité maximale

Gelamineerd stalen huis met gehard stalen plaatconstructie voor superieure sterkte en duurzaamheid



Anse en acier standard  
Standaardstalen beugel

### ■ 7

Enkele vergrendelingshendel

### Options et systèmes de clés

- Sélectionnez votre option de clés : Système standard à clés différentes (KD), s'ouvrant (KA), passe-partout (MK), s'ouvrant avec passe-partout (KAMK) ou système hiérarchisé
- Sélectionnez votre option d'anse : standard, anse longue (LF), anse extra-longue (LH ou LJ) ou anse extra-extra-longue (LN)
- Ajoutez la Solution BumpStop® contre les effractions (N)
- Ajoutez l'option contrôle de clés Edge® : cylindre à 4 goupilles (WP4)
- Personnalisez la plaque de base : numéro de clé estampé à l'encre (INK) ou gravé (HSTP)

### Upgrades en sleutelopties

- Kies de sleuteloptie: standaardstelsel met verschillende sleutels (KD), gelijke sleutels (KA), hoofdsleutel (MK), hoofdsleutel en gelijke sleutels (KAMK) of cascadesysteem
- Kies de beugeloptie: standaard, lange beugel (LF), extra lange beugel (LH of LJ) of extra extra lange beugel (LN)
- Voeg de BumpStop®-cilindertechnologie toe om inbraak met slagsleutel te voorkomen (N)
- Voeg de Edge®-sleutelcontroleoptie toe: cilinder met 4 stiften (WP4)
- Personaliseerbaar onderplaatje: met inkt gestempeld (INK) of ingegraveerd sleutelnummer (HSTP)

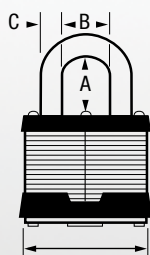

	Corps / Huis			Anse / Beugel			Poids Gewicht	Goupilles Stiften	Clés Sleutels
	Largeur Breedte	Hauteur Hoogte	Épaisseur Dikte	Hauteur Lengte (A)	Écartement Ruimte (B)	Diamètre Diameter (C)			
<b>5EURD</b>	55mm	42mm	31mm	26mm	24mm	9mm	340g	4	2
<b>15EURD</b>	70mm	53mm	37mm	31mm	31mm	11mm	660g	5	2
<b>1</b>	49mm	37mm	29mm	23mm	20mm	8mm	220g	4	2
<b>3EURD</b>	46mm	37mm	27mm	18mm	15mm	7mm	180g	4	2
<b>7</b>	32mm	30mm	18mm	15mm	13mm	5mm	80g	4	2

Les références contenant «EURD» sont présentées sous blister / Alle artikelen met het achtervoegsel «EURD» zitten in een blisterverpakking

# CADENAS STANDARDS CYLINDRE NON-INTERCHANGEABLE

## STANDAARDHANGSLOTEN NIET-HERINSTELBAAR

*Haute sécurité*  
*Hoge veiligheid*



## CADENAS EXCELL PROFESSIONNEL / COMMERCIËLE EXCELL-HANGSLOTEN

**IDÉAL POUR SÉCURISER GARAGES, BARRIÈRES ET AUTRES APPLICATIONS HAUTE SÉCURITÉ EN EXTÉRIEUR**  
**IDEAAL VOOR DE BEVEILIGING VAN GARAGES, POORTEN EN ANDERE BUITENTOEPASSINGEN DIE HOGE VEILIGHEID VEREISEN**

### M1STS - M5STS

Double verrouillage à billes pour une meilleure résistance au crochetage

Cylindre non-interchangeable

Selectionnez votre option de clés : clés différentes (KD), s'ouvrant (KA), passe-partout (MK)

Corps en acier laminé pour une meilleure résistance aux intempéries  
Gelamineerd stalen huis voor betere weerbestendigheid



Anse octogonale en alliage de bore chromé traité au carbure de tungstène 50 % plus robuste que l'acier cémenté

Achthoekige beugel van boron-carbide is 50% harder dan gehard staal

Corps revêtu d'acier inoxydable pour une résistance aux intempéries exceptionnelle

Roestvrijstalen huisbekleding voor uitzonderlijke weerbestendigheid

### M1STS - M5STS

Supérieure wrikbestendigheid dankzij vergrendeling met dubbel kogellager

Niet-herinstelbare cilinder

Kies de sleuteloptie: met verschillende sleutels (KD), met gelijke sleutels (KA), met hoofdsleutel (MK)

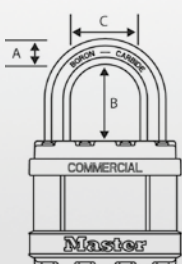

	Corps / Huis			Anse / Beugel			Poids Gewicht	Goupilles Stiften	Clés Sleutels
	Largeur Breedte	Hauteur Hoogte	Épaisseur Dikte	Hauteur Lengte (A)	Écartement Ruimte (B)	Diamètre Diameter (C)			
<b>M1STSWP4</b>	44mm	40mm	28mm	25mm	21mm	8mm	240g	4	2
<b>M1LFSTSWP4</b>	44mm	40mm	28mm	38mm	21mm	8mm	272g	4	2
<b>M1LJSTSWP4</b>	44mm	40mm	28mm	64mm	21mm	8mm	277g	4	2
<b>M5STSWP4</b>	51mm	44mm	31mm	25mm	24mm	10mm	360g	4	2
<b>M5LFSTSWP4</b>	51mm	44mm	31mm	38mm	24mm	10mm	386g	4	2
<b>M5LJSTSWP4</b>	51mm	44mm	31mm	64mm	24mm	10mm	390g	4	2

## CADENAS EXCELL / EXCELL-HANGSLOTEN

**► IDÉAL POUR SÉCURISER GARAGES, BARRIÈRES ET AUTRES APPLICATIONS HAUTE SÉCURITÉ EN EXTÉRIEUR  
IDEAAL VOOR DE BEVEILIGING VAN GARAGES, POORTEN EN ANDERE BUITENTOEPASSINGEN DIE HOGE  
VEILIGHEID VEREISEN**

### ■ M1 - M5 - M15

Double verrouillage à billes résiste à l'arrachage et au forçage

**Disponible en s'ouvrant (KA)**

Corps en acier laminé avec protection extérieure en zinc pour une meilleure résistance aux intempéries

Gelamineerd stalen huis met zinken buitenbescherming voor betere weerbestendigheid

Bandes de protection inférieure pour une meilleure protection contre les éraflures

Stootrand onderaan voor betere krasbestendigheid



### ■ M1 - M5 - M15

Dubbele kogellagerverslissing bestand tegen trek- en wrikpogingen

**Verkrijgbaar met gelijke sleutels (KA)**

Anse octogonale brevetée en alliage de bore traitée au carbure de tungstène pour une résistance maximale au coupe-boulon

Gepatenteerde achthoekige boron-carbide beugel voor maximale weerstand tegen boutenknippers

### ■ M115 - M515

Double verrouillage à billes résiste à l'arrachage et au forçage

Protection ABS anti-éraflures

**Disponible en s'ouvrant (KA)**

Joint d'anse permettant de limiter les infiltrations d'eau dans le cylindre

Beugelafdichtingen voorkomen binnendringen van water in slotkamer

Corps en acier laminé  
Gelamineerd stalen huis

Protection vinyle protégeant le corps et le cylindre de la corrosion

Vinylbekleding beschermt huis en cilinder tegen corrosie



### ■ M115 - M515

Dubbele kogellagerverslissing bestand tegen trek- en wrikpogingen

Beschermende stootrand voorkomt krassen

**Verkrijgbaar met gelijke sleutels (KA)**

Anse octogonale brevetée en alliage de bore traitée au carbure de tungstène pour une résistance maximale au coupe-boulon

Gepatenteerde achthoekige boron-carbide beugel voor maximale weerstand tegen boutenknippers

### ■ M40 - M50

Conçu pour minimiser l'exposition de l'anse et pour protéger contre les tentatives de sciage

Verrouillage rotatif haute sécurité

**Disponible en KA (s'ouvrant)**

Corps en acier inoxydable résistant à la corrosion

Roestvrijstalen slothuis bestand tegen corrosie

Cache protégeant la serrure de la poussière et des intempéries

Afdekplaatje beschermt sleutelgat tegen stof en slecht weer



### ■ M40 - M50

Dankzij het volledig beschermde ontwerp is de beugel minimaal blootgesteld en maximaal beveiligd tegen boutenknippers

Uiterste veilige draaierverslissing

**Verkrijgbaar met gelijke sleutels (KA)**

Anse octogonale brevetée en alliage de bore traitée au carbure de tungstène pour une résistance maximale au coupe-boulon

Gepatenteerde achthoekige boron-carbide beugel voor maximale weerstand tegen boutenknippers

#### Corps / Huis

#### Anse / Beugel

	Largeur Breedte	Hauteur Hoogte	Épaisseur Dikte	Hauteur Lengte (A)	Écartement Ruimte (B)	Diamètre Diameter (C)	Poids Gewicht	Goupilles Stiften	Clés Sleutels	KA disponible KA verkrijgbaar
<b>M1EURDLF</b>	48mm	40mm	28mm	28mm	20mm	8mm	320g	4	4	✓
<b>M1EURDLH</b>	48mm	40mm	28mm	51mm	20mm	8mm	320g	4	4	
<b>M1EURDLJ</b>	48mm	40mm	28mm	64mm	20mm	8mm	340g	4	4	✓
<b>M5EURD</b>	52mm	44mm	31mm	25mm	24mm	9mm	420g	4	4	✓
<b>M5EURDLF</b>	52mm	44mm	31mm	38mm	24mm	9mm	420g	4	4	✓
<b>M5EURDLH</b>	52mm	44mm	31mm	51mm	24mm	9mm	440g	4	4	✓
<b>M5EURDLJ</b>	52mm	44mm	31mm	64mm	24mm	9mm	460g	4	4	
<b>M15EURDLF</b>	66mm	50mm	35mm	38mm	31mm	11mm	640g	5	4	✓
<b>M115EURDLF</b>	49mm	47mm	28mm	38mm	20mm	8mm	300g	4	4	✓
<b>M515EURDLH</b>	54mm	50mm	32mm	51mm	24mm	10mm	420g	4	4	
<b>M40EURD</b>	70mm	68mm	29mm	16mm	21mm	10mm	320g	4	4	
<b>M50EURD</b>	80mm	78mm	31mm	17mm	24mm	12mm	440g	4	4	

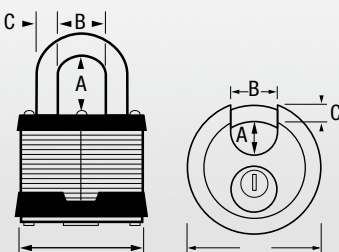

Les références contenant «EURD» sont présentées sous blister / Alle artikelen met het achtervoegsel "EURD" zitten in een blisterverpakking

# CADENAS STANDARDS HAUTE SÉCURITÉ STANDAARDHANGSLOTEN VOOR HOGE VEILIGHEID

## CADENAS RECTANGULAIRES / RECHTHOEKIGE HANGSLOTEN

► **IDÉAL POUR SÉCURISER CAVES, CLÔTURES D'USINE ET DEVANTURES DE MAGASIN**  
**IDEAAL VOOR DE BEVEILIGING VAN KELDERBERGINGEN EN AFSLUITINGEN VAN FABRIEKEN EN WINKELS**

### 690

Double verrouillage pour une meilleure résistance à l'effet de levier

Fourni avec 4 clés

Disponible en s'ouvrant (KA)

Corps en zinc renforcé ultra épais  
 Extra dik en gepantserd zinken huis

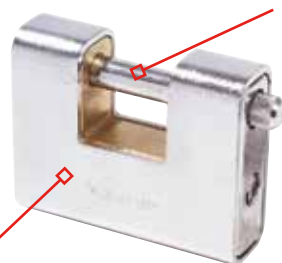

Anse en acier cémenté pour garantir encore plus de résistance à la coupe

Hardstalen beugel voor extra doorknipbestendigheid

### 690

Hendels met dubbele vergrendeling voor extra wrikbestendigheid

Geleverd met 4 sleutels

Verkrijgbaar met gelijke sleutels (KA)

### 607 - 608

Double verrouillage pour une meilleure résistance à l'effet de levier

Fourni avec 2 clés

Corps en laiton massif  
 Massief messing huis

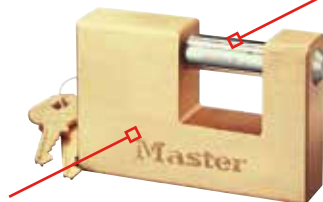

Anse en acier cémenté pour une haute résistance à la coupe et aux ouvertures forcées

Hardstalen beugel voor superieure doorknip- en wrikbestendigheid

### 607 - 608

Hendels met dubbele vergrendeling voor extra wrikbestendigheid

Geleverd met 4 sleutels

Verkrijgbaar met gelijke sleutels (KA)

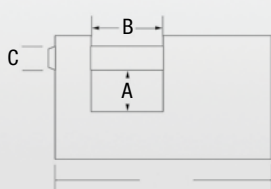

#### Corps / Huis

#### Anse / Beugel

	Largeur Breedte	Hauteur Hoogte	Épaisseur Dikte	Hauteur Lengte (A)	Écartement Ruimte (B)	Diamètre Diameter (C)	Poids Gewicht	Goupilles Stiften	Clés Sleutels
<b>607EURD</b>	76mm	50mm	18mm	24mm	14mm	11mm	440g	5	2
<b>608EURD</b>	85mm	55mm	19mm	30mm	15mm	12mm	580g	5	2
<b>690EURD</b>	81mm	68mm	29mm	30mm	15mm	11mm	620g	5	4

Les références contenant «EURD» sont présentées sous blister / Alle artikelen met het achtervoegsel «EURD» zitten in een blisterverpakking

# CADENAS STANDARDS HAUTE SÉCURITÉ STANDAARDHANGSLOTEN VOOR HOGE VEILIGHEID

## CADENAS EN LAITON / MESSING HANGSLOTEN

**IDÉAL POUR SÉCURISER CASIERS, REMISES OU PORTAILS**  
**IDEAAL VOOR DE BEVEILIGING VAN LOCKERS, BERGINGEN OF TOEGANGSHEKKEN**

### 2930 - 2940 - 2950 - 2960

Double verrouillage pour une meilleure résistance à l'effet de levier  
Fourni avec 4 clés réversibles

Corps en laiton massif  
Massief messing huis



Anse en acier cémenté pour garantir une bonne résistance à la coupe  
Hardstalen beugel voor goede doorknipbestendigheid

### 2930 - 2940 - 2950 - 2960

Hendels met dubbele vergrendeling voor extra wrikbestendigheid  
Geleverd met 4 omkeerbare sleutels

### 1950

Double verrouillage pour une meilleure résistance à l'effet de levier  
Avec retenue de clé

Anse en acier cémenté pour garantir une bonne résistance à la coupe  
Hardstalen beugel voor goede doorknipbestendigheid

Corps en laiton massif  
Massief messing huis



Anse amovible et ajustable de 70 à 155 mm pour une souplesse d'utilisation optimale  
Verstelbare en verwijderbare beugel van 70 tot 155 mm voor maximale toepassingsflexibiliteit

### 1950

Hendels met dubbele vergrendeling voor extra wrikbestendigheid  
Vastzittende sleutel

### 1145 - 1155

Double verrouillage pour une meilleure résistance à l'effet de levier  
Fourni avec 4 clés

Corps en laiton ultra épais  
Extra dik messing huis



Anse hexagonale en acier cémenté pour garantir une résistance supérieure à la coupe  
Hardstalen zeshoekige beugel voor superieure doorknipbestendigheid



Clé réversible  
Dimple-sleutel

### 1145 - 1155

Hendels met dubbele vergrendeling voor extra wrikbestendigheid  
Geleverd met 4 sleutels

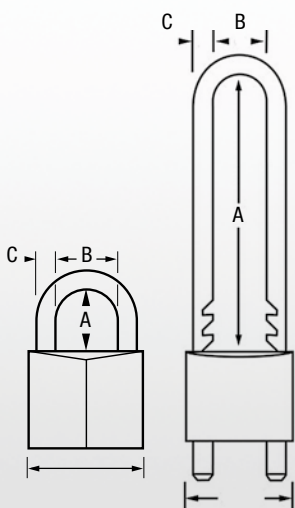

#### Corps / Huis

#### Anse / Beugel

	Largeur Breedte	Hauteur Hoogte	Épaisseur Dikte	Hauteur Lengte (A)	Écartement Ruitte (B)	Diamètre Diameter (C)	Poids Gewicht	Goupilles Stiften	Clés Sleutels	Retenue de clé Vastzittende sleutel
<b>2930EURD</b>	30mm	33mm	14mm	17mm	16mm	5mm	80g	4	4	
<b>2940EURD</b>	40mm	34mm	16mm	23mm	22mm	6mm	140g	5	4	
<b>2940EURDLH</b>	40mm	34mm	16mm	51mm	22mm	6mm	160g	5	4	
<b>2950EURD</b>	50mm	44mm	17mm	29mm	28mm	8mm	260g	6	4	
<b>2950EURDLJ</b>	50mm	44mm	17mm	64mm	28mm	8mm	280g	6	4	
<b>2960EURD</b>	60mm	43mm	20mm	36mm	33mm	9mm	400g	6	4	
<b>1950EURD</b>	50mm	40mm	17mm	42-121mm	28mm	8mm	320g	5	2	✓
<b>1145EURD</b>	40mm	50mm	20mm	32mm	22mm	7mm	240g	6	4	
<b>1155EURD</b>	50mm	43mm	26mm	29mm	28mm	9mm	400g	6	4	✓

Les références contenant «EURD» sont présentées sous blister / Alle artikelen met het achtervoegsel "EURD" zitten in een blisterverpakking

# CADENAS STANDARDS HAUTE SÉCURITÉ STANDAARDHANGSLOTEN VOOR HOGE VEILIGHEID

## CADENAS EXTÉRIEUR / HANGSLOTEN VOOR BUITENSHUIS

► **IDÉAL POUR LES ENVIRONNEMENTS MARINS / IDEAAL VOOR GEBRUIK IN MARITIEME OMGEVINGEN**

### 2340

Double verrouillage du pêne dormant pour une protection supplémentaire contre l'effet de levier et les coups de marteau  
Avec retenue de clé

Anse et corps en acier inoxydable résistant à la corrosion  
Roestvrijstalen huis en beugel voor corrosiebestendigheid



### 2340

Dubbele kantschuifvergrendeling voor hogere wrik- en hamerbestendigheid  
Vastzittende sleutel

### 550

Double verrouillage à billes résiste à l'arrachage et au forçage  
Clés réversibles pour plus de commodité  
Avec retenue de clé

Anse protégée pour plus de résistance à la coupe et aux ouvertures forcées  
Beschermd beugel voor extra wrik- en doorknipbestendigheid



Anse et corps en acier inoxydable résistant à la corrosion  
Roestvrijstalen huis en beugel voor corrosiebestendigheid

### 550

Dubbele kogelvergrendeling bestand tegen trek- en wrikpogingen  
Omkeerbare sleutel voor meer comfort  
Vastzittende sleutel

### 640

Double verrouillage à billes résiste à l'arrachage et au forçage  
Avec retenue de clé

Corps en laiton massif nickelé  
Vernikkeld massief messing huis



Anse en acier inoxydable pour une résistance maximale à la corrosion  
Roestvrijstalen beugel voor maximale corrosiebestendigheid

### 640

Dubbele kogelvergrendeling bestand tegen trek- en wrikpogingen  
Vastzittende sleutel

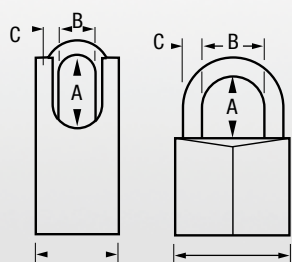

	Corps / Huis			Anse / Beugel			Poids Gewicht	Goupilles Stiften	Clés Sleutels	Retenue de clé Vastzittende sleutel
	Largeur Breedte	Hauteur Hoogte	Épaisseur Dikte	Hauteur Lengte (A)	Écartement Ruimte (B)	Diamètre Diameter (C)				
<b>2340EURDLH</b>	40mm	38mm	16mm	51mm	19mm	7mm	220g	5	2	✓
<b>550EURD</b>	50mm	52mm	23mm	32mm	19mm	9mm	340g	5	2	✓
<b>640EURD</b>	40mm	37mm	13mm	22mm	19mm	6mm	120g	5	2	✓
<b>640EURDLH</b>	40mm	37mm	13mm	52mm	19mm	6mm	140g	5	2	✓

Les références contenant «EURD» sont présentées sous blister / Alle artikelen met het achtervoegsel "EURD" zitten in een blisterverpakking

# CADENAS STANDARDS HAUTE SÉCURITÉ STANDAARDHANGSLOTEN VOOR HOGE VEILIGHEID

## CADENAS À COMBINAISON PROGRAMMABLE TERUGSTELBARE CIJFERHANGSLOTEN

IDÉAL POUR LES CHANTIERS ET LES ÉQUIPEMENTS / IDEAAL VOOR BOUWPLAATSEN EN UITRUSTING

### 975

Système de verrouillage à pêne dormant résiste aux tentatives de crochetage et de forçage

Réglez votre propre combinaison à 4 chiffres pour plus de commodité et de sécurité

10 000 combinaisons possibles - aucun outil de réinitialisation requis

Corps en zinc noir également disponible (878)

Anse longue disponible (975LH)

Corps en laiton offre solidité et résistance aux intempéries

Messing huis voor sterkte en weerbestendigheid



Anse en acier cimenté pour une meilleure résistance au sciage

Hardstalen beugel voor superieure doorknipbestendigheid

### 975

Dubbel blokkeermechanisme beschermt tegen het gebruik van breekijzers, shims en slagsleutels

Instelbare combinatie van 4 cijfers voor comfort en veiligheid

Terugstelbaar op een van de 10.000 mogelijke persoonlijke combinaties - geen combinatieterugstelgereedschap vereist

Ook verkrijgbaar met poedergelakt zwart zinken huis (878)

Lange beugel (975LH) verkrijgbaar

### 878

Réglez votre propre combinaison à 4 chiffres pour plus de commodité et de sécurité

10 000 combinaisons possibles - aucun outil de réinitialisation nécessaire

Corps en zinc à revêtement poudré noir pour une protection et une résistance aux intempéries durables

Breed poedergelakt zwart zinken huis voor duurzame beveiliging en weerbestendigheid



Anse en acier cimenté pour une excellente résistance au sciage

Hardstalen beugel voor superieure doorknipbestendigheid

### 878

Instelbare combinatie van 4 cijfers voor comfort en veiligheid

Terugstelbaar op een van de 10.000 mogelijke persoonlijke combinaties - geen combinatieterugstelgereedschap vereist

### 175 - 176

Double verrouillage du pêne dormant

Réglez votre propre combinaison à 4 chiffres pour plus de commodité et de sécurité

10 000 combinaisons possibles - outil de réinitialisation inclus

Clé passe-partout disponible pour ouvrir l'ensemble des cadenas 176 de votre système (à commander séparément K7)

Anse longue disponible (175LH)

Disponible en s'ouvrant (176KA)

Corps en laiton massif offrant solidité et résistance aux intempéries

Massief messing huis voor sterkte en weerbestendigheid

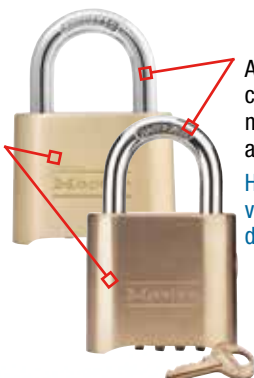

Anse en acier cimenté pour une meilleure résistance au sciage

Hardstalen beugel voor superieure doorknipbestendigheid

### 175 - 176

Dubbel blokkeermechanisme

Instelbare combinatie van 4 cijfers voor comfort en veiligheid

Terugstelbaar op een van de 10.000 mogelijke persoonlijke combinaties - combinatieterugstelgereedschap meegeleverd

Controlesleutel voor toegang door supervisor wanneer nodig (afzonderlijk te bestellen, K7)

Lange beugel (175LH) verkrijgbaar

Verkrijgbaar met gelijke sleutels (176KA)

### Options

- Gravez votre cadenas au laser jusqu'à 4 zones (logos, noms ...)
- Choisissez l'option anse longue (LH), disponible uniquement pour les cadenas 975 et 175

### Opties

- Lasergravering van uw hangslot mogelijk op 4 plaatsen (logo, namen...)
- Kies de lange beugeloptie (LH), alleen verkrijgbaar voor hangsloten 975 en 175

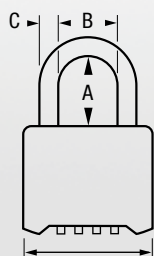

### Corps / Huis

### Anse / Beugel

	Largeur Breedte	Hauteur Hoogte	Épaisseur Dikte	Hauteur Lengte (A)	Écartement Ruimte (B)	Diamètre Diameter (C)	Poids Gewicht	Combinaison Aantal cijfers
<b>878DCOM</b>	53mm	47mm	25mm	28mm	25mm	8mm	280g	4
<b>975DCOM</b>	53mm	47mm	25mm	28mm	25mm	8mm	320g	4
<b>975DLHCOM</b>	53mm	47mm	25mm	53mm	25mm	8mm	340g	4
<b>175EURD</b>	52mm	40mm	24mm	26mm	25mm	8mm	220g	4
<b>175EURDLH</b>	52mm	40mm	24mm	58mm	25mm	8mm	280g	4
<b>176</b>	52mm	46mm	24mm	27mm	25mm	8mm	300g	4



**CADENAS STANDARDS**  
**CYLINDRE NON-INTERCHANGEABLE**

**STANDAARDHANGSLOTEN**  
**NIET-HERINSTELBAAR**



***Sécurité générale***  
***Algemene veiligheid***

# CADENAS STANDARDS SÉCURITÉ GÉNÉRALE STANDAARDHANGSLOTEN VOOR ALGEMENE VEILIGHEID

## CADENAS EN LAITON / MESSING HANGSLOTEN

**IDÉAL POUR SÉCURISER CASIERS OU ARMOIRES**  
**IDEAAL VOOR DE BEVEILIGING VAN LOCKERS OF KASTEN**

### V-line

Double verrouillage pour une meilleure résistance à l'effet de levier (sauf 4120)

**Disponible en s'ouvrant (KA)**

Packaging sous boîte

Corps en laiton résiste à la corrosion

Messing huis bestand tegen corrosie



Anse en acier cimenté pour une résistance à la coupe et au sciage

Gehard stalen beugel bestand tegen doorknippen en doorzagen

### V-line

Hendels met dubbele vergrendeling voor extra wrikbestendigheid (behalve 4120)

**Verkrijgbaar met gelijke sleutels (KA)**

In doosverpakking

### 120 - 130 - 140 - 150 - 160

Double verrouillage pour une meilleure résistance à l'effet de levier (sauf 120)

Packaging sous blister

Corps en laiton résiste à la corrosion

Messing huis bestand tegen corrosie

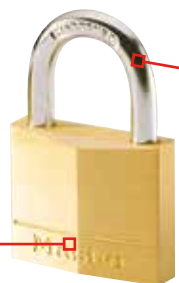

Anse en acier cimenté pour une résistance à la coupe et au sciage (sauf 120)

Gehard stalen beugel bestand tegen doorknippen en doorzagen (behalve 120)

### 120 - 130 - 140 - 150 - 160

Hendels met dubbele vergrendeling voor extra wrikbestendigheid (behalve 4120)

**Verkrijgbaar met gelijke sleutels (KA)**

In doosverpakking

#### Corps / Huis

#### Anse / Beugel

	Largeur Breedte	Hauteur Hoogte	Épaisseur Dikte	Hauteur Lengte (A)	Écartement Ruimte (B)	Diamètre Diameter (C)	Poids Gewicht	Goupilles Stiften	Clés Sleutels	KA disponible KA verkrijgbaar
4120	20mm	20mm	10mm	11mm	9mm	3mm	20g	3	2	✓
4130	30mm	26mm	13mm	14mm	14mm	5mm	40g	3	2	✓
4130LJ	30mm	26mm	13mm	64mm	15mm	5mm	60g	3	2	
4140	40mm	33mm	13mm	21mm	20mm	6mm	100g	4	2	✓
4140LH	40mm	33mm	13mm	51mm	20mm	6mm	120g	4	2	
4145	45mm	33mm	13mm	23mm	23mm	6mm	140g	4	2	✓
4150	50mm	37mm	14mm	24mm	25mm	7mm	160g	5	2	✓
4160	60mm	46mm	19mm	37mm	34mm	10mm	360g	5	2	✓
4170	70mm	48mm	21mm	45mm	38mm	12mm	580g	5	2	✓
120EURQNOP	20mm	20mm	10mm	11mm	9mm	3mm	30g	3	4	
130EURD	30mm	27mm	12mm	14mm	15mm	5mm	60g	4	2	
130EURDLJ	30mm	27mm	12mm	64mm	15mm	5mm	80g	4	2	
140EURD	40mm	32mm	13mm	21mm	20mm	6mm	100g	4	2	
140EURT	40mm	32mm	13mm	21mm	20mm	6mm	100g	4	2	
140EURQNOP	40mm	32mm	13mm	21mm	20mm	6mm	100g	4	4	
140EURDLH	40mm	32mm	13mm	51mm	20mm	6mm	120g	4	2	
150EURD	50mm	36mm	14mm	24mm	26mm	7mm	180g	5	2	
160EURD	60mm	43mm	15mm	31mm	32mm	8mm	280g	5	2	

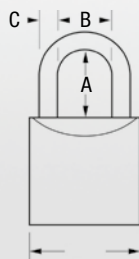

Les références contenant «EURD» sont présentées sous blister / Alle artikelen met het achtervoegsel "EURD" zitten in een blisterverpakking

# CADENAS STANDARDS SÉCURITÉ GÉNÉRALE STANDAARDHANGSLOTEN VOOR ALGEMENE VEILIGHEID

## CADENAS EXTÉRIEUR / HANGSLOTEN VOOR BUITENSHUIS

### 645 - 655

Double verrouillage pour une meilleure résistance à l'effet de levier

Corps en laiton résiste à la corrosion  
Messing huis bestand tegen corrosie

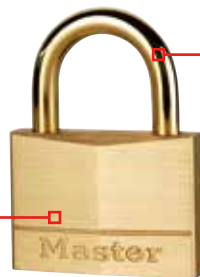

Anse laitonnée  
Met messing beklede stalen beugel

### 645 - 655

Hendels met dubbele vergrendeling voor extra wrikbestendigheid

### 312

Double levier de verrouillage assure une résistance accrue au crochitage

Disponible en s'ouvrant (KA), à clés différentes avec clé passe-partout (MK) et s'ouvrant avec clé passe-partout (KAMK)

Corps en acier laminé avec revêtement thermoplastique pour une résistance optimale aux conditions climatiques extrêmes  
Gelamineerd stalen huis met weerbestendige thermoplastische bekleding biedt maximaal weerstand aan extreme weersomstandigheden



Anse en acier recouverte de plastique pour une meilleure résistance aux intempéries

Hardstalen beugel met gegoten bekleding voor superieure doorknip- en weerbestendigheid

Capuchon hermétique garantissant une très bonne protection contre l'humidité, la poussière et autres saletés

Het afdekkapje onderaan beschermt het slotmechanisme tegen de weersomstandigheden, stof, vuil en zelfs zand voor jarenlang probleemloos gebruik

### 312

Hendels met dubbele vergrendeling voor extra wrikbestendigheid

Verkrijgbaar met gelijke sleutels (KA), met hoofdsleutel (MK) of met hoofdsleutel en gelijke sleutels (KAMK)

### 40

Conçu pour minimiser l'exposition de l'anse et pour protéger contre les tentatives de sciage

Double verrouillage du pêne dormant pour une protection supplémentaire contre l'effet de levier

Avec retenue de clé

Disponible en KA (s'ouvrant)

Corps en acier inoxydable résistant à la corrosion  
Roestvrijstalen slothuis bestand tegen corrosie



Anse en acier cémenté pour une meilleure résistance au sciage

Hardstalen beugel voor extra doorknipbestendigheid

### 40

Dankzij het volledig beschermde ontwerp is de beugel minimaal blootgesteld en maximaal beveiligd tegen boutenknippers

Dubbele kantschuifvergrendeling voor superieure wrikbestendigheid

Vastzittende sleutel

Verkrijgbaar met gelijke sleutels (KA)

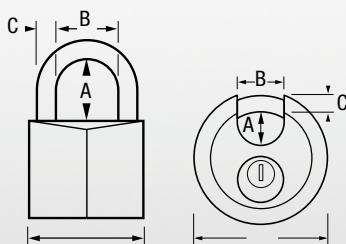

#### Corps / Huis

#### Anse / Beugel

	Largeur Breedte	Hauteur Hoogte	Épaisseur Dikte	Hauteur Lengte (A)	Écartement Ruimte (B)	Diamètre Diameter (C)	Poids Gewicht	Gouilles Stiften	Clés Sleutels	Retenue de clé Vastzittende sleutel
<b>645EURD</b>	44mm	32mm	13mm	24mm	24mm	6mm	120g	4	2	
<b>655EURD</b>	50mm	36mm	15mm	25mm	25mm	7mm	180g	5	2	
<b>40EURD</b>	70mm	67mm	28mm	16mm	20mm	9mm	240g	4	2	✓
<b>312EURD</b>	48mm	45mm	32mm	25mm	13mm	10mm	220g	4	2	
<b>312EURDLH</b>	48mm	45mm	32mm	48mm	13mm	10mm	220g	4	2	

Les références contenant «EURD» sont présentées sous blister / Alle artikelen met het achtervoegsel «EURD» zitten in een blisterverpakking

# CADENAS STANDARDS SÉCURITÉ GÉNÉRALE STANDAARDHANGSLOTEN VOOR ALGEMENE VEILIGHEID

## CADENAS À COMBINAISON PROGRAMMABLE TERUGSTELBARE CIJFERHANGSLOTEN

▶ IDÉAL POUR SÉCURISER CASIERS OU VALISES / IDEAAAL VOOR DE BEVEILIGING VAN LOCKERS OF KOFFERS

■ 620 - 630

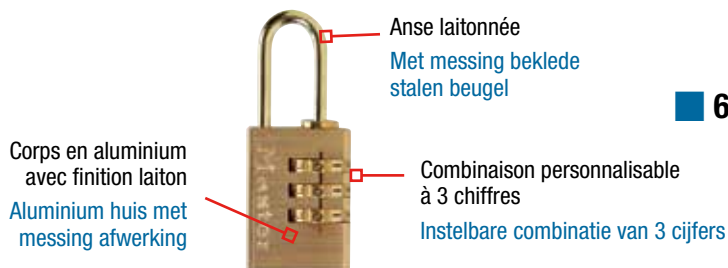

■ 620 - 630

■ 604

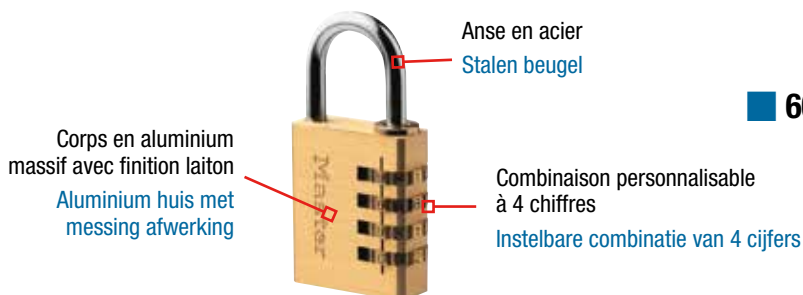

■ 604

■ 651

Double verrouillage du pêne dormant pour une protection supplémentaire contre l'effet de levier et les coups de marteau

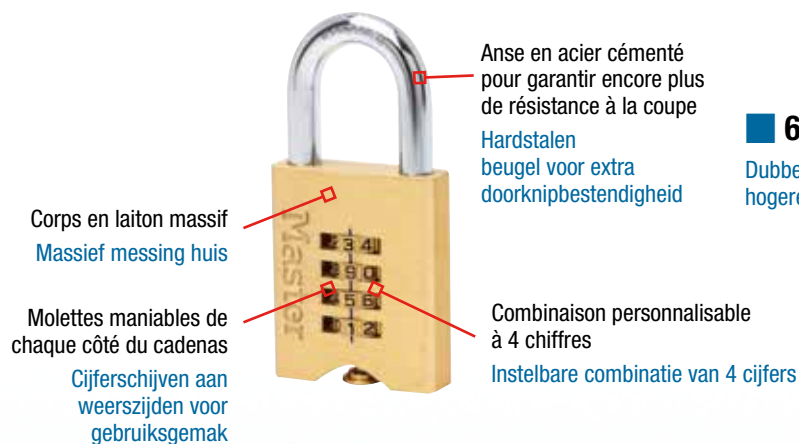

■ 651

Dubbele kantschuifvergrendeling voor hogere wrik- en hamerbestendigheid



### Corps / Huis

### Anse / Beugel

	Largeur Breedte	Hauteur Hoogte	Épaisseur Dikte	Hauteur Lengte (A)	Écartement Ruimte (B)	Diamètre Diameter (C)	Poids Gewicht	Combinaison Aantal cijfers
<b>620EURD</b>	20mm	31mm	9mm	22mm	9mm	3mm	40g	3
<b>630EURD</b>	31mm	36mm	13mm	24mm	14mm	5mm	60g	3
<b>604EURD</b>	40mm	46mm	14mm	24mm	22mm	6mm	220g	4
<b>651EURD</b>	47mm	59mm	13mm	32mm	24mm	9mm	300g	4

Les références contenant «EURD» sont présentées sous blister / Alle artikelen met het achtervoegsel "EURD" zitten in een blisterverpakking

# CADENAS STANDARDS SÉCURITÉ GÉNÉRALE STANDAARDHANGSLOTEN VOOR ALGEMENE VEILIGHEID

## CADENAS À COMBINAISON PROGRAMMABLE TERUGSTELBARE CIJFERHANGSLOTEN

► IDÉAL POUR SÉCURISER CASIERS OU VALISES / IDEAL VOOR DE BEVEILIGING VAN LOCKERS OF KOFFERS

■ 7640



■ 7640

■ 4686

Cadenas certifié TSA  
4 couleurs vives : violet, bleu, rouge, noir



■ 4686

Slot met TSA-goedkeuring  
4 felle kleuren: paars, blauw, rood, zwart

■ 1520



■ 1520

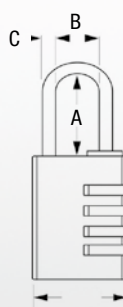

### Corps / Huis

### Anse / Beugel

	Largeur Breedte	Hauteur Hoogte	Épaisseur Dikte	Hauteur Lengte (A)	Écartement Ruimte (B)	Diamètre Diameter (C)	Poids Gewicht	Combinaison Aantal cijfers
<b>7640EURDBLKLH</b>	40mm	46mm	15mm	26mm	21mm	6mm	100g	4
<b>4686EURT</b>	33mm	42mm	14mm	21mm	15mm	3mm	40g	3
<b>1520EURD</b>	64mm	27mm	27mm	34mm	36mm	7mm	180g	4

Les références contenant «EURD» ou «EURT» sont présentées sous blister / Alle artikelen met het achtervoegsel "EURD" of "EURT" zitten in een blisterverpakking

## CADENAS D'URGENCE / NOODHANGSLOTEN

### 500

Simple levier de verrouillage

Mécanisme de verrouillage à garnitures réduit le phénomène de grippage par les impuretés et l'encrassement

Double de clé non disponible

**Disponible en s'ouvrant (KA)**

Corps en acier laminé pour une solidité maximale

Gelamineerd stalen huis voor superieure sterkte



Anse en acier avec zones de rupture permet d'accéder en urgence aux vannes de sectionnement des systèmes d'arrosage et aux lances à incendie

Enmalige beugel van staal voor noodtoegang tot brandkraanafsluiters en brandslangen

### 500

Enkele vergrendelingshendel

Bescherm slotmechanisme tegen blokkering door stof en vuil

Geen duplicaatsleutels verkrijgbaar

**Verkrijgbaar met gelijke sleutels (KA)**

## VERROUS DE PONTET / TREKKERSLOTEN

### 90 - 94

Convient pour de nombreux types d'armes de poing, fusils et carabines

**90** : Cylindre à 4 goupilles pour prévenir du crochetage

**94** : Combinaison personnalisable à 3 chiffres pour plus de commodité

Patin en caoutchouc pour protéger l'arme contre les éraflures

Speciale rubberblokjes beschermen het wapen tegen beschadiging en krassen



Corps en acier et en zinc pour une durabilité maximale

Stalen en zinken huis voor maximale duurzaamheid

### 90 - 94

Geschikt voor vele pistolen en (jacht) geweren

**90**: Tuimelaarcilinder met 4 stiften voorkomt opensteken

**94**: Instelbare combinatie van 3 cijfers voor comfortabel gebruik zonder sleutel

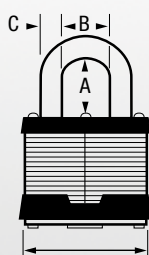

**500**

**90DSPT**

**94DSPT**

#### Corps / Huis

#### Anse / Beugel

	Largeur Breedte	Hauteur Hoogte	Épaisseur Dikte	Hauteur Lengte (A)	Écartement Ruimte (B)	Diamètre Diameter (C)	Poids Gewicht	Goupilles Stiften	Clés / Combinaison Sleutels / Cijfers
<b>500</b>	46mm	31mm	26mm	20mm	21mm	7mm	180g	-	2
<b>90DSPT</b>	60mm	36mm	67mm	-	-	-	180g	4	2
<b>94DSPT</b>	60mm	36mm	68mm	-	-	-	200g	-	3

Les références contenant «DSPT» sont présentées sous blister / Alle artikelen met het achtervoegsel "DSPT" zitten in een blisterverpakking

CADENAS POUR  
VESTIAIRES

LOCKER-SLOTEN



## CADENAS PORTABLES / DRAAGBARE HANGSLOTEN

### 2650

Guide exclusif qui oriente la clé vers la rainure  
2 clés avec protection de la tête de clé surdimensionnée et 2 clés de rechange fournies  
Design breveté  
Cadenas en conformité avec la loi Handicap



Corps de serrure évasé pour une prise en main facile  
Breder slothuis is beter vast te nemen

ADA  
Inspired

Serrure PushKey™ facile à utiliser ne nécessite pas de prise en main ferme ni de rotation de la clé dans la serrure  
Gebruiksvriendelijk PushKey™-slot: geen draaibeweging of vaste greep vereist

### 2650

Exclusieve sleutelgeleider voert de sleutel naar het sleutelgat  
Vier sleutels worden meegeleverd – twee met grote sleutelkoppen voor goede grip  
Gepatenteerd ontwerp  
Hangslot geschikt voor personen met beperkte mobiliteit

### 1500i

Combinaison personnalisable de mouvements directionnels  
Design unique, déposé  
Disponible en couleur laquée noire ou blanche

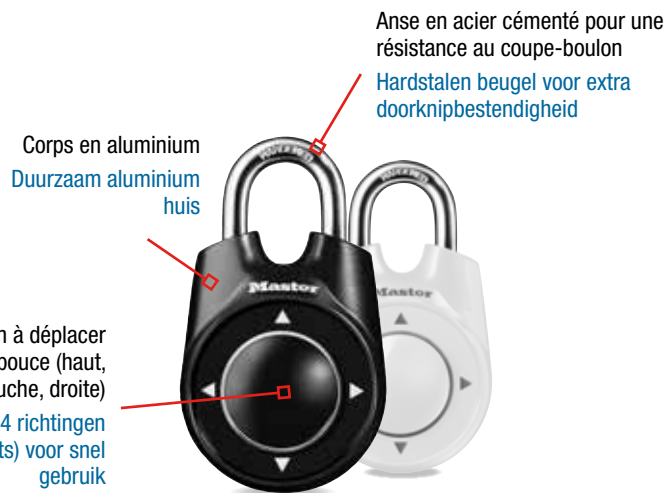

Bouton de combinaison à déplacer d'un mouvement de pouce (haut, bas, gauche, droite)  
Duimknop schuift in 4 richtingen (op, neer, links, rechts) voor snel gebruik

Corps en aluminium  
Duurzaam aluminium huis

Anse en acier cémenté pour une résistance au coupe-boulon  
Hardstalen beugel voor extra doorknipbestendigheid

### 1500i

Combinatie gemakkelijk instelbaar op willekeurig aantal richtingsbewegingen  
Uniek, gepatenteerd ontwerp  
Verkrijgbaar in zwarte of witte lakkleur

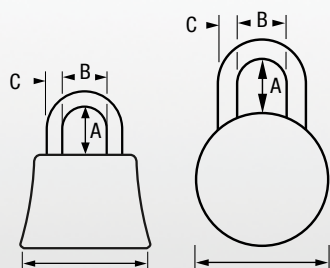

	Corps / Huis			Anse / Beugel					
	Largeur Breedte	Hauteur Hoogte	Épaisseur Dikte	Hauteur Lengte (A)	Écartement Ruimte (B)	Diamètre Diameter (C)	Poids Gewicht	Goupilles Stiften	Clés Sleutels
<b>2650</b>	60mm	44mm	32mm	23mm	22mm	7mm	200g	4	4
<b>1500iEURDWHI</b>	55mm	60mm	35mm	27mm	19mm	7mm	140g		
<b>1500iEURDBLK</b>	55mm	60mm	35mm	27mm	19mm	7mm	140g		

Les références contenant «EURD» ou «EURT» sont présentées sous blister / Alle artikelen met het achtervoegsel "EURD" of "EURT" zitten in een blisterverpakking



# CADENAS POUR VESTIAIRES LOCKER-SLOTEN

## CADENAS PORTABLES / DRAAGBARE HANGSLOTEN

### 1500 - 1502 - 1525

Technologie anticrochetage BlockGuard® empêchant l'insertion d'objets fins pour ouvrir le mécanisme de verrouillage

Combinaison à 3 chiffres aisée avec fonction de brouillage automatique pour empêcher toute réouverture de la serrure

Clé passe-partout (à spécifier) ouvrant l'ensemble des cadenas de votre système (1525 uniquement)

Inclut un tableau des combinaisons pour faciliter la gestion du système de serrures (sauf 1500)

Corps en acier inoxydable à double protection résiste aux attaques

Dubberversterkt roestvrijstalen huis bestand tegen geweld



Anse en acier cémenté  
Hardstalen beugel

### 1500 - 1502 - 1525

Gepatenteerde BlockGuard®-technologie tegen het gebruik van shims is bestand tegen forceerpogingen op het vergrendelingsmechanisme

Gemakkelijke vergrendeling met 3 cijfercode en automatische encryptie voorkomen heropening van het slot

Controlesleutel voor toegang door supervisor; sleutel opgeven die past bij bestaand systeem of toegewezen door fabrikant (alleen 1525)

Bevat combinatietabel voor het beheren van het slotsysteem (behalve 1500)

### 2002 - 2010

Double verrouillage à billes pour résister à l'arrachage et au forçage

Combinaison à 3 chiffres aisée avec fonction de brouillage automatique pour empêcher toute réouverture de la serrure

Clé passe-partout (à spécifier) ouvrant l'ensemble des cadenas de votre système (2010 uniquement)

Inclut un tableau des combinaisons pour faciliter la gestion du système de serrures

Corps blindé en acier inoxydable

Dubbel gepantserd roestvrijstalen huis



Anse en alliage de bore pour une résistance supplémentaire au sciage

Beugel uit geharde boronlegering voor superieure door-knipbestendigheid

### 2002 - 2010

Dubbele kogellagervergrendeling beschermt tegen openwrikken en gebruik van slagsleutels

Gemakkelijke vergrendeling met 3 cijfercode en automatische encryptie voorkomen heropening van het slot

Controlesleutel voor toegang door supervisor; sleutel opgeven die past bij bestaand systeem of toegewezen door fabrikant (alleen 2010)

Bevat combinatietabel voor het beheren van het slotsysteem

### Options et systèmes de clés

- Sélectionnez votre option de combinaison : combinaison différente (KD) ou identique (KA)
- Sélectionnez votre option d'anse : standard, anse courte (S), anse longue (LF) ou extra-longue (LH)
- Ajoutez un cadran de couleur : Bleu (BLU), Or (GLD), Vert (GRN), Rouge (RED), Orange (ORJ), Gris (GRY), Violet (PRP), (pour 1502 et 1525 uniquement)
- Personnalisez le cadran avec un nom ou un logo (LZ1 ou PADD)
- Ajoutez une bande de protection afin de réduire l'usure du casier et le bruit : disponible en Noir (1500-0620), Rouge (1504-0620) ou Bleu (1506-0620)
- Ajouter votre texte personnalisé gravé au dos du cadenas (IMPC)
- Clé de contrôle pour changer les combinaisons et pour accéder aux vestiaires rapidement (K1525)
- Modèles adaptés aux personnes à mobilité réduite (ADA)

### Upgrades en sleutelopties

- Kies de combinatie-optie: verschillende combinaties (KD) of gelijke combinaties (KA)
- Kies de beugeloptie: standaard, kort (S), lange beugel (LF) of extra lange beugel (LH)
- Personaliseer uw hangslot met gekleurde metalen cijferschijven: blauw (BLU), rood (RED), groen (GRN), paars (PRP), goud (GLD), oranje (ORG), grijs (GRY), (alleen 1502 en 1525)
- Kies voor lasergravering of tampondruk om de schijfknop te voorzien van een naam of logo (LZ1 of PADD)
- Voeg stootranden toe om slijtage en geluid van lockers te verminderen: verkrijgbaar in zwart (1500-0620), rood (1504-0620) of blauw (1506-0620)
- Laat uw eigen tekst graveren in de achterkant van uw draagbare cijferhangslot (IMPC)
- Controlesleutel voor combinatiewijzigingen en snelle toegang door supervisor (K1525)
- ADA-compatibel slotmodel voor personen met beperkte mobiliteit verkrijgbaar (voeg "ADA" toe aan productreferentie)

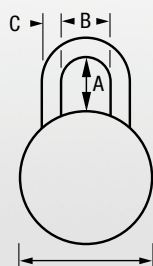

#### Corps / Huis

#### Anse / Beugel

	Largeur Breedte	Hauteur Hoogte	Épaisseur Dikte	Hauteur Lengte (A)	Écartement Ruimte (B)	Diamètre Diameter (C)	Poids Gewicht
<b>1500</b>	48mm	48mm	21mm	22mm	21mm	7mm	120g
<b>1502</b>	48mm	48mm	21mm	22mm	21mm	7mm	140g
<b>1525</b>	48mm	48mm	21mm	22mm	21mm	7mm	140g
<b>2002</b>	55mm	55mm	27mm	28mm	24mm	8mm	300g
<b>2010</b>	55mm	55mm	27mm	28mm	24mm	8mm	320g

## SERRURE INTÉGRÉE À COMBINAISON ÉLECTRONIQUE ELEKTRONISCH INGEBOUWD LOCKER-SLOT

Master Lock présente sa serrure intégrée à combinaison électronique. Cette innovation combine un design exceptionnel à des fonctionnalités uniques.

Master Lock introduceert het elektronische ingebouwde locker-slot, een combinatie van innovatief ontwerp en hoogwaardige materialen voor een betere functionaliteit

**Nouveau  
Nieuw**

### IDÉAL POUR LES USAGES FRÉQUENTS À UTILISATEURS MULTIPLES ONTWORPEN VOOR VEELVULDIG GEBRUIK DOOR MEERDERE GEBRUIKERS

La serrure pour utilisateurs multiples apporte plus de commodité à votre établissement en donnant aux visiteurs la possibilité de choisir leur casier et définir leur propre combinaison.

Évite la distribution, le suivi et la gestion de clés ou de combinaisons

IP54

Maak het uw bezoekers gemakkelijk met een ingebouwd combinatieslot voor meerdere gebruikers, wat hen de mogelijkheid biedt hun eigen locker te kiezen en hun eigen cijfercombinatie in te stellen.

Maakt het verdelen, volgen en beheren van sleutels, combinaties of sloten overbodig

IP54



Construction en zinc nickelé brossé et un clavier brillant

Geborsteld vernikkeld zinken huis en glanzend toetsenbord

Clavier électronique à 12 touches permettant une combinaison à 4, 5 ou 6 chiffres

Toetsenbord met 12 toetsen ondersteunt codes van 4, 5 of 6 cijfers



Affichage du statut de la serrure  
Helder display geeft duidelijk aan of locker vrij is

Indicateur du niveau de batterie et signal sonore  
Geluidssignaal en batterijniveau-indicator

#### Corps / Huis

	Largeur Breedte	Hauteur Hoogte	Épaisseur Dikte	Poids Gewicht
<b>3685</b>	54mm	100mm	25mm	159g

Longue durée de vie de la batterie minimisant l'entretien

Construction résistante aux environnements humides

Réglage en mode utilisateur simple ou multiples

Lange batterijlevensduur voor minimaal onderhoud

Verbeterd ontwerp bestand tegen vochtige omgevingen Modi voor enkele gebruiker en meerdere gebruikers

### Comment ça marche ?

1. Fermez la porte
2. Entrez le code personnel de votre choix (les tirets de l'écran laissent place à des points)
3. Appuyez sur le bouton du clavier ✓ (le pêne s'enclencherà)



### Hoe werkt het?

1. Sluit de deur van de locker
2. Voer uw gewenste persoonlijke code in (de streepjes op het display veranderen in stippen bij elke toetsdruk)
3. Druk op de toets ✓ op het toetsenbord (de pen komt naar buiten)

# CADENAS POUR VESTIAIRES LOCKER-SLOTEN

**IDÉAL POUR LES USAGES FRÉQUENTS À UTILISATEURS MULTIPLES**  
**ONTWORPEN VOOR VEELVULDIG GEBRUIK DOOR MEERDERE GEBRUIKERS**

## SERRURE INTÉGRÉE À COMBINAISON / INGEBOUWDE CIJFERSLOTEN

### 3630

Pour portes avec charnières à droite ou à gauche  
Pour casiers à poignée  
Pour casiers à loquet simple  
Verrouillage à pêne dormant  
Voor links- en rechtscharnierende deuren  
Voor lockers met hefhendel  
Voor lockers met eenpuntsvergrendeling  
Handmatige kantschuifvergrendeling

### 3631

Pour portes avec charnières à droite  
Pour casiers à poignée  
Verrouillage à ressort  
Voor rechtsscharnierende deuren  
Voor lockers met hefhendel  
Handmatige veervergrendeling

### 3670

Pour portes avec charnières à gauche  
Pour casiers à poignée  
Verrouillage à ressort  
Voor linksscharnierende deuren  
Voor lockers met hefhendel  
Handmatige veervergrendeling

Corps en zinc avec finition satinée  
Massief zinken huis met satijnglansafwerking



Serrure à combinaison facile à utiliser, offre jusqu'à 1000 combinaisons différentes  
Veilig en gebruiksvriendelijk instelbaar cijferslot dat tot 1000 verschillende combinaties biedt

Clé de contrôle pour ouvrir la serrure ou pour réinitialiser la combinaison  
Controlesleutel voor toegang door supervisor om het slot te openen of de combinatie te wijzigen

### Options et accessoires

- Kit d'extension disponible pour les portes d'une épaisseur de 17mm à 19mm (3630-0320)
- Clé de contrôle pour changer les combinaisons (K3630)
- Instruction utilisateur - aimants Anglais/Espagnol et Anglais/Français x 10 (3633LES/3633LEF)
- Instruction utilisateur - autocollants Anglais/Espagnol et Anglais/Français x 10 (3634LES/3634LEF)

### Opties en accessoires

- Uitbreidingsset verkrijgbaar voor deuren met een dikte van 17 mm tot 19 mm (3630-0320)
- Controlesleutel voor combinatie wijzigingen (K3630)
- Magneten met gebruiksinstructies in het Engels/Spaans en Engels/Frans x 10 (3633LES/3633LEF)
- Stickers met gebruiksinstructies in het Engels/Spaans en Engels/Frans x 10 (3634LES/3634LEF)

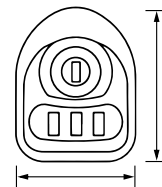

Corps / Huis

	Largeur Breedte	Hauteur Hoogte	Épaisseur Dikte	Poids Gewicht	Combinaison Aantal cijfers
<b>3630</b>					
<b>3631</b>	60mm	77mm	22mm	420g	3
<b>3670</b>					

## SERRURE INTÉGRÉE À CLÉ / INGEBOUWDE SLEUTELSLOTEN

- Serrure robuste en acier à encastrer
- Cylindre haute sécurité à 5 goupilles pour résistance supérieure au crochetage
- Disponible en KD, KA, MK, KAMK
- Service d'enregistrement de l'utilisateur final pour assurer l'intégrité du système de clé

- Robuust stalen inbouwslot
- Uiterst veilige tuimelaarcilinder met 5 stiften voor superieure weerstand tegen opensteken
- Sleutelopties: KD, KA, MK, KAMK
- Registratie van eindgebruiker garandeert integriteit van sleutelsysteem

### 1710

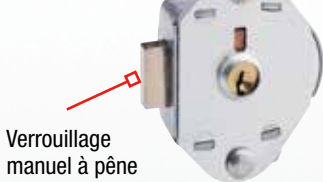

Verrouillage manuel à pêne dormant pour plus de sécurité



### 1714



Verrouillage automatique par claquement pour plus de commodité



Automatisch vergrendelende veerbout voor gemakkelijk sluiten

### 1790

La technologie Wrap-Around Latch™ offre un verrouillage des plus sécurisés

De grendel omsluit de slotplaat en biedt zo de beste en veiligste eenpuntsvergrendeling

Mécanisme de verrouillage automatique par claquement associé à un verrouillage à pêne dormant

Handige, automatische sluiting in combinatie met automatisch en veilig blokkeermechanisme



### Corps / Huis

	Largeur Breedte	Hauteur Hoogte	Épaisseur Dikte	Mécanisme de verrouillage Vergrendelingsmechanisme	Type de porte Deurtype	Goupilles Stiften	Clés Sleutels	Charnière Scharnier
<b>1710</b>	50mm	68mm	24mm	Manuel / Handboek	Horizontale / Horizontaal	5	2	Universel / Universeel
<b>1714</b>	50mm	68mm	24mm	Automatique / Automatisch	Horizontale / Horizontaal	5	2	Universel / Universeel
<b>1790</b>	51mm	68mm	24mm	Automatique / Automatisch	Single Point Wrap Around Latch™	5	2	Droite / Rechts

## SERRURE INTÉGRÉE À COMBINAISON / INGEBOUWDE CIJFERSLOTEN

- Serrure robuste en acier à encastrer
- Combinaison à 3 chiffres facile à composer
- 5 combinaisons prédéfinies ; changement facile entre chaque combinaison
- Service d'enregistrement et tableau des combinaisons facilitant la gestion du système



- Robuust stalen inbouwslot
- Veilig en gemakkelijk in te stellen combinatie van 3 cijfers
- 5 verschillende vooringestelde combinaties; veiligheidshalve gemakkelijk te wijzigen
- Eindgebruikerregistratie en controletabellen meegeleverd voor veilige en eenvoudige administratie

### 1652 - 1653

Pêne à ressort pour un verrouillage automatique pratique

**NOUVEAU** (brevet en cours) dos de la serrure sans bouton pour faciliter les changements de combinaison. Le changement de combinaison est désormais simplifié avec la clé de contrôle

Longueur du pêne : 8mm

**1652** : Conçu pour casiers standards avec point de verrouillage horizontal et charnières sur la droite

**1653** : Conçu pour casiers standards avec point de verrouillage horizontal et charnières sur la gauche

Point de verrouillage horizontal  
Lockers met horizontale  
grendel

Pêne le plus long  
sur le marché  
Langste  
schootpen op de  
markt



### 1652 - 1653

Veerboutwerking voor handige, automatische vergrendeling

**NIEUW** Knoploos combinatiewijzigingsproces waarvoor octrooi is aangevraagd om de combinatie gemakkelijker en sneller te wijzigen

Schootpen: 8 mm

**1652**: Ontworpen voor rechtsscharnierende standaard-lockers met horizontale grendel

**1653**: Ontworpen voor linksscharnierende standaard-lockers met horizontale grendel

**NOUVEAU** cadran octogonal pour une meilleure préhension (disponible sur les cadrans en plastique noir uniquement)

**NIEUW** achthoekige stijlvolle cijferschijf met grotere cijfers en goede grip (alleen zwarte kunststof cijferschijven)

### 1654 - 1655

Longueur du pêne : 6,5mm

**1654** : Conçu pour casiers standards avec point de verrouillage horizontal et charnières sur la droite

**1655** : Conçu pour casiers standards avec point de verrouillage horizontal et charnières sur la gauche

Point de verrouillage horizontal  
Lockers met horizontale  
grendel

Pêne à ressort pour un  
verrouillage automatique pratique  
Veerboutwerking voor handige,  
automatische vergrendeling

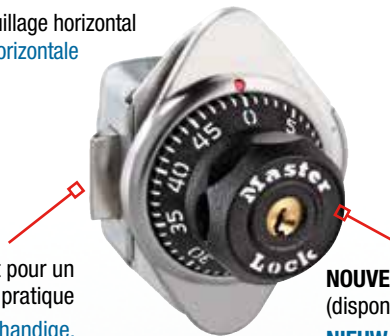

### 1654 - 1655

Schootpen: 6,5 mm

**1654**: Ontworpen voor rechtsscharnierende standaard-lockers met horizontale grendel

**1655**: Ontworpen voor linksscharnierende standaard-lockers met horizontale grendel

**NOUVEAU** cadran octogonal pour une meilleure préhension (disponible sur les cadrans en plastique noir uniquement)

**NIEUW** achthoekige stijlvolle cijferschijf met grotere cijfers en goede grip (alleen zwarte kunststof cijferschijven)

### 1690

Fonction de brouillage automatique une fois la porte fermée

La technologie Wrap-Around Latch™ offre un verrouillage des plus sécurisés

Verrouillage rotatif  
Lockers met Wrap Around Latch™-  
eenpuntsvergrendeling

Mécanisme de verrouillage automatique par claquement associé à un verrouillage à pêne dormant  
Handige, automatische sluiting in combinatie met automatisch en veilig blokkeermechanisme



### 1690

Automatische scramblingfunctie zodra deur is gesloten.

De gepatenteerde Wrap Around Latch™-technologie biedt veiligste eenpuntsvergrendeling

**NOUVEAU** cadran octogonal pour une meilleure préhension (disponible sur les cadrans en plastique noir uniquement)

**NIEUW** achthoekige stijlvolle cijferschijf met grotere cijfers en goede grip (alleen zwarte kunststof cijferschijven)

## SERRURE INTÉGRÉE À COMBINAISON / INGEBOUWDE CIJFERSLOTEN

### 1670 - 1671

Pêne horizontal fournit un engagement maximal au mécanisme de verrouillage

**1670** : Conçu pour casiers à verrouillage horizontal monopoint ou avec poignée de levage et charnières sur la droite

**1671** : Conçu pour casiers à verrouillage horizontal monopoint ou avec poignée de levage et charnières sur la gauche

Point de verrouillage horizontal monopoint, avec poignée de levage  
Standaard-lockers met hefhandel en horizontale eenpuntsvergrendeling



Verrouillage manuel à pêne dormant  
Handmatige kantschuifvergrendeling

Action manuelle du cadran nécessaire pour verrouiller la porte

Handmatige bediening van draaischijf vereist om de deur opnieuw te vergrendelen

### 1670 - 1671

Horizontale grendel zorgt voor maximale ingrijping met vergrendelingsmechanisme

**1670**: Ontworpen voor rechtsscharnierende lockers met horizontale eenpuntsvergrendeling of hefhandel

**1671**: Ontworpen voor linksscharnierende lockers met horizontale eenpuntsvergrendeling of hefhandel

### 1630 - 1631

**1630** : Conçu pour casiers standards avec poignée de levage et charnières sur la droite

**1631** : Conçu pour casiers standards avec poignée de levage et charnières sur la gauche

Pêne à ressort pour un verrouillage automatique pratique  
Handige automatische vergrendeling



### 1630 - 1631

**1630**: Ontworpen voor rechtsscharnierende standaard-lockers met hefhandel

**1631**: Ontworpen voor linksscharnierende standaard-lockers met hefhandel

### Boostez votre serrure !

- Ajoutez un cadran de couleur : Bleu (BLU), Vert (GRN), Rouge (RED), Violet (PRP)
- Kit d'extension disponible pour les portes d'une épaisseur de 17mm à 19mm (1654-0320)
- Cadran en métal disponible pour décourager le vandalisme - cadrans métalliques avec grip antidérapant (MD)
- Modèles adaptés aux personnes à mobilité réduite (ADA)
- Clé de contrôle pour changer les combinaisons et pour accéder aux vestiaires rapidement (K1630)

### Upgrade uw locker!

- Personaliseer uw hangslot met optionele gekleurde metalen cijferschijven: blauw (BLU), rood (RED), groen (GRN), paars (PRP)
- Uitbreidingsset verkrijgbaar voor deuren met een dikte van 17 mm tot 19 mm (1654-0320)
- Metalen cijferschijf verkrijgbaar om vandalisme tegen te gaan - metalen cijferschijven hebben een antislipgreep (MD)
- ADA-compatibel slotmodel voor personen met beperkte mobiliteit verkrijgbaar (voeg "ADA" toe aan productreferentie)
- Controleleutel voor combinatiewijzigingen en snelle toegang door supervisor (K1630)

### Corps / Huis

	Largeur Breedte	Hauteur Hoogte	Épaisseur Dikte	Poids Gewicht	Mécanisme de verrouillage Vergrendelingsmechanisme	Type de porte Deurtype	Charnière Scharnier
<b>1652</b>	47mm	74mm	30mm	200g	Automatique / Automatisch	Horizontale / Horizontaal	Droite / Rechts
<b>1653</b>	47mm	74mm	30mm	200g	Automatique / Automatisch	Horizontale / Horizontaal	Gauche / Links
<b>1654</b>	47mm	74mm	30mm	180g	Automatique / Automatisch	Horizontale / Horizontaal	Droite / Rechts
<b>1655</b>	47mm	74mm	30mm	180g	Automatique / Automatisch	Horizontale / Horizontaal	Gauche / Links
<b>1690</b>	47mm	74mm	30mm	260g	Automatique / Automatisch	Single Point Wrap Around Latch™	-
<b>1670</b>	47mm	72mm	27mm	180g	Manuel / Handboek	Horizontale / Horizontaal	Droite / Rechts
<b>1671</b>	47mm	72mm	27mm	180g	Manuel / Handboek	Horizontale / Horizontaal	Gauche / Links
<b>1630</b>	47mm	72mm	27mm	180g	Automatique / Automatisch	Horizontale / Horizontaal	Droite / Rechts
<b>1631</b>	47mm	72mm	27mm	180g	Automatique / Automatisch	Horizontale / Horizontaal	Gauche / Links

**MORAILLONS  
& OËILLETS**

**OVERVALLEN EN  
HANGSLOTGEN**



## MORAILLONS HAUTE SÉCURITÉ HEAVY-DUTY OVERVALLEN

### A810

#### IDÉAL POUR LES PORTAILS ET CLÔTURES

S'adapte sur les cadres de portail de 4,1 cm et 5,1 cm, et dans les espaces entre les barreaux de 7,6 cm à 15,2 cm  
Éléments de fixation fournis : installation aisée avec 4 boulons

Cadenas vendu séparément, modèles recommandés : séries A5200 et A790

Moraillon haute sécurité en acier cémenté de 19 mm  
Heavy-duty poortoverval met massief gehard stalen uitworp van 19 mm

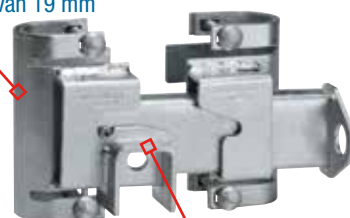

Protection de l'anse permettant au cadenas de résister aux tentatives de sciage

Beugelbescherming beschermt hangslot tegen doorknippen

### A810

#### IDEAAL VOOR INDUSTRIËLE POORTEN MET DUBBELE AANDRIJVING

Geschikt voor poortframes van 4,1 cm en 5,1 cm en openingen van 7,6 - 15,2 cm

Montagemateriaal inbegrepen - eenvoudige installatie met 4 bouten

Hangslot afzonderlijk verkocht - aanbevolen series A5200 en A790

### A885

#### IDÉAL POUR LES REMORQUES, REMISES ET DISTRIBUTEURS AUTOMATIQUES

Acier cémenté zingué pour une solidité et une résistance aux intempéries accrues  
Éléments de fixation fournis pour faciliter l'installation

Solution idéale pour les coins et les angles

Moraillon à charnière double  
Overval met dubbele scharnier

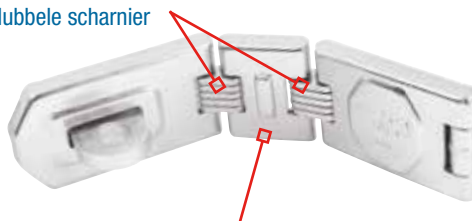

Base en acier cémenté résistante à la coupe, au sciage et au martelage  
Hardstalen slotkram bestand tegen doorknippen, doorzagen en hameren

### A885

#### IDEAAL VOOR HOEKEN, AANHANGWAGENS, DEUREN VAN BESTELWAGENS, BERGINGEN, OPSLAGLOODSEN EN VERKOOPAUTOMATEN

Verzinkt gehard staal is sterker en weerbestendiger

Montagemateriaal meegeleverd voor gemakkelijke installatie

Ideaal voor in en om hoeken

### A895

#### SYSTÈME DE VERROUILLAGE À PÊNE COULISSANT

Pêne de 19 mm en acier cémenté pour une résistance maximale

Chromé pour résister à la corrosion

Entièrement réglable de 19 mm à 60 mm

Éléments de fixation fournis pour faciliter l'installation

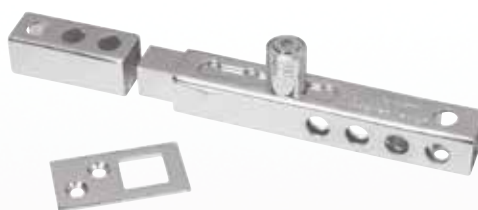

### A895

#### GRENDELBOUW

Grendelbout van 19 mm uit gehard staal met stalen uitworp voor maximale sterkte

Verchromd voor corrosiebestendigheid

Volledig verstelbaar van 19 mm tot 60 mm

Montagemateriaal meegeleverd voor gemakkelijke installatie



	Longueur Lengte	Compatible avec diamètre d'anse jusqu'à Geschikt voor beugeldiameter tot
A810	76-152mm	13mm
A885	197mm	11mm
A895	216mm	11mm

## MORAILLONS HAUTE SÉCURITÉ POUR CADENAS À ANSE CACHÉE HEAVY-DUTY OVERVALLEN VOOR HANGSLOTEN MET VERBORGEN BEUGEL

### ▶ IDÉAL POUR LES PORTES COULISSANTES IDEAAL VOOR SCHUIFDEUREN

#### ■ A800

Conçu pour être utilisé avec le cadenas à anse cachée A2010 (vendu séparément)  
Éléments de fixation non fournis



#### ■ A800

Ontworpen voor gebruik met verborgen-beugelslot nr. A2010 (afzonderlijk verkocht)  
Montagemateriaal niet meegeleverd

### ▶ IDÉAL POUR LES PORTES BATTANTES IDEAAL VOOR ZWENKDEUREN

#### ■ A801

Conçu pour être utilisé avec le cadenas à anse cachée A2010 (vendus séparément)  
Possibilité de fixer le cadenas au morillon lorsque la porte est ouverte : impossible de voler ou perdre le cadenas  
Éléments de fixation non fournis



#### ■ A801

Ontworpen voor gebruik met verborgen-beugelslot nr. A2010 (afzonderlijk verkocht)  
Het hangslot kan aan de overval worden bevestigd wanneer de deur open is: onmogelijk om het hangslot te stelen of kwijt te raken  
Montagemateriaal niet meegeleverd

### ▶ IDÉAL POUR PORTES À RECOUVREMENT IDEAAL VOOR DE BEVEILIGING VAN OVERLAPPENDE DEUREN

#### ■ A802

Conçu pour être utilisé avec le cadenas à anse cachée A2010 (vendu séparément)  
Possibilité de fixer le cadenas au morillon lorsque la porte est ouverte : impossible de voler ou perdre le cadenas  
Éléments de fixation non fournis



#### ■ A802

Ontworpen voor gebruik met verborgen-beugelslot nr. A2010 (afzonderlijk verkocht)  
Het hangslot kan aan de overval worden bevestigd wanneer de deur open is: onmogelijk om het hangslot te stelen of kwijt te raken  
Montagemateriaal niet meegeleverd

### ▶ IDÉAL POUR LES CAMIONNETTES ET VÉHICULES UTILITAIRES IDEAAL VOOR DEUREN VAN VRACHT- OF BESTELWAGENS

#### ■ 770 - 736 - A800LHCD

Résiste au crochetage et au sciage  
Conçu pour être utilisé avec le cadenas à anse cachée réf. 6271 en acier massif

**770** : Morillon seul (éléments de fixation non fournis)

**736** : Morillon avec cadenas en zinc (éléments de fixation non fournis)

**A800LHCD** : Morillon avec cadenas en acier trempé (éléments de fixation non fournis)

Morillon en acier massif cimenté, résistant aux tentatives d'effraction  
Massief hardstalen overval bestand tegen geweld

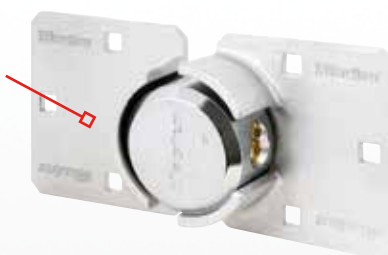

#### ■ 770 - 736 - A800LHCD

Bestand tegen wrikken en doorknippen  
Ontworpen voor gebruik met massief stalen verborgen-beugelslot nr. 6271  
**770**: Alleen overval (montagemateriaal niet meegeleverd)  
**736**: Overval en verborgen-beugelslot in zamac (montagemateriaal niet meegeleverd)

**A800LHCD**: Overval en massief stalen hangslot (montagemateriaal niet meegeleverd)

	Longueur Lengte	Compatible avec diamètre d'anse jusqu'à Geschikt voor beugeldiameter tot
<b>A800</b>	230mm	14mm
<b>A801</b>	222mm	14mm
<b>A802</b>	291mm	14mm

	Longueur Lengte	Compatible avec diamètre d'anse jusqu'à Geschikt voor beugeldiameter tot
<b>770</b>	23cm	11cm
<b>736EURD</b>	23cm	11cm
<b>A800LHCD</b>	23cm	11cm



# MORAILLONS MASTER LOCK MASTER LOCK-OVERVALLEN

## ŒILLETS POUR CADENAS / HANGSLOTOGEN

**IDÉAL POUR LES PORTAILS ET LES PORTES DE REMISES**  
**IDEAAL VOOR POORTEN EN BERGINGSDEUREN**

### 60-60R

Œillets pour cadenas en acier avec ouverture pour anse de grand diamètre  
Éléments de fixation fournis



60 : Œillet plat  
60: Platte stalen hangslotogen

60R : Œillet à angle droit  
60R: Haakse hangslotogen

### 60-60R

Stalen hangslotogen met beugelgat met grote diameter  
Montagemateriaal meegeleverd

## MORAILLONS À CHARNIÈRE / GESCHARNIERDE OVERVALLEN

**IDÉAL POUR UNE FIXATION DANS LES ANGLES ET LES COINS**  
**IDEAAL VOOR GEBRUIK OP HOEKEN EN HET BEVEILIGEN VAN MOEILIK AFSLUITBARE EIGENDOMMEN**

### 720 - 721 - 722

Le corps de la charnière dissimule les gonds et les éléments de fixation  
Éléments de fixation fournis

720 : morillon à charnière simple  
721 : morillon à charnière simple  
722 : morillon à charnière double



### 720 - 721 - 722

Scharnierpennen en montagemateriaal verborgen achter scharnierhuis  
Montagemateriaal meegeleverd

720: enkele scharnier  
721: enkele scharnier  
722: dubbele scharnier

Corps en acier cémenté pour une résistance accrue  
Steviger huis door gehard staal

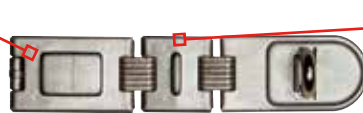

Base en alliage de bore trempé résistante à la coupe et au sciage  
Slotkram uit geharde boronlegering bestand tegen doorknippen en doorzagen

### 704 - 706

Éléments de fixation fournis

Corps en acier trempé  
Huis van hard gesmeed staal

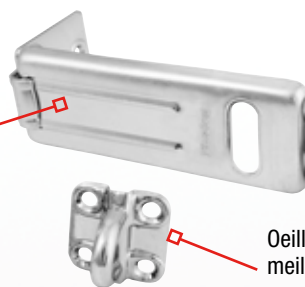

Oeillet de verrouillage en acier cémenté pour une meilleure résistance au sciage  
Slotkram van gehard staal bestand tegen doorknippen en doorzagen

### 704 - 706

Montagemateriaal meegeleverd

	Longueur Lengte	Compatible avec diamètre d'anse jusqu'à Geschikt voor beugeldiameter tot
60	2cm x 5,3cm	13mm
60R	2cm x 5,3cm	13mm
720EURD	16cm	11mm
721EURD	20cm	13mm

	Longueur Lengte	Compatible avec diamètre d'anse jusqu'à Geschikt voor beugeldiameter tot
722EURD	20cm	11mm
704EURD	11,5cm	13mm
706EURD	15,2cm	14mm

Les références contenant «EURD» sont présentées sous blister / Alle artikelen met het achtervoegsel "EURD" zitten in een blisterverpakking

# MORAILLONS MASTER LOCK MASTER LOCK-OVERVALLEN

## MORAILLONS HAUTE SÉCURITÉ HEAVY-DUTY OVERVALLEN

### 730 - 732

Le corps du morillon dissimule les éléments de fixation

Éléments de fixation fournis

**730** : Morillon droit

**732** : Morillon d'angle à 90°

Acier cémenté zingué pour une solidité et une résistance aux intempéries accrues

Verzinkt gehard staal voor maximale sterkte en weerbestendigheid



Œillet de verrouillage en acier cémenté résistante à la coupe, au sciage et au martelage

Hardstalen slotkram bestand tegen doorknippen, doorzagen en hameren

### 730 - 732

Overvalhuis met onzichtbaar montagemateriaal

Montagemateriaal meegeleverd

**730**: overval met rechte staaf

**732**: overval met 90° hoekstaaf

### 724

Morillon en fonte massive avec finition anti-rouille pour une solidité et une résistance aux intempéries accrues

Massief stalen overval met roestwerende afwerking is sterker en weerbestendiger



### 724

Œillet de verrouillage en alliage de bore résistant au sciage

Slotkram uit boronlegering bestand tegen doorknippen

	Longueur Lengte	Compatible avec diamètre d'anse jusqu'à Geschikt voor beugeldiameter tot
<b>730</b>	18cm	11mm
<b>732EURDPF</b>	12cm	11mm
<b>724EURD</b>	19,7cm	12mm

Les références contenant «EURD» sont présentées sous blister / Alle artikelen met het achtervoegsel "EURD" zitten in een blisterverpakking

CÂBLES  
& CHÂÎNES

KABELS EN  
KETTINGEN



## CÂBLE DE VERROUILLAGE AJUSTABLE PYTHON® PYTHON® VERSTELBARE VERGREDELINGSKABEL

### 8433 - 8413

Câble en acier tressé interchangeable de 0,61m à 9,1 m, pour une grande souplesse d'utilisation

Longueur ajustable entre 30 cm et 1,80 m pour s'adapter à toutes les positions de blocage

Disponible en version s'ouvrant (8413KA), pour pouvoir ouvrir avec une même clé le câble et les cadenas équipés de cylindre W1

Corps de verrouillage et câble résistants aux environnements difficiles et à la rouille

Slothus en kabel betrouwbaar in ongunstige omgevingen en roestbestendig



Cylindre à disque interchangeable pour une résistance au crochitage maximale

Herstelbare schijfcilinder voor maximale weerstand tegen opensteken

### 8433 - 8413

Verwisselbare gevlochten staakabel van 0,61 m tot 9,1 m voor grote toepassingsflexibiliteit

Lengte aanpasbaar van 30 cm tot 1,80 m voor oneindige vergrendelingspunten

Verkrijgbaar met gelijke sleutels (8413KA) om met dezelfde sleutel te openen of bestel sleutels die passen bij hangsloten met W1-cilinder

Gaine en vinyle et bande de protection sur le boîtier de verrouillage pour éviter les rayures

Beschermkous uit vinyl en stootrand om het slothuis voorkomen krassen

UNE MÊME CLÉ POUR OUVRIR LE CÂBLE PYTHON ET LES CADENAS MASTER LOCK (ÉQUIPÉS DE CYLINDRE W1)

EÉN SLEUTEL OM PYTHON-KABEL EN MASTER LOCK-HANGSLOTEN TE OPENEN (GEBRUIK W1-CILINDER)

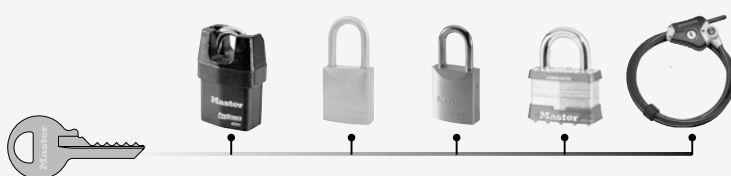

## CÂBLES À BOUCLES KABELS MET LUSUITEINDEN

### 72 - 78

Câble en acier tressé pour la solidité et la flexibilité

Gevlochten staakabel voor sterkte en flexibiliteit

Boucles pratiques avec gaine anti-corrosion et protection anti-rayures

Handige lussen met roestbestendige kousen en bescherming tegen krassen

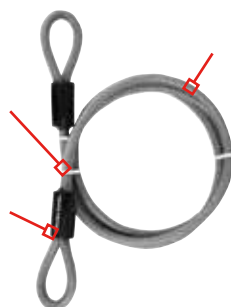

Revêtement en vinyle contre les rayures  
Vinylbekleding voorkomt krassen

## CÂBLE ARTICULÉ GEPANTSERDE KABEL

### 8115

Câble renforcé en acier  
Stalen gepantserde kabel

Revêtement vinyle pour éviter les rayures

Vinylbekleding voorkomt krassen



Cylindre haute sécurité avec serrure anti-crochetage  
Slotcilinder beveiligd tegen opensteken

## CHÂÎNES / KETTINGEN

### 8010 à 8020

Revêtement vinyle pour éviter les rayures

Vinylbekleding voorkomt krassen

Câble renforcé en acier  
Stalen gepantserde kabel



Chaîne en acier cémenté  
Hardstalen ketting

### 8028

Combinaison programmable à 4 chiffres

Terugstelbare combinatie van 4 cijfers

Gaine protectrice en nylon  
Nylon beschermkous



Serrure à combinaison intégrée  
Geïntegreerd cijferslot

	Longueur Lengte	Diamètre Diameter	Nombre de clés Aantal sleutels
8433EURD	1,80m	10mm	4
8413KA	1,80m	10mm	4
72EURD	4,50m	10mm	4
78EURD	1,80m	10mm	4
8115EURDPS	1,20m	22mm	4
8010EURD	0,60m	6mm	-

	Longueur Lengte	Diamètre Diameter	Nombre de clés Aantal sleutels
8012EURD	1,50m	6mm	-
8016EURD	1,00m	8mm	-
8017EURD	1,50m	8mm	-
8019EURD	1,00m	10mm	-
8020EURD	1,50m	10mm	-
8028EURD	1,50m	8mm	-

Les références contenant «EURD» sont présentées sous blister / Alle artikelen met het achtervoegsel "EURD" zitten in een blisterverpakking

# AUTOMOBILE VOERTUIGEN



## ANTIVOL POUR PORTE DE GARAGE / GARAGEDEURBESCHERMER

**IDÉAL POUR PROTÉGER UNE PORTE DE GARAGE BASCULANTE DE L'EXTÉRIEUR**  
**IDEAAL OM EEN GARAGEKANTELEUR AAN DE BUITENKANT TE BEVEILIGEN**

**1488**

Cylindre à 6 goupilles  
Vis de haute sécurité incluses  
Prêt à l'emploi  
Produit certifié Sold Secure Bronze (SS 301)  
Spécification pour systèmes de sécurité mécaniques

Barre de sécurité et  
morillon en acier  
Stalen  
veiligheidsstaaf en  
overval



Rivet en acier autour du cadenas pour une sécurité  
additionnelle et une résistance aux effets de levier  
Klinknagel rond hangslot voor extra veiligheid en  
weerstand tegen optillen

**1488**



Cilinder met 6 stiften  
Veilige bouten meegeleverd  
Klaar voor gebruik  
Gecertificeerd volgens Sold Secure,  
niveau Bronze (SS 301 - Specificatie voor  
mechanische beveiligingsystemen voor  
woongebouwen)

Cadenas rond à anse cachée en acier cémenté (réf. 6271) pour une  
meilleure résistance aux effets de levier, sciage et au martelage  
Rond hangslot van gehard staal met verborgen beugel (ref. 6271) voor  
betere beveiliging tegen omhoog optillen, doorknippen en hamerslagen

## ANTIVOL POUR PIVOT D'ATTELAGE / DISSELSLOT

**IDÉAL POUR SÉCURISER LES REMORQUES**  
**IDEAAL OM EEN AANHANGWAGEN  
TE BEVEILIGEN**

**387 - 3870**

Existe avec le cadenas 6121 associé au système  
de contrôle de clés exclusif EDGE (référence  
3870WP4 ou 3870WP6)



Finition à l'époxy rouge et bande de  
balisage rouge le rendant visible au loin  
De duurzame felrode poederlakafwerking  
en rode vlag zijn van op afstand zichtbaar  
voor de bestuurder

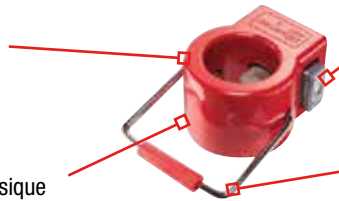

Alliage d'aluminium moulé, résiste à toute attaque physique  
Massieve gietaluminiumlegering, bestand tegen geweld

**387 - 3870**

Kan worden gebruikt met hangslot  
6121, gekoppeld aan het exclusieve  
sleutelcontrolesysteem EDGE (model: 3870WP4  
of 3870WP6)

Le cadenas No. 5 protégé par le boîtier est conçu pour résister  
aux méthodes courantes de forçage des cadenas standard  
Slot nr. 5, beschermd door het huis, is bestand tegen veel  
gebruikte methoden om standaardsloten te forceren

Poignée facilitant le transport et  
permettant de garder les mains propres  
Makkelijk te dragen bij het handvat,  
waardoor uw handen schoon blijven

## ANTIVOL D'ATTELAGE UNIVERSEL / UNIVERSELE SLOTEN VOOR AANHANGWAGENKOPPELINGEN

**IDÉAL POUR SÉCURISER LES REMORQUES**  
**IDEAAL OM EEN AANHANGWAGEN  
TE BEVEILIGEN**

**377**

Cylindre à gaufres



Corps en zinc nickelé  
Huis van vernikkeld zink



**377**

Uiterst veilige schijfcilinder

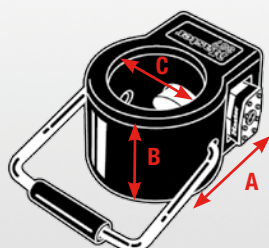

377EURDAT

3870WP4  
3870WP6

Largeur Breedte A	Longueur Lenght B	Diamètre Diameter C	Poids Gewicht	Convient aux têtes d'attelage Geschikt voor koppelingen	Clés Sleutels
				48-51mm	2
151mm	91mm	76mm	2,8kg	50mm	2

Les références contenant «EURD» sont présentées sous blister / Alle artikelen met het achtervoegsel "EURD" zitten in een blisterverpakking



**COFFRES FORTS ET  
RANGEMENTS SÉCURISÉS**

**KLUIZEN EN  
OPSLAGBEVEILIGING**

# COMMENT CHOISIR SON COFFRE ? HOE UW KLUIS KIEZEN?

## 1 QUELS BIENS À PROTÉGER ? / WAT MOET U BESCHERMEN?



Déterminez quels sont vos biens à protéger :  
Liquidités, documents sensibles, appareils électroniques,  
tablettes, périphériques de stockage, clés USB etc...

Bepaal welke voorwerpen uw kluis moet beschermen:  
Contant geld, gevoelige documenten, elektronica, tablets,  
opslagapparaten, USB-sticks enz.

## 2 CONTRE QUOI ? / TEGEN WAT?



**Vol**  
**Diefstal**



**Feu**  
**Brand**



**Eau**  
**Water**

Plus vos objets ont de la valeur, plus ils doivent être protégés. Les incendies, les inondations et les vols sont des menaces potentielles pour vos biens de valeur. C'est pourquoi il est important d'envisager un coffre-fort qui protège contre ces trois périls.

Hoe waardevoller de voorwerpen, hoe veiliger uw kluis moet zijn. Brand, water en diefstal vormen een potentieel gevaar voor uw waardevolle bezittingen. Kies het best een kluis die bescherming biedt tegen alle drie deze gevaren.

## 3 QUELLE TAILLE ? / HOE GROOT?



**Petit (jusqu'à 10L)**  
**Klein (tot 10 l)**



**Moyen (16 à 24L)**  
**Middelgroot (16 tot 24 l)**



**Large/XLarge (34L et plus)**  
**Groot/Extra groot (34 l en meer)**

## 4 QUEL TYPE DE FERMETURE ? / WELK SOORT SLOT?

### À clé

Simple d'utilisation. Clés de remplacement disponibles (sous réserve de vérification).

### Sleutelslot

Gebruiksvriendelijk. Vervang-sleutels verkrijgbaar (onderworpen aan veiligheidscontrole).



### À combinaison

Idéal pour les utilisateurs multiples. Récupération des combinaisons disponible.

### Elektronisch cijferslot

Ideaal voor meerdere gebruikers. Code ophalen beschikbaar.





# PROTECTION CONTRE LES INCENDIES ET L'EAU BESCHERMING TEGEN BRAND EN OVERSTROMING

## UNE RÉSISTANCE DURABLE AU FEU

En cas d'incendie, certains des objets de valeur contenus dans votre coffre-fort peuvent ne pas résister à une température élevée. Il suffit de 5 minutes pour que la température grimpe à 600° C.

Nos coffres forts ignifugés maintiennent une température stable grâce à la présence d'un isolant thermique adapté :

- 30 minutes à 843°C
- 60 minutes à 927°C
- 120 minutes à 1010°C



## EEN DUURZAME WEERSTAND TEGEN BRAND

In geval van brand zijn sommige waardevolle voorwerpen in uw kluis mogelijk niet bestand tegen hoge temperaturen. In nauwelijks 5 minuten tijd kan de temperatuur oplopen tot 600° C.

Onze UL-gecertificeerde kluisen houden de temperatuur stabiel dankzij aangepaste thermische isolatie:

- 30 minuten bij 843°C
- 60 minuten bij 927°C
- 120 minuten bij 1010°C

## RÉSISTANCE À L'IMPACT

Nos coffres forts offrent une protection fiable avec une résistance aux chocs pour protéger les objets de valeur lorsqu'un incendie détruit le sol. Après une chute de 9 mètres, nos coffres restent intacts.



## SCHOKBESCHERMING

Onze kluisen bieden een betrouwbare bescherming tegen schokken. Zo blijven waardevolle voorwerpen beschermd wanneer een brand de vloer vernielt. Zelfs na een val van 9 meter hoogte blijft de kluis intact.

## RÉSISTANCE À L'EAU

Nous offrons des coffres homologués ETL pouvant résister pendant 24 heures dans 20 cm d'eau ainsi que des caissons totalement étanches pour garantir une protection des documents et autres objets de valeurs contre les risques d'inondations et d'extinction de feu suite à un incendie.



## BESCHERMING TEGEN WATER

Wij bieden ETL-goedgekeurde kluisen die 24 uur bestand zijn tegen 20 cm water en volledig waterdichte kisten om documenten en andere waardevolle voorwerpen te beschermen tegen overstrooming en waterschade na een brand.



## ASSISTANCE

Vous avez perdu votre combinaison ?

Vous avez besoin d'une clé supplémentaire ?

Vous avez besoin d'aide pour utiliser votre produit ?

**Contactez la ligne d'assistance Master Lock du lundi au vendredi :**

- Numéro gratuit en France\* : 0800-90-0766
- Numéro gratuit en Belgique\* : 0800-7-9429
- Numéro gratuit en Hollande : 0800-022-4173

**Adresse email :** safes@masterlock.eu

\*Gratuit depuis une ligne fixe. Frais éventuels depuis un téléphone portable. Veuillez consulter votre opérateur mobile.



## GARANTIE REMPLACEMENT INCENDIE

**Suite à un incendie, Master Lock vous envoie gratuitement un nouveau coffre-fort.**

Valable pour tous les produits ignifugés de la gamme.

Procédure de remplacement :

1. Envoyer une photo de votre produit endommagé par le feu et une copie de la déclaration de sinistre de votre assurance
2. Master Lock vous fera parvenir gratuitement un nouveau produit



## LES GARANTIES MASTER LOCK

### GARANTIE À VIE LIMITÉE

Les coffres à clés Select Access et les armoires à clés haute sécurité sont garantis sans défauts mécaniques pendant toute la durée de vie du produit. En cas de défaut mécanique, nous procédons à un échange gratuit.

### GARANTIE LIMITÉE À 2 ANS

Tous les coffres forts et rangements sécurisés autres que les Select Access sont garantis deux ans à partir de la date d'achat. En cas de défaut mécanique pendant la période de garantie, Master Lock s'engage à réparer ou remplacer gratuitement la ou les pièces défectueuses du ou des produits, à sa discrétion.



## HULPLIJN

Uw code verloren?

Extra sleutel nodig?

Hulp nodig bij het gebruik van het product?

**Bel de Master Lock-hulplijn**

**Van maandag t/m vrijdag:**

- Gratis nummer voor Holland : 0800-022-4173
- Gratis nummer voor Frankrijk\* : 0800-90-0766
- Gratis nummer voor België\* : 0800-7-9429

**E-mail:** safes@masterlock.eu

\*Gratis bij oproepen vanaf een vast toestel. Bij oproepen vanaf een mobiele telefoon kunnen kosten worden aangerekend. Raadpleeg uw operator.

## VERVANGINGSGARANTIE BIJ BRAND

**Bij brand krijgt u van Master Lock gratis een nieuwe kluis ter vervanging.**

Geldig voor alle brandwerende producten.

Vervangingsprocedure:

1. Bezorg foto's van het beschadigde item en een kopie van de verzekeringsaangifte
2. Master Lock stuurt u gratis een nieuw product toe

## MASTER LOCK-GARANTIE

### BEPERKTE LEVENSLANGE GARANTIE

Select Access-sleutelkluisen en sleutelkasten met hoge veiligheid zijn gedekt tegen mechanische defecten gedurende de hele levensduur van het product. Mocht een mechanisch defect optreden, dan zullen wij dit kosteloos repareren.

### 2 JAAR BEPERKTE GARANTIE

Alle kluisen en andere opslagbeveiligingsproducten, behalve Select Access, hebben twee jaar garantie vanaf de datum van aankoop. Mocht een mechanisch defect optreden gedurende de garantieperiode, dan zal Master Lock het defecte onderdeel (de defecte onderdelen) van het product (de producten) kosteloos repareren of vervangen.

**PRODUITS RÉSISTANTS  
AU FEU ET À L'EAU**

***BRANDWERENDE EN  
WATERBESTENDIGE PRODUCTEN***



**IDÉAL POUR LES BUREAUX ET LES COMMERCES  
IDEAAL VOOR KANTOREN EN WINKELS**



Pênes en acier de 2,5 cm  
Stalen bouten van 2,5 cm



Clavier tactile rétro-éclairé  
(LFW205TWC seulement)

Verlicht toetsenpaneel  
(alleen LFW205TWC)

Alarme puissante se déclenche en cas de tentatives de déplacement ou forçage du coffre  
(LFW205TWC uniquement)

Luid geluidsalarm bij pogingen tot verplaatsen of openbreken van de kluis  
(Alleen LFW205TWC)

[ LFW205TWC ]

Tiroirs et étagères repositionnables  
Verplaatsbare legborden en laden

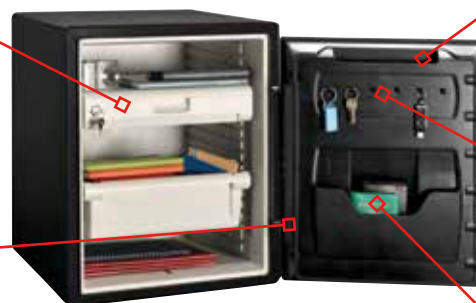

Éclairage intérieur  
Binnenverlichting

Crochets de suspension  
Ophanghaken

Charnière résistant à l'arrachement  
Wrikbestendige scharnierstang

[ LFW205FYC ]

Espaces de rangement  
Opbergvakken



## COFFRE-FORT À COMBINAISON DIGITALE

### Construction

Construction en acier avec protection brevetée résistant au feu et à l'eau

### Système de verrouillage

Combinaison électronique programmable avec clavier rétro-éclairé : 2 codes programmables + 1 code usine (non modifiable)

### Protection contre l'incendie

Coffre-fort ignifugé homologué UL/ETL pour 60 min de résistance au feu à une température de 927°C

### Protection contre les inondations

Homologué ETL à l'immersion dans 20 cm d'eau pendant 24 heures (sauf LFW082FTC : 12 cm)

## VEILIGHEIDSKLUIS MET DIGITALE COMBINATIE

### Constructie

Stalen constructie met gepatenteerde bescherming tegen brand en water

### Vergrendelingssysteem

Programmeerbare digitale combinatie met verlicht toetsenpaneel voor eenvoudig gebruik, zelfs op donkere plekken: 2 opnieuw in te stellen combinaties en 1 hoofdcombinatie (niet-programmeerbaar)

### Brandbescherming

UL/ETL-gecertificeerde bescherming van 60 minuten tegen brand tot 927°C

### Overstromingsbescherming

ETL-gecertificeerde bescherming tegen water tot 20 cm gedurende 24 uur (behalve LFW082FTC: 12 cm)

	Format Grootte	Capacité Inhoud	Poids Gewicht	Pênes Bouten	Épaisseur de corps Huisdikte	Épaisseur de porte Deurdikte	Organisation Indeling	Dimensions extérieures (L x H x P) Buitenafmetingen (L x H x D)	Dimensions intérieures (L x H x P) Binnenafmetingen (L x H x D)	
	LFW082FTC	L	22,79L	35,7kg	4	40,6mm	91,4mm	5 crochets - 1 étagère de rangement 5 haken - 1 legbord	34,8cm x 41,5cm x 49,1cm	24,4cm x 31,9cm x 29,2cm
	LFW123FTC	XL	33,6L	38,9kg	6	40,6mm	91,4mm	5 crochets - 1 étagère de rangement 5 haken - 1 legbord	45,3cm x 41,5cm x 49,1cm	34,9cm x 31,9cm x 30,2cm
	LFW205FYC	XXL	56,5L	56,6kg	3	40,6mm	91,4mm	6 crochets - 1 espace sécurisé à clés 1 tiroir de rangement 6 haken - 1 afsluitbaar opbergvak - 1 lade	60,5cm x 47,2cm x 49,0cm	49,8cm x 37,6cm x 30,2cm
	LFW205TWC	XXL	56,5L	56,6kg	4	40,6mm	91,4mm	6 crochets - 1 espace sécurisé à clés 1 tiroir de rangement 6 haken - 1 afsluitbaar opbergvak - 1 lade	60,5cm x 47,2cm x 49,0cm	49,8cm x 37,6cm x 30,2cm

IDÉAL POUR LES BUREAUX ET LES COMMERCES  
IDEAAL VOOR KANTOREN EN WINKELS



Pênes en acier  
de 2,5 cm  
Stalen bouten  
van 2,5 cm

Kit d'ancrage  
inclus  
Bevestigingsset  
meegeleverd



Clavier rétro-éclairé  
Verlicht toetsenpaneel

Verrouillage additionnel  
par clé  
Extra vergrendeling met  
sleutel

Charnière résistante à  
l'arrachement  
Wrikbestendige  
scharnierstang

[ LTW123GTC ]

Espaces sécurisés  
à clés  
Afsluitbare  
opbergvakken

Tiroirs et étagères  
repositionnables  
Verplaatsbare  
legborden en laden



Éclairage intérieur  
Binnenverlichting

Crochets de  
suspension  
Ophanghaken

Barre anti-levier  
Wrikbestendige stang

[ LTW205GYC ]

Espaces de rangement  
Opbergvakken



## COFFRE-FORT DOUBLE SÉCURITÉ À COMBINAISON ET À CLÉ

### Construction

Construction en acier avec protection brevetée résistant au feu et à l'eau

### Système de verrouillage

Double verrouillage : combinaison digitale programmable avec clavier numérique rétroéclairé et clé

### Protection contre l'incendie

Coffre ignifugé homologué UL/ETL pour 120 min de résistance au feu à une température de 1010°C

### Protection contre les inondations

Homologué ETL à l'immersion dans 20 cm d'eau pendant 24 heures

## DUBBEL VERGRENDSELBARE VEILIGHEIDS- KLUIS MET COMBINATIE EN SLEUTEL

### Constructie

Stalen constructie met gepatenteerde bescherming tegen brand en water

### Vergrendelingssysteem

Dubbele digitale vergrendeling met verlicht toetsenpaneel en buisvormig sleutelslot

### Brandbescherming

UL/ETL-gecertificeerde bescherming van 120 minuten tegen brand tot 1010°C

### Overstromingsbescherming

ETL-gecertificeerde bescherming tegen water tot 20 cm gedurende 24 uur

	Format Grootte	Capacité Inhoud	Poids Gewicht	Pênes Bouten	Épaisseur de corps Huisdikte	Épaisseur de porte Deurdikte	Organisation Indeling	Dimensions extérieures (L x H x P) Buitenafmetingen (L x H x D)	Dimensions intérieures (L x H x P) Binnenafmetingen (L x H x D)
LTW123GTC	XL	33,6L	58,2kg	4	40,6mm	91,4mm	5 crochets - 1 étagère de rangement 5 haken - 1 legbord	45,3cm x 41,5cm x 49,1cm	34,9cm x 31,9cm x 30,2cm
LTW205GYC	XXL	56,5L	79,3kg	6	40,6mm	91,4mm	6 crochets - 1 espace sécurisé à clés - 1 tiroir de rangement 6 haken - 1 afsluitbaar opbergvak - 1 lade	60,3cm x 47,2cm x 49,1cm	49,8cm x 37,6cm x 30,2cm

# CAISSONS IGNIFUGÉS ET ÉTANCHES BRANDWERENDE EN WATERDICHTE KISTEN

**IDÉAL POUR LES BUREAUX PEUT ÊTRE STOCKÉ  
DANS UNE ARMOIRE**  
**IDEAAL VOOR KANTOREN, PASSEN IN EEN KAST**



Peut être fixé\*\*  
(kit de fixation non inclus)

Kunnen worden vastgebouwt\*\*  
(montagemateriaal niet meegeleverd)



[ LCHW20101 ]



[ LCFW30100 ]



[ H0100EURHRO ]

\* Disponible en milieu d'année 2017  
\* Verkrijgbaar midden 2017



[ LFHW40102 ]

\*\* Étanchéité non garantie en cas de fixation  
\*\* Waterdichtheid wordt niet gegarandeerd bij vastbouten

## CAISSON DE SÉCURITÉ IGNIFUGÉ ET ÉTANCHE

### Construction

Construction brevetée résistant au feu et à l'eau  
Joint d'étanchéité mousse, à cellule fermée

### Système de verrouillage

Serrure à clé – 2 clés incluses

### Protection contre l'incendie

Coffre ignifugé homologué UL/ETL pour 30 min de résistance au feu à une température de 843°C (sauf LCFW30100 : 60 min de résistance au feu à une température de 927°C)

### Protection contre les inondations

Homologué ETL à l'immersion dans l'eau jusqu'à 72 heures

## BRANDWERENDE- EN WATERBESTENDIGE KISTEN

### Constructie

Gepatenteerde brandwerende en waterbestendige constructie  
Ondoordringbare afdichting

### Vergrendelingssysteem



Sleutelslot – 2 sleutels meegeleverd

### Brandbescherming

UL/ETL-gecertificeerde bescherming van 30 minuten tegen brand tot 843°C (behalve LCFW30100: bescherming van 60 minuten tegen brand tot 927°C)

### Overstromingsbescherming

ETL-gecertificeerde bescherming tegen onderdompeling in water tot 72 u

	Format <i>Grootte</i>	Capacité <i>Inhoud</i>	Poids <i>Gewicht</i>	Dimensions extérieures (L x H x P) <i>Buitenafmetingen</i> (L x H x D)	Dimensions intérieures (L x H x P) <i>Binnenafmetingen</i> (L x H x D)
H0100EURHRO	S	4,89L	7,7kg	15,6cm x 36,2cm x 33cm	8,9cm x 30,5cm x 18,8cm
 LCHW20101	M	7,5L	9,3kg	16,8cm x 39,1cm x 36,3cm	11,2cm x 32,5cm x 21,6cm
 LCFW30100	L	10,2L	14,1kg	19,3cm x 41,9cm x 37,5cm	13,6cm x 32,1cm x 23,2cm
 LFHW40102	L	18,5L	18,6kg	35,9cm x 42,1cm x 35,1cm	29,5cm x 30,5cm x 20,6cm



Convient pour des documents au format A4  
Geschikt voor A4-documenten

# PRODUITS DE SÉCURITÉ

## *BEVEILIGINGSPRODUCTEN*



# COFFRES FORTS HAUTE SÉCURITÉ KLUIZEN MET HOGE VEILIGHEID

**IDÉAL POUR LES BUREAUX,  
BOUTIQUES ET ARRIÈRE-BOUTIQUES**  
**IDEAAL VOOR KANTOREN, WINKELS EN  
ACHTERKAMERS VAN WINKELS**



Kit d'ancrage  
inclus

Bevestigingsset  
meegeleverd



Pênes en acier de 2,5 cm  
Stalen bouten van 2,5 cm

Acier de 6 mm  
d'épaisseur  
6 mm dik staal



Combinaison électronique  
avec plaque en acier trempé  
derrière le clavier pour  
empêcher les attaques au  
perçage

Digitale combinatie met  
gehard stalen plaat achter  
het toetsenpaneel om door-  
boren te voorkomen

**[ T8-331ML ]**

Revêtement intérieur  
tapissé  
Bodem bekleed met  
tapijt

Etagères repositionnables  
Verplaatsbare legborden



Crochets de suspension  
Ophanghaken

Elastique de rangement  
Opbergelastiek

**[ T6-331ML ]**

## COFFRE-FORT HAUTE SÉCURITÉ AVEC DOUBLE VERROUILLAGE

### Construction

Construction en acier massif  
Revêtement intérieur tapissé protège les biens contre les éraflures

### Système de verrouillage

Combinaison électronique programmable avec clé de secours (2 clés  
incluses)

## KLUIS MET DUBBELE VERGREDELING VOOR HOGE VEILIGHEID

### Constructie

Massief stalen constructie  
Met tapijt beklede binnenkant voorkomt krassen op elektronische  
apparatuur en andere waardevolle voorwerpen

### Vergrendelingsysteem

Programmeerbare digitale combinatie met controlesleutel (2 sleutels  
meegeleverd)

Format <i>Grootte</i>	Capacité <i>Inhoud</i>	Poids <i>Gewicht</i>	Pênes Bouten	Épaisseur de corps <i>Huisdikte</i>	Épaisseur de porte <i>Deurdikte</i>	Organisation <i>Indeling</i>	Dimensions extérieures (L x H x P) <i>Buitenafmetingen (L x H x D)</i>	Dimensions intérieures (L x H x P) <i>Binnenafmetingen (L x H x D)</i>	
T6-331ML	L	61,7L	47kg	4	3mm	6mm	4 crochets - 2 étagères - 1 élastique <i>4 haken - 2 legborden - 1 elastiek</i>	61cm x 39cm x 41cm	58,2cm x 36,3cm x 29,2cm
T8-331ML	XL	119,9L	88,5kg	3	3mm	6mm	4 crochets - 2 étagères - 1 élastique <i>4 haken - 2 legborden - 1 elastiek</i>	70cm x 55cm x 50,2cm	65,5cm x 52cm x 35,2cm
T0-331ML	XXL	169,7L	99,8kg	3	3mm	6mm	4 crochets - 3 étagères - 1 élastique <i>4 haken - 3 legborden - 1 elastiek</i>	95cm x 55,1cm x 50,2cm	90,9cm x 52cm x 35,9cm



# COFFRES FORTS STANDARDS STANDAARDKLUIZEN

IDÉAL POUR SÉCURISER LES OBJETS DE  
PETITE TAILLE

IDEAAL VOOR HET OPBERGEN VAN  
KLEINE VOORWERPEN



Serrure à clé  
Sleutelslot

Kit d'ancrage  
inclus  
Bevestigingsset  
meegeleverd



[ X031ML ]



Revêtement  
intérieur tapissé  
Bodem bekleed met  
tapijt

[ X075ML ]



Pênes en acier  
Stalen bouten

1 étagère (X125ML uniquement)  
Combinaison électronique programmable  
Programmeerbare digitale combinatie  
1 legbord (alleen X125ML)



[ X125ML ]



## COFFRE-FORT STANDARD À COMBINAISON ET À CLÉ

### Construction

Construction en acier massif

Revêtement intérieur tapissé protège les biens contre les éraflures

### Système de verrouillage

X031ML : Serrure à clé à 6 leviers (2 clés incluses)

X041ML, X055ML, X075ML et X125ML : Combinaison électronique programmable avec clé de secours (2 clés incluses)

## STANDAARDKLUIS MET COMBINATIE EN SLEUTEL

### Constructie

Massief stalen constructie

Met tapijt beklede binnenkant voorkomt krassen op elektronische apparatuur en andere waardevolle voorwerpen

### Vergrendelingssysteem

X031ML: Sleutelslot met 6 hendels (2 sleutels meegeleverd)

X041ML, X055ML, X075ML en X125ML: Instelbare digitale combinatie met controlesleutel (2 sleutels meegeleverd)

	Format <i>Grootte</i>	Capacité <i>Inhoud</i>	Poids <i>Gewicht</i>	Pênes <i>Bouten</i>	Epaisseur de corps <i>Huisdikte</i>	Epaisseur de porte <i>Deurdikte</i>	Dimensions extérieures (L x H x P) <i>Buitenafmetingen</i> (L x H x D)	Dimensions intérieures (L x H x P) <i>Binnenafmetingen</i> (L x H x D)
X031ML	S	9,9L	4,4kg	2	1,2mm	3mm	16,7cm x 29,0cm x 26,4cm	16,3cm x 28,6cm x 21,3cm
X041ML	M	11,6L	5,3kg	2	1,2mm	3mm	19,4 x 29 x 26,4cm	19 x 28,6 x 21,3cm
X055ML	M	16,4L	6,4kg	2	1,2mm	3mm	22cm x 35cm x 27cm	21,6cm x 34,6cm x 22,0cm
X075ML	L	22L	7,8kg	2	1,2mm	3mm	18cm x 43cm x 37cm	17,6cm x 42,6cm x 29,4cm
X125ML	L	33,3L	12,2kg	2	2mm	2mm	27cm x 43cm x 37cm	26,6cm x 42,6cm x 29,4cm



Convient pour les ordinateurs  
portables de taille standard

Geschikt voor laptops van  
standaardgrootte

# COFFRES FORTS POUR HÔTELS HOTELKLUIZEN

IDÉAL POUR LES HÔTELS, BUREAUX OU COMMERCES  
IDEAAL VOOR HOTELS, KANTOREN EN KLEINE ONDERNEMINGEN



## Accès par carte / Slot met kaarttoegang



## Clavier numérique / Digitaal toetsenpaneel



OU  
OF

Choisissez entre la carte magnétique et le clavier numérique pour un accès flexible à vos objets de valeur

*Kies tussen toegang met een kaartlezer en een digitaal toetsenpaneel voor flexibele toegang tot uw waardevolle items*



Kit d'ancrage inclus  
Bevestigingsset meegeleverd



Pênes en acier motorisés  
Motorgestuurde stalen bouten

Revêtement intérieur tapissé  
Bodem bekleed met tapijt



[ H060ES ]

Éclairage intérieur (HL100ES uniquement)  
Binnenverlichting (alleen HL100ES)

Charnières dissimulées pour une protection supérieure contre les agressions

Verborgen scharnier voor betere bescherming tegen geweld en wrikpogingen

## COFFRE-FORT À CARTE

### Construction

Construction en acier massif  
Revêtement intérieur tapissé protège les biens contre les éraflures

### Système de verrouillage

Combinaison électronique programmable ou lecteur de carte  
Avec clé de secours (2 clés incluses)

## KLUIS MET KAARTLEZER

### Constructie

Massief stalen constructie  
Met tapijt beklede binnenkant voorkomt krassen op elektronische apparatuur en andere waardevolle voorwerpen

### Vergrendelingssysteem

Toegang met digitale combinatie of kaart  
Met controlesleutel (2 sleutels meegeleverd)

	Format Grootte	Capacité Inhoud	Poids Gewicht	Pênes Bouten	Épaisseur de corps Huisdikte	Épaisseur de porte Deurdikte	Dimensions extérieures (L x H x P) Buitenafmetingen (L x H x D)	Dimensions intérieures (L x H x P) Binnenafmetingen (L x H x D)
H060ES	M	11,6L	9,1kg	2	2mm	4mm	17,8cm x 38,1cm x 27,9cm	16,5cm x 37,6cm x 18,5cm
HL100ES	L	31L	13,9kg	2	2mm	4mm	22,9cm x 45,7cm x 40,6cm	21,7cm x 45,3cm x 31,5cm



Convient pour les ordinateurs portables de taille standard

Geschikt voor laptops van standaardgrootte

# COFFRES DE DÉPÔTS BEWAARKLUIZEN

**IDÉAL POUR LES RESTAURANTS ET LES ENTREPRISES AVEC  
PETITE TRÉSORERIE**  
**IDEAAL VOOR RESTAURANTS EN BEDRIJVEN MET WEINIG  
CONTANT GELD**

**SentrySafe**



Trémie antivol pour une  
meilleure protection  
contre les vols  
*Antidiefstakleп voorkomt  
diefstal van contant geld*

Pênes en acier  
*Stalen bouten*

Combinaison électronique  
programmable avec  
plaque en acier trempé  
derrière le clavier pour  
empêcher les attaques au  
perçage

*Programmeerbare digitale  
combinatie met gehard  
stalen plaat achter het  
toetsenpaneel om doorbo-  
ren te voorkomen*

[ DH-074E ]



Kit d'ancrage  
inclus  
*Bevestigingsset  
meegeleverd*



Le modèle extra-large inclut  
une étagère  
*Extra groot model heeft één  
legbord*



Mécanisme de verrouillage  
automatique

*Automatisch vergrendelingsme-  
chanisme*

[ DH-134E ]

## COFFRE DE DÉPÔTS GRAND FORMAT

### Construction

Construction en acier massif

### Système de verrouillage

Combinaison numérique programmable avec mode temporisation  
(mode utilisé pour définir les périodes durant lesquelles le coffre  
peut être ouvert)

Mécanisme de verrouillage automatique :

la porte se verrouille automatiquement lorsqu'elle est fermée

## GROTE BEWAARKLUIS

### Constructie

Massief stalen constructie

### Vergrendelingssysteem

Programmeerbare digitale combinatie met tijdvertraging (gebruikt  
om periodes in te stellen wanneer de kluis kan worden geopend)

Automatisch vergrendelingsmechanisme: de deur wordt automa-  
tisch vergrendeld nadat ze is gesloten

Format <i>Grootte</i>	Capacité <i>Inhoud</i>	Poids <i>Gewicht</i>	Pênes <i>Bouten</i>	Épaisseur de corps <i>Huisdikte</i>	Épaisseur de porte <i>Deurdikte</i>	Organisation <i>Indeling</i>	Dimensions extérieures (L x H x P) <i>Buitenafmetingen (L x H x D)</i>	Dimensions intérieures (L x H x P) <i>Binnenafmetingen (L x H x D)</i>	
DH-074E	L	26,6L	43,1kg	3	3mm	12mm	-	50,8cm x 35,6cm x 39,6cm	26,7cm x 34,8cm x 28,7cm
DH-109E	XL	36,8L	49kg	3	3mm	12mm	-	61cm x 35,6cm x 39,6cm	36,8cm x 34,8cm x 28,7cm
DH-134E	XXL	44,4L	54,9kg	5	3mm	12mm	1 étagère <i>1 legbord</i>	68,6cm x 35,6cm x 39,6cm	44,5cm x 34,8cm x 28,7cm

# COFFRES DE DÉPÔTS BEWAARKLUIZEN

**IDÉAL POUR LES MAGASINS INDÉPENDANTS, HÔTELS, RESTAURANTS ET LES ENTREPRISES AVEC PETITE TRÉSORERIE**

**IDÉAAL VOOR SUPERMARKTEN, RESTAURANTS, HOTELS EN BEDRIJVEN MET WEINIG CONTANT GELD**



Double verrouillage à clés nécessite l'usage simultané des 2 clés pour déverrouiller le coffre  
Dubbel sleutelslot vereist gebruik van beide sleutels om de kluis te ontgrendelen voor meer veiligheid

Kit d'ancrage inclus  
Bevestigingsset meegeleverd



**SentrySafe**

Trémie antivol pour une meilleure protection contre les vols

Antidiefstalklep voorkomt diefstal van contant geld



Charnière à piano sur la partie basse pour plus de résistance

Pianoscharnier onderaan voor meer veiligheid

[ UC-039K ]

## COFFRE DE DÉPÔTS FORMAT COMPTOIR

### Construction

Construction en acier massif

### Système de verrouillage

Double verrouillage à clé haute sécurité

Format <i>Grootte</i>	Capacité <i>Inhoud</i>	Poids <i>Gewicht</i>	Épaisseur de corps <i>Huisdikte</i>	Épaisseur de porte <i>Deurdikte</i>	Dimensions extérieures (L x H x P) <i>Buitenafmetingen</i> (L x H x D)	Dimensions intérieures (L x H x P) <i>Binnenafmetingen</i> (L x H x D)	
UC-025K	S	7L	9,1kg	3mm	12mm	21,6cm x 15,2cm x 31,2cm	16,5cm x 14,7cm x 26,7cm
UC-039K	M	11L	13,1kg	3mm	12mm	30,5cm x 20,3cm x 26,2cm	25,4cm x 19,7cm x 21,6cm

## KLUIZEN VOOR ONDER TOONBANK

### Constructie

Massief stalen constructie

### Vergrendelingssysteem

Dubbel sleutelslot



## COFFRE À MONNAIE

### Construction

Construction en acier massif

### Système de verrouillage

Serrure à clé (2 clés incluses)

Poignée de transport

Draaghandvat



[ CB-10ML ]

## GELDKISTJE

### Constructie

Massief stalen constructie

### Vergrendelingssysteem

Sleutelslot (2 sleutels meegeleverd)

Plateau de rangement amovible pour les pièces

Verwijderbare muntlade



[ CB-12ML ]

Format <i>Grootte</i>	Capacité <i>Inhoud</i>	Poids <i>Gewicht</i>	Organisation <i>Indeling</i>	Dimensions extérieures (L x H x P) <i>Buitenafmetingen</i> (L x H x D)	Dimensions intérieures (L x H x P) <i>Binnenafmetingen</i> (L x H x D)	
CB-10ML	S	3,3L	1,3kg	Plateau à 6 compartiments <i>Lade met 6 vakken</i>	8,3cm x 25cm x 18,8cm	7,6cm x 24,6cm x 17,8cm
CB-12ML	M	5,9L	2,1kg	Plateau à 8 compartiments <i>Lade met 8 vakken</i>	9,3cm x 30cm x 23,5cm	8,7cm x 29,7cm x 22,9cm

# COFFRES COMPACTS COMPACTE KLUIZEN

▶ **IDÉAL POUR UNE UTILISATION EN VÉHICULE UTILITAIRE, LES MAGASINS INDÉPENDANTS DANS UN ENDROIT DISCRET**  
**IDEAAL VOOR GEBRUIK IN BEDRIJFSVOERTUIGEN EN ZELFSTANDIGE WINKELS OP EEN DISCRETE PLEK**

## MINI COFFRE NOMADE À COMBINAISON

### Construction

Construction en acier  
 1,4 litres / 0,9 kg

Câble / Kabel:  
 90 cm x ø 4 mm

Câble d'attache en acier pour  
 attacher le mini coffre à un point fixe

Stalen bevestigingskabel voor  
 vastmaken van kluis aan een  
 onbeweeglijk voorwerp



[ P005CEURBLKHRO ]

## DRAAGBARE KAST MET COMBINATIESLOT

### Constructie

Stalen constructie  
 1,4 liter 0,9 kg

Peut contenir téléphones portables,  
 portefeuilles, clés, GPS...  
 Geschikt voor mobiele telefoons, portefeuilles,  
 sleutels, iPods, GPS-toestellen enz.

Combinaison programmable  
 à 3 chiffres

Terugstelbare combinatie van  
 3 cijfers

## COFFRE-FORT COMPACT BIOMÉTRIQUE

Déverrouillage multi-mécanisme : biométrique (empreinte digitale),  
 combinaison électronique programmable et clef  
 Vingerafdrukslot en instelbare digitale combinatie met controlesleutel

Ouverture par vérin à gaz comprimé  
 Geluidloze toegang met compressiegasveer



[ MLD08EB ]

## KLEINE COMPACTE KLUIS MET SNELLE TOEGANG VIA VINGERAFDRUK



Construction haute sécurité en acier  
 massif avec charnières invisibles  
 Massief stalen constructie met  
 onzichtbare scharnieren

	Capacité Inhoud	Poids Gewicht	Dimensions extérieures Buitenafmetingen	Dimensions intérieures Binnenafmetingen
P005CEURBLKHRO	1,4 L	0,9 kg	6,6cm x 15cm x 20,3cm	6,1cm x 13,5cm x 16,8cm
MLD08EB	2,3 L	5,4 kg	8,1cm x 30,7cm x 25,1cm	5,6cm x 24,6cm x 17cm

# ARMOIRES À CLÉS SLEUTELKASTEN

**IDÉAL POUR LES BUREAUX, LA GESTION LOCATIVE ET LES COMPAGNIES D'UTILITAIRES ET D'AUTOMOBILES**  
**IDEAAL VOOR KANTOREN, VERHUURBEHEER EN VRACHTWAGEN- EN AUTOVERHUURBEDRIJVEN**



[ 7122D ]

Tableau de correspondances et éléments de fixation fournis  
Verwijzingsschema en montage materiaal meegeleverd

Charnières sur toute la longueur de la porte  
Over volledige lengte scharnierende deur

## ARMOIRE À CLÉS HAUTE SÉCURITÉ

### Construction

Construction en acier haute résistance

### Système de verrouillage

Serrure à clé (2 clés incluses)

Cylindre à disque interchangeable offrant une meilleure résistance au crochetage

Système de retenue de la clé garantit que celle-ci ne peut pas être retirée tant que l'armoire n'est pas verrouillée

	Capacité de rangement de clés <i>Sleutelopbergcapaciteit</i>	Dimensions extérieures (L x H x P) <i>Buitenafmetingen</i> (L x H x D)	Dimensions intérieures (L x H x P) <i>Binnenafmetingen</i> (L x H x D)
7122D	30	30cm x 20cm x 6,4cm	7,6cm x 24,6cm x 17,8cm
7125D	60	31cm x 27cm x 7,6cm	8,7cm x 29,7cm x 22,9cm
7126D	120	43cm x 33cm x 8,3cm	8,7cm x 29,7cm x 22,9cm

## SLEUTELKAST MET HOGE VEILIGHEID

### Constructie

Stevige stalen constructie

### Vergrendelingssysteem

Sleutelslot (2 sleutels meegeleverd)

Herinstelbare schijfcilinder met verbeterde weerstand tegen opensteken (lockpicking)

Dankzij de vastzittende sleutel kan deze niet worden verwijderd voordat de kast is vergrendeld

	Capacité de rangement de clés <i>Sleutelopbergcapaciteit</i>	Dimensions extérieures (L x H x P) <i>Buitenafmetingen</i> (L x H x D)	Dimensions intérieures (L x H x P) <i>Binnenafmetingen</i> (L x H x D)
7128D	330	51cm x 42cm x 13cm	8,7cm x 29,7cm x 22,9cm
7129	500	64cm x 46cm x 14cm	8,7cm x 29,7cm x 22,9cm
7130	730	64cm x 46cm x 18cm	8,7cm x 29,7cm x 22,9cm

## ARMOIRE À CLÉS SÉCURITÉ GÉNÉRALE

### Construction

Construction en acier massif

### Système de verrouillage

Serrure à clé (2 clés incluses)

## SLEUTELKAST MET STANDAARDVEILIGHEID

### Constructie

Massief stalen constructie

### Vergrendelingssysteem

Sleutelslot (2 sleutels meegeleverd)

	Description <i>Omschrijving</i>	Capacité de rangement de clés <i>Sleutelopbergcapaciteit</i>	Dimensions extérieures (L x H x P) <i>Buitenafmetingen</i> (L x H x D)
KB-25ML	S	25	25cm x 18,8cm x 8,5cm
KB-50ML	M	50	30cm x 23,9cm x 9,8cm

25 porte-clés  
Étiquettes  
incluses  
25 sleuteltags  
(5 verschillende  
kleuren)  
Labels  
meegeleverd



[ KB-25ML ]



50 porte-clés  
Étiquettes  
incluses  
(5 verschillende  
kleuren)  
Labels  
meegeleverd

[ KB-50ML ]



# COFFRES À CLÉS SELECT ACCESS SELECT ACCESS-SLEUTELKLUIZEN

IDÉAL POUR LES SOCIÉTÉS DE SERVICES D'AIDE À LA PERSONNE, LES ENTREPRISES DE VIDÉOSURVEILLANCE ET GESTIONNAIRES IMMOBILIERS  
IDEAAL VOOR PERSOONLIJKE SERVICEBEDRIJVEN, VIDEOBEWAKINGSBEDRIJVEN EN CONCIËRGES

Les boîtes à clés Select Access offrent une alternative sécurisée pour stocker les clés et les cartes d'accès. Partagez l'accès uniquement avec les personnes identifiées.

Select Access is een veilige manier om sleutels of toegangskaarten op te bergen. Verleen alleen toegang aan geïdentificeerde personen.

## BOÎTES A CLES / SLEUTELKLUIZEN

### Modèle Standard

Un modèle compact idéal pour un niveau de sécurité standard

#### Standaardmodel

Compact model, perfect voor standaardveiligheidsniveau

Corps en zinc massif  
Massief zinken huis

Combinaison avec clavier à 12 touches  
Opnieuw instelbare combinatie van 12 cijfers via drukknoppen



[ 5412 ]

Clavier à 12 touches  
12 drukknoppen

[ 5401 - 5403 ]

Combinaison programmable à 4 chiffres  
Terugstelbare combinatie van 4 cijfers



Corps solide en aluminium, porte renforcée en acier recouvert de plastique ABS  
Massief aluminium huis met versterkte stalen deur  
ABS-kunststofbekleding

### Modèle Renforcé

Modèle exclusif et breveté

#### Versterkt model

Exclusief en gepatenteerd model

Double verrouillage.  
Touches faciles d'accès.  
Existe avec anse 5414  
Dubbele vergrendelingshendels  
Terugstelbare combinatie van 4 cijfers  
Verkrijgbaar met beugel 5414

Corps solide en alliage de zinc  
Huis uit zinklegering



[ 5415 ]

Modèle exclusif et breveté haute sécurité

Exclusief en gepatenteerd model

MODÈLE DÉPOSÉ ✓ REGISTERED DESIGN ✓

### Modèle à Anse

Changer facilement d'emplacement

#### Beugelmodel

Gemakkelijk van plaats te veranderen

Corps renforcé.  
Versterkt huis  
Combinaison programmable à 4 chiffres  
Terugstelbare combinatie van 4 cijfers

ø 9 mm  
ø 9 mm



[ 5400 ]

ø 11 mm  
ø 11 mm



[ 5414 ]

### Modèle à combinaison rétro éclairée

Facilite l'utilisation en situation de faible luminosité

#### Verlichte combinatie

Gemakkelijk te gebruiken bij weinig licht.

Combinaison programmable à 4 chiffres rétro-éclairés (fonctionne avec pile fournie)

Programmeerbare combinatie met 4 verlichte cijfers (werkt op meegeleverde batterij)



[ 5425EURD ]

Clavier rétro-éclairé  
Verlichte cijfers

Nouveau  
Nieuw

### Extérieur / Buitenkant

### Intérieur / Binnenkant

### Anse / Beugel

	Largeur Breedte	Hauteur Hoogte	Profondeur Diepte	Largeur Breedte	Hauteur Lengte	Profondeur Diepte	Diamètre Diameter
<b>5415EURD</b>	105mm	135mm	46mm	64mm	96mm	35mm	-
<b>5414EURD</b>	105mm	135mm	46mm	64mm	96mm	35mm	9mm
<b>5412EURD</b>	95mm	131mm	60mm	68mm	102mm	53mm	-
<b>5425EURD</b>	72mm	126mm	52mm	60mm	106mm	44mm	-
<b>5403EURD</b>	105mm	146mm	51mm	79mm	117mm	42mm	-
<b>5400EURD</b>	90mm	101mm	40mm	68mm	78mm	34mm	11mm
<b>5401EURD</b>	83mm	118mm	34mm	64mm	91mm	28mm	-

# COFFRES À CLÉS SELECT ACCESS SELECT ACCESS-SLEUTELKLUZEN

## MODÈLE BLUETOOTH / BLUETOOTH-MODEL



L'application ultra sécurisée Master Lock Vault™ eLocks est téléchargeable gratuitement

De ultrabeveiligde app Master Lock Vault™ eLocks kan gratis worden gedownload

[ 5441EURD ]

### LE PARTAGE D' ACCÈS EN TOUTE SIMPLICITÉ

Partagez l'accès à vos clés via l'application gratuite Master Lock Vault™ eLocks et choisissez les personnes auxquelles vous attribuez des accès depuis votre Smartphone. À tout moment, vous pouvez supprimer ou ajouter des accès.

### VERLEEN GEMAKKELIJK TOEGANG

Verleen gemakkelijk toegang tot uw sleutels met de gratis app Master Lock Vault™ eLocks en kies aan wie u toegang wilt geven vanaf uw smartphone.

U kunt op elk moment toegangen annuleren of toevoegen.

### SÉCURITÉ AVANCÉE

Les données transmises en Bluetooth® Smart entre votre smartphone et votre Select Access SMART™ bénéficient d'un cryptage militaire de très haut niveau pour une sécurité maximale contre le piratage.

### GEAVANCEERDE BEVEILIGING

De gebruikte technologie voorkomt hacking via Bluetooth. We bieden de best mogelijke beveiliging door middel van robuuste authenticatie- en encryptiemechanismen die ook voor militaire toepassingen wordt gebruikt om sniffing-, replay- en manipulatiepogingen te ontmoedigen.

### GESTION DES ACCÈS TEMPORAIRES

Vous pouvez choisir d'accorder des accès temporaires en fonction du jour, du moment de la journée, ou pendant une période de temps donnée.

### TIJDELIJK TOEGANGSBEHEER

U kunt toegang verlenen gedurende een beperkte tijd.

Nouveau  
Nieuw

## COFFRE À CLÉS BLUETOOTH

### Construction

Zinc

### Système de verrouillage

- Via l'Application Master Lock Vault eLocks ou par combinaison
- En cas de perte de la combinaison : combinaison de secours stockée sur le site Master Lock Vault
- Utilisation en extérieur
- Résiste à des températures allant de +50°C jusqu'à -40°C
- Résiste aux intempéries et à la corrosion
- IP55

## BLUETOOTH-SLEUTELKLUIS

### Constructie

Zink

### Vergrendelingssysteem

- Via de app Master Lock Vault eLocks of met combinatie
- Unieke back-up-hoofdcode permanent opgeslagen op Master Lock Vault in geval van verlies van combinatie
- Weerbestendigheid
- Bestand tegen temperaturen van +50°C tot -40°C
- Bestand tegen zoutnevel, weersomstandigheden, corrosie en waterspatten
- IP55



### CONTRÔLE D'ACCÈS

Un journal de bord vous permet de connaître l'historique complet des accès.

Qui a eu accès ? À quel moment ? Combien de temps ? Recevez des notifications en cas de tentatives d'ouvertures non autorisées.

### TOEGANGSCONTROLE

Via de app kunt u de toegang bewaken en de volledige toegangsgeschiedenis bekijken. Wie had toegang? Op welk tijdstip? Hoeveel keer? U wordt zelfs gewaarschuwd bij toegangspogingen door onbevoegden.

### Extérieur / Buitenkant

### Intérieur / Binnenkant

	Largeur Breedte	Hauteur Hoogte	Profondeur Diepte	Largeur Breedte	Hauteur Hoogte	Profondeur Diepte	Poids Gewicht
<b>5441EURD</b>	78mm	124mm	57mm	64mm	89mm	44mm	1,06kg



Ref	Page	Shelf Pack	Carton
1	23	6	24
3EURD	23	4	24
5EURD	23	4	24
7	23	6	24
15EURD	23	6	24
40EURD	33	4	24
60	47	12	72
60R	47	6	72
72EURD	50	-	4
78EURD	50	4	16
90DSPT	36	4	24
94DSPT	36	4	24
120EURQNOP	32	4	16
130EURD	32	6	36
130EURDLJ	32	4	24
140EURD	32	6	36
140EURDLH	32	6	24
140EURQNOP	32	4	16
140EURT	32	6	24
150EURD	32	6	36
160EURD	32	6	36
175EURD	30	4	24
175EURDLH	30	6	36
176	30	6	36
312EURD	33	4	24
312EURDLH	33	4	24
377EURDAT	52	-	4
387	52	1	1
500KABRK	36	12	72
550EURD	29	6	24
604EURD	34	4	24
607EURD	27	6	24
608EURD	27	6	24
620EURD	34	6	24
630EURD	34	6	24
640EURD	29	6	24
640EURDLH	29	4	24
645EURD	33	6	24
651EURD	34	4	24
655EURD	33	6	24
690EURD	27	4	12
704EURD	47	4	24
706EURD	47	4	24
720EURD	47	4	24

Ref	Page	Shelf Pack	Carton
721EURD	47	4	24
722EURD	47	4	24
724EURD	46-48	3	12
730	46-48	6	24
732EURDPF	46-48	4	24
736EURD	46-48	-	4
770	46-48	-	12
878DCOM	30	4	24
975DCOM	30	4	24
975DLHCOM	30	4	24
1145EURD	28	4	24
1155EURD	28	4	24
1174D	21	4	24
1175D	21	4	24
1175DLH	21	4	24
1175LHSS	21	4	24
1177D	21	4	24
1178D	21	4	24
1488EURDAT	52	-	1
1500	39	12	72
1500iEURDBLK	38	4	16
1500iEURDWHI	38	4	16
1502	39	-	25
1520EURD	35	4	24
1525	39	-	25
1630	43	-	50
1631	43	-	50
1652	42	-	50
1653	42	-	50
1654	42	-	50
1655	42	-	50
1670	43	-	50
1671	43	-	50
1690	42	-	50
1710	41	-	50
1714	41	-	50
1790	41	-	50
1950EURD	28	4	24
2002	39	-	50
2010	39	-	50
2300	20	12	12
2340EURDLH	29	4	24
2650	38	-	24
2930EURD	28	4	24

Ref	Page	Shelf Pack	Carton
2940EURD	28	4	24
2940EURDLH	28	4	24
2950EURD	28	4	24
2950EURDLJ	28	4	24
2960EURD	28	4	24
3630	41	1	25
3631	41	1	25
3670	41	1	25
3685	40	1	12
3870	52	1	1
4120	32	12	72
4130	32	12	72
4130LJ	32	12	72
4140	32	12	72
4140LH	32	12	72
4145	32	12	72
4150	32	6	72
4160	32	6	36
4170	32	6	24
4400EURD	11	-	4
4401EURDLH	11	-	4
4686EURT	35	4	16
5400EURD	69	4	4
5401EURD	69	4	4
5403EURD	69	4	4
5412EURD	69	4	4
5414EURD	69	4	4
5415EURD	69	4	4
5425EURD	69	2	2
5441EURD	11-70	2	2
6121EURD	19	4	24
6125	19	6	24
6127EURD	19	4	24
6230	18	6	24
6271	19	-	12
6321EURD	18	4	24
6325	18	6	24
6327EURD	18	4	24
6427	7	6	24
6527	7	6	24
6627	8	6	24
6830	20	4	24
6831	8	6	24
6840	20	6	24

\*La quantité minimum de commande est le Shelf Pack.

Si la quantité Shelf Pack est « - », alors le minimum de commande est la quantité indiquée dans la colonne Carton.

\*De minimale bestelhoeveelheid is de Inhoud verkoopverpakking.

Als de Inhoud verkoopverpakking “-” is, dan is de minimale bestelhoeveelheid de hoeveelheid vermeld in de kolom Karton.

Ref	Page	Shelf Pack	Carton
6842	8	6	24
6850	20	6	24
7030	18	6	24
7031	7	6	24
7035	18	6	24
7040	18	6	24
7045	18	6	24
7046	7	6	24
7047	8	6	24
7050	18	6	24
7122D	68	4	4
7125D	68	4	4
7126D	68	4	4
7128D	68	2	2
7129	68	1	1
7130	68	-	1
7640EURDBLKLH	35	4	24
8010EURD	50	-	6
8012EURD	50	-	6
8016EURD	50	-	4
8017EURD	50	-	4
8019EURD	50	-	4
8020EURD	50	-	4
8028EURD	50	-	4
8115EURDPS	50	4	12
8433EURD	50	-	4
8413KA	50	-	4
A50	15	6	24
A780	14	-	12
A790	14	-	12
A800	46	-	12
A800LHCD	46	-	12
A801	46	-	12
A802	46	-	12
A810	45	-	1
A885	45	6	24
A895	45	6	24
A2010	14	-	12
A3200	7	6	24
A3260	7	6	24
A3570	7	6	24
A3560	7	6	24
A5200	15	6	24
A5400	16	6	24
A5401	16	6	24

Ref	Page	Shelf Pack	Carton
A5460	16	6	24
A5461	16	6	24
A5570	16	6	24
A5572	16	6	24
A6400	16	6	24
A6401	16	6	24
A6460	16	6	24
A6461	16	6	24
AH100PB	15	6	24
AH110PB	15	6	24
CB-10ML	66	3	3
CB-12ML	66	3	3
DH-074E	65	1	1
DH-109E	65	1	1
DH-134E	65	1	1
H0100EURHRO	60	1	1
H060ES	64	1	1
HL100ES	64	1	1
KB-25ML	68	3	3
KB-50ML	68	3	3
LCFW30100	60	1	1
LCHW20101	60	1	1
LFHW40102	60	1	1
LFW082FTC	58	1	1
LFW123FTC	58	1	1
LFW205FYC	58	1	1
LFW205TWC	58	1	1
LTW123GTC	59	1	1
LTW205GYC	59	1	1
M1EURDLF	26	4	24
M1EURDLH	26	4	24
M1EURDLJ	26	4	24
M1LFSTS	25	6	24
M1LJSTS	25	6	24
M1STS	25	6	24
M5EURD	26	4	24
M5EURDLF	26	4	24
M5EURDLH	26	4	24
M5EURDLJ	26	4	24
M5LFSTS	25	6	24
M5LJSTS	25	6	24
M5STS	25	6	24
M15EURDLF	26	4	24
M40EURD	26	4	24
M50EURD	26	4	24

Ref	Page	Shelf Pack	Carton
M115EURDLF	26	4	24
M515EURDLH	26	4	24
MLD08EB	67	1	1
P005CEURBLKHRO	67	1	1
T0-331ML	62	1	1
T6-331ML	62	1	1
T8-331ML	62	1	1
UC-025K	66	1	1
UC-039K	66	1	1
X031ML	63	1	1
X041ML	63	1	1
X055ML	63	1	1
X075ML	63	1	1
X125ML	63	1	1

\*La quantité minimum de commande est le Shelf Pack.

Si la quantité Shelf Pack est « - », alors le minimum de commande est la quantité indiquée dans la colonne Carton.

\*De minimale bestelhoeveelheid is de Inhoud verkoopverpakking.

Als de Inhoud verkoopverpakking “-” is, dan is de minimale bestelhoeveelheid de hoeveelheid vermeld in de kolom Karton.



[securityeu@mlock.com](mailto:securityeu@mlock.com)

**MASTER LOCK EUROPE S.A.S**

« Le Colisée Gardens », bâtiment A  
92400 Courbevoie - La Défense - France  
Tel : +33.1.41.43.72.00 - Fax : +33.1.41.43.72.04

©2017 | Master Lock Europe S.A.S | All rights reserved / *Alle rechten voorbehouden..*



# **Master Lock**

**SECURITY SOLUTIONS™**

**COFFRES FORTS ET  
RANGEMENTS SÉCURISÉS**

**SAFES AND  
STORAGE SECURITY**





## MASTER LOCK : UNE EXPERTISE DE PRÈS DE 100 ANS DANS LA SÉCURITÉ

Créé en 1921 aux Etats-Unis, Master Lock est le plus grand fabricant de cadenas au monde. Ce savoir-faire unique dans le domaine de la sécurité nous garantit l'assurance d'offrir les produits et services les plus innovants et les plus sûrs du marché.

## MASTER LOCK SECURITY SOLUTIONS

Argent, supports de stockage numériques, ordinateurs portables, tablettes, petits appareils électroniques, dossiers importants et documents confidentiels sont autant d'objets de valeur qui doivent être protégés contre le vol, les incendies ou les inondations.

En 2014, Master Lock acquiert Sentry Safe, la référence sur le marché des coffres forts et plus précisément pour son expertise dans le domaine de la protection des biens contre les incendies et les inondations.

Que ce soit pour une utilisation professionnelle ou personnelle, Master Lock propose aujourd'hui l'offre la plus large du marché en solutions de rangements sécurisés et de coffres forts disponibles en plusieurs formats et différents mécanismes de verrouillage pour protéger des différentes menaces et répondre à tous les besoins de protection.

## MASTER LOCK: NEARLY 100 YEARS OF SECURITY EXPERTISE

Founded in 1921, Master Lock is the largest padlock manufacturer worldwide.

Our unique expertise in Security enables us to offer the most innovative and reliable line of products and accessories in the world.



## MASTER LOCK SECURITY SOLUTIONS

Cash, digital media, laptops, tablets, electronic devices, documents and confidential files are many of the possessions and valuables that must be secured against fire, water and burglary.

In 2014, Master Lock acquires Sentry Safe, the global market Leader in consumer security, fire and water containers.

Whether required for domestic or commercial use, Master Lock has now the largest offer of safes and storage security solutions available in various sizes and different locking mechanisms to protect from various threats and meet all protection needs.



**COMMENT CHOISIR SON COFFRE ?  
HOW TO CHOOSE YOUR SAFE? ..... 4**



**PROTECTION CONTRE LES INCENDIES ET LES INONDATIONS  
PROTECTION AGAINST FIRE AND FLOOD ..... 5**



**SERVICE APRÈS VENTE  
AFTER-SALES CARE ..... 6**

**PRODUITS IGNIFUGÉS & ÉTANCHES  
FIRE & WATER RESISTANT PRODUCTS ..... 7**

**Coffres forts ignifugés et étanches  
Fire and water resistant safes ..... 8**

1 heure  
1-hour ..... 8

2 heures  
2-hours ..... 9

**Caissons ignifugés et étanches  
Fire resistant and waterproof chests ..... 10**

**PRODUITS DE SÉCURITÉ  
SECURITY PRODUCTS ..... 11**

**Coffres forts de sécurité  
Security safes ..... 11**

Coffres forts haute sécurité  
High security safes ..... 12

Coffres forts standards  
Standard safes ..... 13

Coffres forts pour hôtels  
Hotel safes ..... 14

**Coffres de dépôt  
Deposit Safes ..... 15**

Coffres de dépôt - Grand format  
Large deposit Safes ..... 15

Coffres de dépôt - Format comptoir  
Under-counter deposit Safes ..... 16

Coffres à monnaie  
Cash boxes ..... 16

**Rangements sécurisés pour les clés  
Key storage and Security ..... 17**

Armoires à clés  
Key cabinets ..... 17

Boîtes à clés et coffre nomade  
Key boxes and portable safe ..... 18

**SITES INTERNET  
WEBSITES ..... 19**



# COMMENT CHOISIR SON COFFRE ? HOW TO CHOOSE YOUR SAFE?

## 1 QUELS BIENS À PROTÉGER ? / WHAT DO YOU NEED TO PROTECT?



Déterminez quels sont vos biens à protéger :  
Liquidités, documents sensibles, appareils électroniques,  
tablettes, périphériques de stockage, clés USB etc...

Determine what your safe needs to protect:  
Cash, sensitive documents, electronics, tablets, storage  
devices, USB flash etc ...

## 2 CONTRE QUOI ? / AGAINST WHAT ?



**Vol**  
**Theft**



**Feu**  
**Fire**



**Inondation**  
**Water**

Plus vos objets ont de la valeur, plus ils doivent être protégés. Les incendies, les inondations et les vols sont des menaces potentielles pour vos biens de valeur. C'est pourquoi il est important d'envisager un coffre-fort qui protège contre ces trois périls.

The higher the items value, the more secure your safe should be. Fire, water and burglary can be a potential threat to possessions and valuables. Consider a safe that protects against all three perils.

## 3 QUELLE TAILLE ? / WHAT SIZE?



**Petit (jusqu'à 10L)**  
**Small (up to 10L)**



**Moyen (16 à 24L)**  
**Medium (16 to 24L)**



**Large/XLarge (34L et plus)**  
**Large/XLarge (34L and more)**

## 4 QUEL TYPE DE FERMETURE ? / WHAT TYPE OF LOCK?

### À clé

Simple d'utilisation. Clés de remplacement disponibles (sous réserve de vérification).

### Key lock

Simple to use.  
Replacement keys available (subject to security check).



### À combinaison

Idéal pour les utilisateurs multiples. Récupération des combinaisons disponible.

### Electronic lock

Ideal for multiple users.  
Code retrieval available.





# PROTECTION CONTRE LES INCENDIES ET LES INONDATIONS PROTECTION AGAINST FIRE AND FLOOD

## UNE RÉSISTANCE DURABLE AU FEU

En cas d'incendie, certains des objets de valeur contenus dans votre coffre-fort peuvent ne pas résister à une température élevée. Il suffit de 5 minutes pour que la température grimpe à 600° C.

Nos coffres forts ignifugés maintiennent une température stable grâce à la présence d'un isolant thermique adapté :

- 30 minutes à 843°C
- 60 minutes à 927°C
- 120 minutes à 1010°C

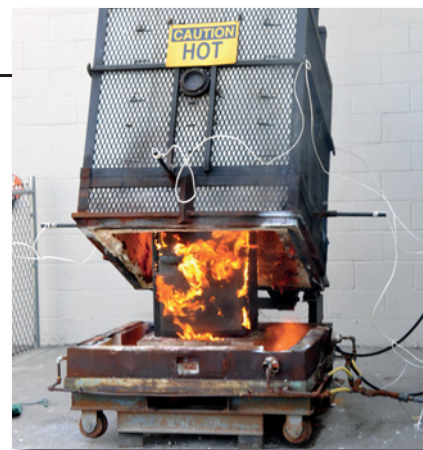

## A DURABLE RESISTANCE AGAINST FIRE

In case of fire, some of the valuables stored in your safe may not resist to high temperatures. Temperature rises to 600° C in 5 minutes only.

Our UL certified safes maintain stable temperature thanks to adapted thermal insulation:

- 30 minutes at 843°C
- 60 minutes at 927°C
- 120 minutes at 1010°C

## RÉSISTANCE À L'IMPACT

Nos coffres forts offrent une protection fiable avec une résistance aux chocs pour protéger les objets de valeur lorsqu'un incendie détruit le sol. Après une chute de 9 mètres, nos coffres restent intacts.



## IMPACT PROTECTION

Our safes deliver reliable protection with impact resistance to protect valuables when a fire should destroy the floor. It can fall at 9 meters and still remains intact.

## RÉSISTANCE À L'EAU

Nous offrons des coffres homologués ETL pouvant résister pendant 24 heures dans 20 cm d'eau ainsi que des caissons totalement étanches pour garantir une protection des documents et autres objets de valeurs contre les risques d'inondations et d'extinction de feu suite à un incendie.



## WATER PROTECTION

We offer ETL Verified safes that can resist 24 hours in 20 cm of water and chests entirely waterproof to protect documents and other valuable items from flood and water damage after a fire.

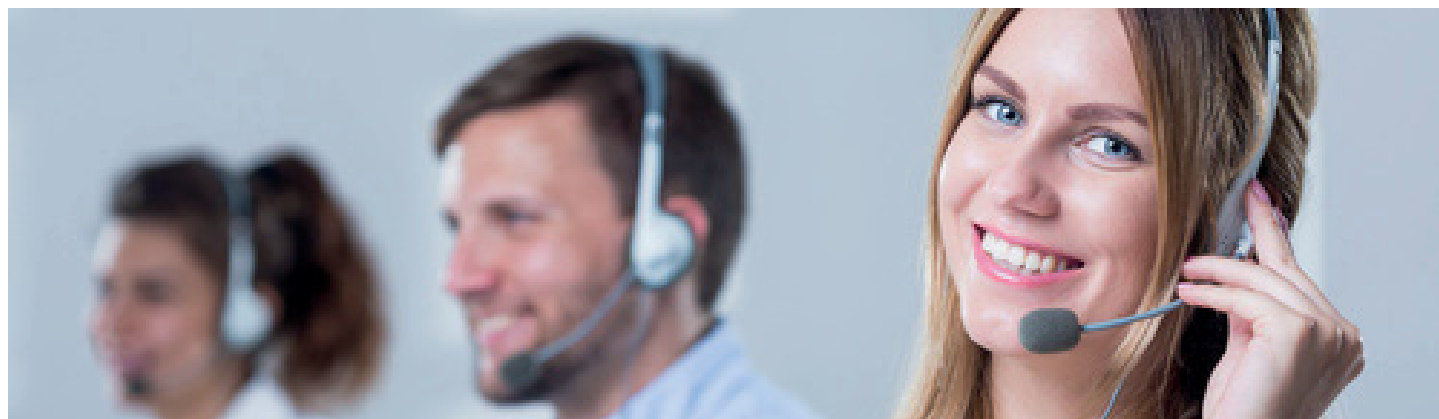

## ASSISTANCE

Vous avez perdu votre combinaison ?

Vous avez besoin d'une clé supplémentaire ?

Vous avez besoin d'aide pour utiliser votre produit ?

**Contactez la ligne d'assistance Master Lock du lundi au vendredi de 14h30 à minuit (GMT+1) :**

- Numéro gratuit en France\* : 0800-90-0766
- Numéro gratuit en Belgique\* : 0800-7-9429
- Numéro gratuit en Allemagne\* : 0800-182-8461
- Numéro gratuit au Royaume-Uni\* : 0808-234-2514
- Appel depuis un autre pays : 001-800-828-1438

\*Gratuit depuis une ligne fixe. Frais éventuels depuis un téléphone portable. Veuillez consulter votre opérateur mobile.



## GARANTIE REMPLACEMENT INCENDIE

**Suite à un incendie, Master Lock vous envoie gratuitement un nouveau coffre-fort.**

Valable pour tous les produits ignifugés de la gamme.

Procédure de remplacement :

1. Envoyer une photo de votre produit endommagé par le feu et une copie de la déclaration de sinistre de votre assurance
2. Master Lock vous fera parvenir gratuitement un nouveau produit



## LES GARANTIES MASTER LOCK

### GARANTIE À VIE LIMITÉE

Les coffres à clés Select Access et les armoires à clés haute sécurité sont garantis sans défauts mécaniques pendant toute la durée de vie du produit. En cas de défaut mécanique, nous procédons à un échange gratuit.

### GARANTIE LIMITÉE À 2 ANS

Tous les coffres forts et rangements sécurisés autres que les Select Access sont garantis deux ans à partir de la date d'achat. En cas de défaut mécanique pendant la période de garantie, Master Lock s'engage à réparer ou remplacer gratuitement la ou les pièces défectueuses du ou des produits, à sa discrétion.



## HELPLINE

You lost your code?

You need an extra key?

You need assistance to use the product?

**Call Master Lock Helpline**

**Monday through Friday, from 1:30PM to 11PM (GMT):**

- United Kingdom toll free number\*: 0808-234-2514
- Germany toll free number\*: 0800-182-8461
- France toll free number\*: 0800-90-0766
- Belgium toll free number\*: 0800-7-9429
- Call from other countries: 001-800-828-1438

\*Free of charge if called from a landline. Call from mobile phone may be charged, please refer to your mobile phone provider.

## AFTER-FIRE REPLACEMENT GUARANTEE

**Should your safe go through a fire, Master Lock will send a replacement safe free-of-charge.**

Valid for all fire resistant products.

Replacement process:

1. Provide photos of the damaged item with a copy of the insurance claim
2. Master Lock will dispatch a new item free-of-charge

## MASTER LOCK GUARANTEE

### LIMITED LIFETIME GUARANTEE

Select Access key boxes and high security key cabinets are guaranteed to be free from mechanical defects for the life of the product. If a mechanical defect occurs, we will replace it free of charge.

### 2 YEARS LIMITED WARRANTY

All safes and other storage security except from Select Access are warranted for two years from the date of purchase. If a mechanical defect occurs during the warranty period, Master Lock will repair or replace the defective part(s) of the product(s), at no charge.

# PRODUITS RÉSISTANTS AU FEU ET À L'EAU

## FIRE AND WATER RESISTANT PRODUCTS



Coffres ignifugés : 1 heure  
Fire resistant safe: 1 hour



LFW082FTC



LFW123FTC



LFW205FYC



LFW205TWC

Coffres ignifugés : 2 heures  
Fire resistant safe: 2 hours



LTW123GTC



LTW205GYC

Caissons  
Chests



LCHW20101



LCFW30100



LFHW40102

**Idéal pour les bureaux et les commerces**

**Ideal for offices and stores**



Pênes en acier de 2,5 cm  
2.5cm steel bolts

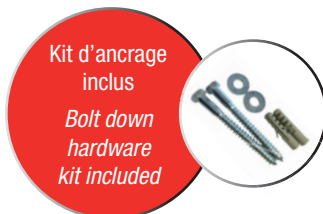

Kit d'ancrage inclus  
Bolt down hardware kit included



Clavier tactile rétro-éclairé  
(LFW205TWC seulement)

Backlit touch keypad  
(LFW205TWC only)

Alarme puissante se déclenche en cas de tentatives de déplacement ou forçage du coffre  
(LFW205TWC uniquement)

Loud audible alarm alerts when there is an attempt to move or force open the safe  
(LFW205TWC only)

[ LFW205TWC ]

Tiroirs et étagères repositionnables  
Repositionable shelves & drawers

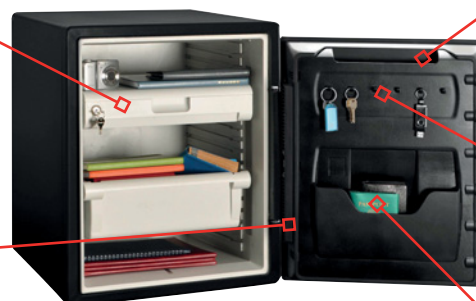

Éclairage intérieur  
Interior light

Crochets de suspension  
Hanging hooks

Charnière résistant à l'arrachement  
Pry resistant hinge bar

Espaces de rangement  
Storage spaces

[ LFW205FYC ]



## COFFRE-FORT À COMBINAISON DIGITALE

### Construction

Construction en acier avec protection brevetée résistant au feu et à l'eau

### Système de verrouillage

Combinaison électronique programmable avec clavier rétro-éclairé : 2 codes programmables + 1 code usine (non modifiable)

### Protection contre l'incendie

Coffre-fort ignifugé homologué UL/ETL pour 60 min de résistance au feu à une température de 927°C

### Protection contre les inondations

Homologué ETL à l'immersion dans 20 cm d'eau pendant 24 heures (sauf LFW082FTC : 12 cm)

## SECURITY SAFE WITH DIGITAL COMBINATION

### Construction

Steel construction with proprietary fire and water protection

### Locking System

Programmable digital combination with backlit keypad for easy use even in dark places: 2 resettable combinations + 1 Master combination (non programmable)

### Protection against fire

UL/ETL verified 60 min fire protection at 927°C

### Protection against flood

ETL Verified water protection up to 20cm for 24 hours (except for LFW082FTC: 12cm)

Référence Product No.	Format Size	Capacité Capacity	Poids Weight	Pênes Bolts	Épaisseur de corps Body Thickness	Épaisseur de porte Door Thickness	Organisation Organisation	Dimensions extérieures (L x H x P) Exterior Dimensions (L x H x D)	Dimensions intérieures (L x H x P) Interior Dimensions (L x H x D)
LFW082FTC	L	22,79L	35,7kg	4	40,6mm	91,4mm	5 crochets - 1 étagère de rangement 5 hooks - 1 shelf	34,8cm x 41,5cm x 49,1cm	24,4cm x 31,9cm x 29,2cm
LFW123FTC	XL	33,6L	38,9kg	6	40,6mm	91,4mm	5 crochets - 1 étagère de rangement 5 hooks - 1 shelf	45,3cm x 41,5cm x 49,1cm	34,9cm x 31,9cm x 30,2cm
LFW205FYC	XXL	56,5L	56,6kg	3	40,6mm	91,4mm	6 crochets - 1 espace sécurisé à clés 1 tiroir de rangement 6 hooks - 1 locked space - 1 drawer	60,5cm x 47,2cm x 49,0cm	49,8cm x 37,6cm x 30,2cm
LFW205TWC	XXL	56,5L	56,6kg	4	40,6mm	91,4mm	6 crochets - 1 espace sécurisé à clés 1 tiroir de rangement 6 hooks - 1 locked space - 1 drawer	60,5cm x 47,2cm x 49,0cm	49,8cm x 37,6cm x 30,2cm



**Idéal pour les bureaux et les commerces**

**Ideal for offices and stores**



Pênes en acier de 2,5 cm  
2.5cm steel bolts

Kit d'ancrage  
inclus  
Bolt down  
hardware  
kit included



Clavier rétro-éclairé  
Backlit keypad

Verrouillage additionnel  
par clé  
Additional locking  
with key

Charnière résistante à  
l'arrachement  
Pry resistant hinge bar

[ LTW123GTC ]

Espaces sécurisés  
à clés  
Locked spaces

Tiroirs et étagères  
repositionnables  
Repositionable  
shelves & drawers



Éclairage intérieur  
Interior light

Crochets de  
suspension  
Hanging hooks

Barre anti-levier  
Anti-pry bar

[ LTW205GYC ]

Espaces de rangement  
Storage spaces



## COFFRE-FORT DOUBLE SÉCURITÉ À COMBINAISON ET À CLÉ

### Construction

Construction en acier avec protection brevetée résistant au feu et à l'eau

### Système de verrouillage

Double verrouillage : combinaison digitale programmable avec clavier numérique rétroéclairé et clé

### Protection contre l'incendie

Coffre ignifugé homologué UL/ETL pour 120 min de résistance au feu à une température de 1010°C

### Protection contre les inondations

Homologué ETL à l'immersion dans 20 cm d'eau pendant 24 heures

## DUAL LOCKING SECURITY SAFE COMBINATION AND KEY

### Construction

Steel construction with proprietary fire and water protection

### Locking System

Dual digital lock with backlit keypad and tubular key lock

### Protection against fire

UL/ETL verified 120 min fire protection at 1010°C

### Protection against flood

ETL Verified water protection up to 20cm for 24 hours

Référence Product No.	Format Size	Capacité Capacity	Poids Weight	Pênes Bolts	Épaisseur de corps Body Thickness	Épaisseur de porte Door Thickness	Organisation Organisation	Dimensions extérieures (L x H x P) Exterior Dimensions (L x H x D)	Dimensions intérieures (L x H x P) Interior Dimensions (L x H x D)
LTW123GTC	XL	33,6L	58,2kg	4	40,6mm	91,4mm	5 crochets - 1 étagère de rangement 5 hooks - 1 shelf	45,3cm x 41,5cm x 49,1cm	34,9cm x 31,9cm x 30,2cm
LTW205GYC	XXL	56,5L	79,3kg	6	40,6mm	91,4mm	6 crochets - 1 espace sécurisé à clés - 1 tiroir de rangement 6 hooks - 1 locked space - 1 drawer	60,3cm x 47,2cm x 49,1cm	49,8cm x 37,6cm x 30,2cm

# CAISSONS IGNIFUGÉS ET ÉTANCHES FIRE RESISTANT & WATERPROOF CHESTS

**Idéal pour les bureaux**  
**Peut être stocké dans une armoire**  
**Ideal for offices**  
**Can be stored in cabinet**



Peut être fixé\*\*  
(kit de fixation non inclus)  
Can be bolted down\*\*  
(mounting hardware not included)



[ L0100\* ]

\* Disponible en milieu d'année 2016  
\* Available mid-year 2016



[ LCHW20101 ]



[ LFHW40102 ]



[ LCFW30100 ]



\*\* Étanchéité non garantie en cas de fixation  
\*\* Waterproof feature is not guaranteed if bolted down

## CAISSON DE SÉCURITÉ IGNIFUGÉ ET ÉTANCHE

### Construction

Construction brevetée résistant au feu et à l'eau  
Joint d'étanchéité mousse, à cellule fermée

### Système de verrouillage

Serrure à clé – 2 clés incluses

### Protection contre l'incendie

Coffre ignifugé homologué UL/ETL pour 30 min de résistance au feu à une température de 843°C (sauf LCFW30100 : 60 min de résistance au feu à une température de 927°C)

### Protection contre les inondations

Homologué ETL à l'immersion dans l'eau jusqu'à 72 heures

## FIRE AND WATER RESISTANT CHESTS

### Construction

Proprietary fire and water resistant construction  
Impermeability seal

### Locking System



Key lock – includes 2 keys

### Protection against fire

UL/ETL verified 30 min fire protection at 843°C (except for LCFW30100: 60 min fire protection at 927°C)

### Protection against flood

ETL Verified for water submersion up to 72 hours

Référence Product No.	Format Size	Capacité Capacity	Poids Weight	Dimensions extérieures (L x H x P) Exterior Dimensions (L x H x D)	Dimensions intérieures (L x H x P) Interior Dimensions (L x H x D)
L0100	S	4,89L	7,7kg	15,6cm x 36,2cm x 33cm	8,9cm x 30,5cm x 18,8cm
 LCHW20101	M	7,5L	9,3kg	16,8cm x 39,1cm x 36,3cm	11,2cm x 32,5cm x 21,6cm
 LCFW30100	L	10,2L	14,1kg	19,3cm x 41,9cm x 37,5cm	13,6cm x 32,1cm x 23,2cm
 LFHW40102	L	18,5L	18,6kg	35,9cm x 42,1cm x 35,1cm	29,5cm x 30,5cm x 20,6cm

 Convient pour des documents au format A4  
Fits A4 document

# PRODUITS DE SÉCURITÉ SECURITY PRODUCTS



## Coffres forts de sécurité Security safes



Série T - *T-Series*



Série X - *X-Series*



Série H - *H-Series*

## Coffres de dépôts Deposit safes



Série DH - *DH-Series*



Série UC - *UC-Series*



Série CB - *CB-Series*

## Rangements sécurisés pour les clés Key storage and Security



Série 7100 - *7100-Series*



Série 5400 - *5400-Series*



Série KB - *KB-Series*

# COFFRES FORTS HAUTE SÉCURITÉ HIGH SECURITY SAFES

**Idéal pour les bureaux,  
boutiques et arrière-boutiques**  
*Ideal for offices,  
shops and back shops*



Pênes en acier de 2,5 cm  
2.5cm steel bolts

Acier de 6 mm  
d'épaisseur  
6mm thick steel



Combinaison électronique  
avec plaque en acier trempé  
derrière le clavier pour  
empêcher les attaques au  
perçage

*Digital combination with  
hardened steel plated behind  
the keypad to prevent drill  
attack*

**[ T8-331ML ]**

Revêtement intérieur  
tapissé  
Carpeted floor

Etagères repositionnables  
Repositionable shelves

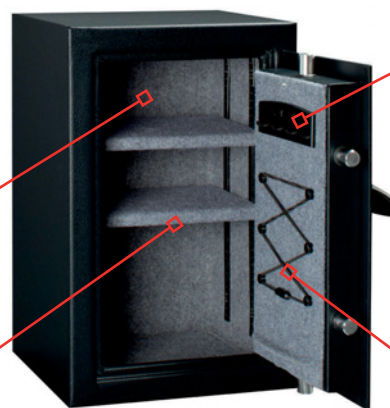

Crochets de suspension  
Hanging hooks

Elastique de rangement  
Storage with elastic

**[ T6-331ML ]**



Kit d'ancrage  
inclus  
Bolt down  
hardware  
kit included



## COFFRE-FORT HAUTE SÉCURITÉ AVEC DOUBLE VERROUILLAGE

### Construction

Construction en acier massif  
Revêtement intérieur tapissé protège les biens contre les éraflures

### Système de verrouillage

Combinaison électronique programmable avec clé de secours (2 clés  
incluses)

## DUAL LOCKING HIGH SECURITY SAFE

### Construction

Solid steel construction  
Carpeted interior prevents scratching to electronics and other  
valuables

### Locking System

Programmable digital combination with override key (includes 2 keys)

Référence <i>Product No.</i>	Format <i>Size</i>	Capacité <i>Capacity</i>	Poids <i>Weight</i>	Pênes <i>Bolts</i>	Épaisseur de corps <i>Body Thickness</i>	Épaisseur de porte <i>Door Thickness</i>	Organisation <i>Organisation</i>	Dimensions extérieures (L x H x P) <i>Exterior Dimensions (L x H x D)</i>	Dimensions intérieures (L x H x P) <i>Interior Dimensions (L x H x D)</i>
T6-331ML	L	61,7L	47kg	4	3mm	6mm	4 crochets - 2 étagères - 1 élastique <i>4 hooks - 2 shelves - 1 elastic</i>	61cm x 39cm x 41cm	58,2cm x 36,3cm x 29,2cm
T8-331ML	XL	119,9L	88,5kg	3	3mm	6mm	4 crochets - 2 étagères - 1 élastique <i>4 hooks - 2 shelves - 1 elastic</i>	70cm x 55cm x 50,2cm	65,5cm x 52cm x 35,2cm
T0-331ML	XXL	169,7L	99,8kg	3	3mm	6mm	4 crochets - 3 étagères - 1 élastique <i>4 hooks - 3 shelves - 1 elastic</i>	95cm x 55,1cm x 50,2cm	90,9cm x 52cm x 35,9cm



# COFFRES FORTS STANDARDS STANDARD SAFES

**Idéal pour sécuriser les objets de petite taille**  
**Ideal to protect small items**



Serrure à clé  
Key lock

[ X031ML ]

Kit d'ancrage inclus  
Bolt down hardware kit included



Revêtement intérieur tapissé  
Carpeted floor

[ X075ML ]



Pênes en acier  
Steel bolts

1 étagère (X125ML uniquement)  
Combinaison électronique programmable  
Programmable digital combination  
1 shelf (X125ML only)



[ X125ML ]



## COFFRE-FORT STANDARD À COMBINAISON ET À CLÉ

### Construction

Construction en acier massif  
Revêtement intérieur tapissé protège les biens contre les éraflures

### Système de verrouillage

X031ML : Serrure à clé à 6 leviers (2 clés incluses)  
X041ML, X055ML, X075ML et X125ML : Combinaison électronique programmable avec clé de secours (2 clés incluses)

## STANDARD SAFE WITH COMBINATION AND WITH KEY

### Construction

Solid steel construction  
Carpeted interior prevents scratching to electronics and other valuables

### Locking System

X031ML: 6 lever key lock (includes 2 keys)  
X041ML, X055ML, X075ML and X125ML: Resettable digital combination with override key (includes 2 keys)

Référence Product No.	Format Size	Capacité Capacity	Poids Weight	Pênes Bolts	Épaisseur de corps Body Thickness	Épaisseur de porte Door Thickness	Dimensions extérieures (L x H x P) Exterior Dimensions (L x H x D)	Dimensions intérieures (L x H x P) Interior Dimensions (L x H x D)
X031ML	S	9,9L	4,4kg	2	1,2mm	3mm	16,7cm x 29,0cm x 26,4cm	16,3cm x 28,6cm x 21,3cm
X041ML	M	11,6L	5,3kg	2	1,2mm	3mm	19,4 x 29 x 26,4cm	19 x 28,6 x 21,3cm
X055ML	M	16,4L	6,4kg	2	1,2mm	3mm	22cm x 35cm x 27cm	21,6cm x 34,6cm x 22,0cm
X075ML	L	22L	7,8kg	2	1,2mm	3mm	18cm x 43cm x 37cm	17,6cm x 42,6cm x 29,4cm
X125ML	L	33,3L	12,2kg	2	2mm	2mm	27cm x 43cm x 37cm	26,6cm x 42,6cm x 29,4cm



Convient pour les ordinateurs portables de taille standard  
Fits standard sized laptops

# COFFRES FORTS POUR HÔTELS HÔTEL SAFES



**Idéal pour les hôtels, bureaux ou commerces**  
*Ideal for hotels, offices or small businesses*

## Accès par carte / Card access lock



## Clavier numérique / Digital keypad



**OU**  
**OR**

Choisissez entre la carte magnétique et le clavier numérique pour un accès flexible à vos objets de valeur

*Choose between card swipe entry and a digital keypad for flexible access to your valuables*



**Kit d'ancrage inclus**  
*Bolt down hardware kit included*



Pênes en acier motorisés  
*Motorised steel bolts*

Revêtement intérieur tapissé  
*Carpeted floor*



**[ H060ES ]**

Éclairage intérieur (HL100ES uniquement)  
*Interior light (HL100ES only)*

Charnières dissimulées pour une protection supérieure contre les agressions  
*Concealed hinge for more protection against attacks and prying attempts*

## COFFRE-FORT À CARTE

### Construction

Construction en acier massif  
Revêtement intérieur tapissé protège les biens contre les éraflures

### Système de verrouillage

Combinaison électronique programmable ou lecteur de carte  
Avec clé de secours (2 clés incluses)

## CARD SWIPE SAFE

### Construction

Solid steel construction  
Carpeted interior prevents scratching to electronics and other valuables

### Locking System

Digital Combination or card swipe entry  
With override key (includes 2 keys)

Référence <i>Product No.</i>	Format <i>Size</i>	Capacité <i>Capacity</i>	Poids <i>Weight</i>	Pênes <i>Bolts</i>	Épaisseur de corps <i>Body Thickness</i>	Épaisseur de porte <i>Door Thickness</i>	Dimensions extérieures (L x H x P) <i>Exterior Dimensions</i> (L x H x D)	Dimensions intérieures (L x H x P) <i>Interior Dimensions</i> (L x H x D)
H060ES	M	11,6L	9,1kg	2	2mm	4mm	17,8cm x 38,1cm x 27,9cm	16,5cm x 37,6cm x 18,5cm
 HL100ES	L	31L	13,9kg	2	2mm	4mm	22,9cm x 45,7cm x 40,6cm	21,7cm x 45,3cm x 31,5cm



Convient pour les ordinateurs portables de taille standard  
*Fits standard sized laptops*

# COFFRES DE DÉPÔTS DEPOSIT SAFES



**Idéal pour les restaurants et les entreprises avec petite trésorerie**  
**Ideal for restaurants and small cash businesses**



Trémie antivol pour une meilleure protection contre les vols  
**Anti-Fish hopper prevents deposits from being stolen during storage**



Combinaison électronique programmable avec plaque en acier trempé derrière le clavier pour empêcher les attaques au perçage  
**Programmable digital combination with hardened steel plated behind the keypad to prevent drill attack**

Pênes en acier  
**Steel bolts**

[ DH-074E ]



Kit d'ancrage inclus  
**Bolt down hardware kit included**



Le modèle extra-large inclut une étagère  
**Extra-large model includes one shelf**



Mécanisme de verrouillage automatique  
**Auto lock mechanism**

[ DH-134E ]

## COFFRE DE DÉPÔTS GRAND FORMAT

### Construction

Construction en acier massif

### Système de verrouillage

Combinaison numérique programmable avec mode temporisation (mode utilisé pour définir les périodes durant lesquelles le coffre peut être ouvert)

Mécanisme de verrouillage automatique :

la porte se verrouille automatiquement lorsqu'elle est fermée

## LARGE DEPOSIT SAFE

### Construction

Solid steel construction

### Locking System

Programmable digital combination with time delay (used to set times when the safe can be opened)

Auto lock mechanism: the door locks automatically when closed

Référence <i>Product No.</i>	Format <i>Size</i>	Capacité <i>Capacity</i>	Poids <i>Weight</i>	Pênes <i>Bolts</i>	Épaisseur de corps <i>Body Thickness</i>	Épaisseur de porte <i>Door Thickness</i>	Organisation <i>Organisation</i>	Dimensions extérieures (L x H x P) <i>Exterior Dimensions (L x H x D)</i>	Dimensions intérieures (L x H x P) <i>Interior Dimensions (L x H x D)</i>
DH-074E	L	26,6L	43,1kg	3	3mm	12mm	-	50,8cm x 35,6cm x 39,6cm	26,7cm x 34,8cm x 28,7cm
DH-109E	XL	36,8L	49kg	3	3mm	12mm	-	61cm x 35,6cm x 39,6cm	36,8cm x 34,8cm x 28,7cm
DH-134E	XXL	44,4L	54,9kg	5	3mm	12mm	1 étagère <i>1 shelf</i>	68,6cm x 35,6cm x 39,6cm	44,5cm x 34,8cm x 28,7cm

# COFFRES DE DÉPÔTS DEPOSIT SAFES

**Idéal pour les magasins indépendants, hôtels, restaurants et les entreprises avec petite trésorerie**  
**Ideal for convenience stores, restaurants, hotels and small cash businesses**



Double verrouillage à clés nécessite l'usage simultané des 2 clés pour déverrouiller le coffre

Dual key lock requires both keys to unlock unit for added security

Kit d'ancrage inclus  
Bolt down hardware kit included



Trémie antivols pour une meilleure protection contre les vols

Anti-Fish hopper prevents deposits from being stolen during storage



Charnière à piano sur la partie basse pour plus de résistance

Bottom side piano hinge for added security

[ UC-039K ]

## COFFRE DE DÉPÔTS FORMAT COMPTOIR

### Construction

Construction en acier massif

### Système de verrouillage

Double verrouillage à clé haute sécurité

## UNDER COUNTER SAFES

### Construction

Solid steel construction

### Locking System

Dual key lock



Référence Product No.	Format Size	Capacité Capacity	Poids Weight	Épaisseur de corps Body Thickness	Épaisseur de porte Door Thickness	Dimensions extérieures (L x H x P) Exterior Dimensions (L x H x D)	Dimensions intérieures (L x H x P) Interior Dimensions (L x H x D)
UC-025K	S	7L	9,1kg	3mm	12mm	21,6cm x 15,2cm x 31,2cm	16,5cm x 14,7cm x 26,7cm
UC-039K	M	11L	13,1kg	3mm	12mm	30,5cm x 20,3cm x 26,2cm	25,4cm x 19,7cm x 21,6cm



## COFFRE À MONNAIE

### Construction

Construction en acier massif

### Système de verrouillage

Serrure à clé (2 clés incluses)

## CASH BOX

### Construction

Solid steel construction

### Locking System

Key lock (includes 2 keys)

Poignée de transport  
Carrying handle



[ CB-10ML ]



Plateau de rangement amovible pour les pièces  
Removable tray for coins

[ CB-12ML ]

Référence Product No.	Format Size	Capacité Capacity	Poids Weight	Organisation Organisation	Dimensions extérieures (L x H x P) Exterior Dimensions (L x H x D)	Dimensions intérieures (L x H x P) Interior Dimensions (L x H x D)
CB-10ML	S	3,3L	1,3kg	Plateau à 6 compartiments Tray with 6 compartments	8,3cm x 25cm x 18,8cm	7,6cm x 24,6cm x 17,8cm
CB-12ML	M	5,9L	2,1kg	Plateau à 8 compartiments Tray with 8 compartments	9,3cm x 30cm x 23,5cm	8,7cm x 29,7cm x 22,9cm

# ARMOIRES À CLÉS KEY CABINETS

**Idéal pour les bureaux, la gestion locative et les compagnies d'utilitaires et d'automobiles**  
**Ideal for offices, rental management, truck and car rental companies**

Crochets porte-clés fournis  
Key holders included



[ 7117D ]



Tableau de correspondances et éléments de fixation fournis

Cross reference chart and installation hardware included

Charnières sur toute la longueur de la porte  
Full length hinged door

[ 7122D ]

## ARMOIRE À CLÉS HAUTE SÉCURITÉ

### Construction

Construction en acier haute résistance

### Système de verrouillage

Serrure à clé (2 clés incluses)

Cylindre à disque interchangeable offrant une meilleure résistance au crochétage

Système de retenue de la clé garantit que celle-ci ne peut pas être retirée tant que l'armoire n'est pas verrouillée

## HIGH SECURITY KEY CABINET

### Construction

Heavy duty steel construction

### Locking System

Key lock (includes 2 keys)

Rekeyable wafer cylinder with improved pick resistance

Key retaining feature ensures key cannot be removed until cabinet is locked

Référence Product No.	Capacité de rangement de clés Key storage capacity	Dimensions extérieures (L x H x P) Exterior Dimensions (L x H x D)	Dimensions intérieures (L x H x P) Interior Dimensions (L x H x D)
7122D	30	30cm x 20cm x 6,4cm	7,6cm x 24,6cm x 17,8cm
7123D	48	19cm x 73cm x 4,8cm	8,7cm x 29,7cm x 22,9cm
7125D	60	31cm x 27cm x 7,6cm	8,7cm x 29,7cm x 22,9cm
7126D	120	43cm x 33cm x 8,3cm	8,7cm x 29,7cm x 22,9cm

Référence Product No.	Capacité de rangement de clés Key storage capacity	Dimensions extérieures (L x H x P) Exterior Dimensions (L x H x D)	Dimensions intérieures (L x H x P) Interior Dimensions (L x H x D)
7127D	240	51cm x 42cm x 13cm	8,7cm x 29,7cm x 22,9cm
7128D	330	51cm x 42cm x 13cm	8,7cm x 29,7cm x 22,9cm
7129	500	64cm x 46cm x 14cm	8,7cm x 29,7cm x 22,9cm
7130	730	64cm x 46cm x 18cm	8,7cm x 29,7cm x 22,9cm

## ARMOIRE À CLÉS SÉCURITÉ GÉNÉRALE

### Construction

Construction en acier massif

### Système de verrouillage

Serrure à clé (2 clés incluses)

25 porte-clés  
Étiquettes  
incluses

25 key tags  
(5 different  
colours)  
Labels included



[ KB-25ML ]



50 porte-clés  
Étiquettes  
incluses

50 key tags  
(5 different  
colours)  
Labels included

[ KB-50ML ]

## STANDARD SECURITY KEY CABINET

### Construction

Solid steel construction

### Locking System

Key lock (includes 2 keys)

Référence Product No.	Description Description	Capacité de rangement de clés Key storage capacity	Dimensions extérieures (L x H x P) Exterior Dimensions (L x H x D)
KB-25ML	S	25	25cm x 18,8cm x 8,5cm
KB-50ML	M	50	30cm x 23,9cm x 9,8cm



# COFFRES À CLÉS ET COFFRE NOMADE KEY BOXES AND PORTABLE SAFE

**Idéal pour les sociétés de services d'aide à la personne,  
les entreprises de vidéosurveillance et gestionnaires immobiliers**  
*Ideal for personal support services companies,  
CCTV companies and property managers*

Peuvent recevoir jusqu'à 5 clés  
Can hold up to 5 keys

## MODÈLES MURAUX / WALL-MOUNTED MODELS



[ 5401 ]

[ 5403 ]

[ 5412 ]

Modèle XXL  
XXL model

Clavier à 12 touches  
12-digit push buttons



[ 5415 ]

Modèle exclusif et breveté  
Exclusive and patented model

MODÈLE DÉPOSÉ ✓

REGISTERED DESIGN ✓

## MODÈLES PORTATIFS / PORTABLE MODELS



[ 5414 ]

[ 5400 ]

## COFFRE À CLÉS

### Construction

Construction en métal haute résistance

### Système de verrouillage

Verrouillage par combinaison personnalisable à 4 chiffres (sauf 5412EURD)

## KEY BOX

### Construction

Durable metal construction

### Locking System

Set-your-own 4-digit combination (except for 5412EURD)

Référence	Capacité de rangement de clés	Dimensions extérieures (L x H x P)
Product No.	Key storage capacity	Exterior Dimensions (L x H x D)
5400EURD	5	9cm x 10,1cm x 4cm
5401EURD	5	8,3cm x 11,8cm x 3,4cm
5403EURD	5	10,5cm x 14,6cm x 5,1cm

Référence	Capacité de rangement de clés	Dimensions extérieures (L x H x P)
Product No.	Key storage capacity	Exterior Dimensions (L x H x D)
5412EURD	5	9,5cm x 13,1cm x 6cm
5414EURD	5	10,5cm x 13,5cm x 4,6cm
5415EURD	5	10,5cm x 13,5cm x 4,6cm



**Idéal pour sécuriser ses biens en déplacement**  
*Ideal to secure valuables on the go*

Peut contenir téléphones portables, portefeuilles, clés, GPS...  
Can fit cell phones, wallets, keys, iPods, GPS units...

## COFFRE NOMADE

### Construction

Construction en acier

### Système de verrouillage

Verrouillage par combinaison personnalisable à 3 chiffres

## PORTABLE SAFE

### Construction

Steel construction

### Locking System

Set-your-own 3-digit combination

Câble en acier permet d'attacher à un point fixe pour plus de sécurité

Steel cable allows to attach to an affixed object for added security



Revêtement intérieur anti rayures  
Soft interior prevents scratching

Combinaison programmable à 3 chiffres

3-digit programmable combination

[ PO05CML\* ]

\*Disponible au 2<sup>ème</sup> trimestre 2016  
Available for 2<sup>nd</sup> quarter 2016

Référence	Capacité	Poids	Dimensions extérieures	Dimensions intérieures
Product N°	Capacity	Weight	Exterior Dimensions	Interior Dimensions
PO05CML	1,4 L	0,9 kg	6,6cm x 15cm x 20,3cm	6,1cm x 13,5cm x 16,8cm



Accueil Notre profil Nous contacter

**Master Lock** POUR LES PARTICULIERS POUR LES PROFESSIONNELS ASSISTANCE ET SERVICE APRÈS-VENTE

## RANGEMENTS SÉCURISÉS

Protégez vos biens contre le vol, le feu et l'eau

[Voir tous les produits](#)



**POUR LES PARTICULIERS**



**POUR LES PROFESSIONNELS**



**ASSISTANCE & SAV**

[fr.masterlock.eu/safes](https://fr.masterlock.eu/safes)

- Accédez rapidement et facilement aux informations produit
- Téléchargez nos manuels d'utilisation
- Contactez nos équipes





Home About Us Contact Us

**Master Lock** RESIDENTIAL PRODUCTS COMMERCIAL PRODUCTS SERVICE & SUPPORT

## SECURED STORAGE AND SAFES

Protect your belongings against theft, fire and water

[View All Products](#)



**RESIDENTIAL PRODUCTS**



**COMMERCIAL PRODUCTS**



**SERVICE & SUPPORT**

[www.masterlock.eu/safes](https://www.masterlock.eu/safes)

- Access product information quickly and easily
- Download our technical manuals
- Contact our customer support team

[securityeu@mlock.com](mailto:securityeu@mlock.com)

**MASTER LOCK EUROPE S.A.S**

131, avenue Charles de Gaulle - 92200 Neuilly sur Seine - France

Tel : +33.1.41.43.72.00 - Fax : +33.1.41.43.72.04

©2016 | Master Lock Europe S.A.S | All rights reserved.





## **SOLUTIONS DE CONSIGNATION** **LOCKOUT OPLOSSINGEN**



**Cadenas. Accessoires. Services.**  
**Hangsloten. Apparaten. Diensten.**

# MASTER LOCK : 100 ANS D'EXPERTISE DANS LA SÉCURITÉ

## MASTER LOCK : 100 JAAR VEILIGHEIDSEXPERTISE

Créé en 1921 aux Etats-Unis, Master Lock est le plus grand fabricant de cadenas au monde ainsi que le leader en solutions de consignation. Ce savoir-faire unique dans le domaine de la sécurité et de la consignation nous garantit l'assurance d'offrir les produits et services les plus innovants et les plus sûrs du marché.

### MASTER LOCK SAFETY SOLUTIONS

La sécurité au travail est une préoccupation primordiale pour tous les professionnels. Chaque année, des milliers d'accidents surviennent lors de travaux de réparation ou de maintenance de machines ou d'équipements industriels. La plupart d'entre eux sont dus à des sources d'énergie non neutralisées.

Pour prévenir ce type de risques, Master Lock a créé **Master Lock® Safety Solutions™** : une gamme de cadenas, accessoires et services spécialement développée pour vous aider à définir et mettre en place le meilleur programme de consignation possible au sein de votre structure pour être conforme et même surpasser les normes en vigueur.



Operé en 1921, Master Lock est le plus grand fabricant de cadenas au monde ainsi que le leader en solutions de consignation. Ce savoir-faire unique dans le domaine de la sécurité et de la consignation nous garantit l'assurance d'offrir les produits et services les plus innovants et les plus sûrs du marché.

### MASTER LOCK VEILIGHEIDSOPLLOSSINGEN

Veiligheid op het werk is één essentieel aandachtspunt voor alle professionals. Elk jaar gebeuren er duizende arbeidsongevallen tijdens het uitvoeren van reparatie- of onderhoudswerken aan industriële apparatuur. De meeste van die ongevallen zijn toe te schrijven aan niet-uitgeschakelde energiebronnen

Om dergelijke ongevallen te vermijden heeft Master Lock

**Master Lock® Safety Solutions™** ontworpen: één volledige reeks hangsloten, bijbehoren en diensten om u te helpen het best mogelijke lockout/tagout programma voor uw onderneming succesvol te ontwikkelen en te integreren. Het doel is dat uw onderneming de lokale standaard LOTO-normen bereikt of overtreft.

## LES GARANTIES MASTER LOCK

### GARANTIE À VIE LIMITÉE

Les cadenas Master Lock sont garantis sans défauts mécaniques pendant toute la durée de vie du produit.

En cas de défaut mécanique, nous procédons à un échange gratuit.

### GARANTIE LIMITÉE À 2 ANS

Les cadenas électroniques, les produits sans système de verrouillage, les produits qui ne sont pas de la marque Master Lock sont dotés d'une garantie limitée à 2 ans.



## MASTER LOCK-GARANTIE

### BEPERKTE LEVENSLANGE GARANTIE

Mechanische hangsloten van Master Lock zijn gedekt tegen mechanische defecten gedurende de hele levensduur van het product.

Mocht één mechanisch defect optreden, dan zullen wij dit kosteloos repareren.

### 2 JAAR BEPERKTE GARANTIE

Elektronische hangsloten, producten zonder slot en producten die niet van het merk Master Lock zijn, hebben 2 jaar garantie.

# NOTRE ENGAGEMENT POUR L'ENVIRONNEMENT ONS ENGAGEMENT VOOR HET MILIEU

## PROTÉGER LES INDIVIDUS ET LA PLANÈTE

Réduire, réutiliser et recycler... chez Master Lock, nous sommes fiers d'appliquer ces trois principes

Master Lock s'engage à respecter l'environnement, les fabricants et les utilisateurs de nos produits de sécurité, ainsi que les communautés où ils ont été conçus et utilisés.

### ■ Réduire :

Le corps de nos cadenas Master Lock Safety Zenex™ sont moulés à l'aide d'un système de moulage par injection à canaux chauds, qui ne produit quasiment aucun déchet.

### ■ Réutiliser :

Une conception précise, des matériaux durables et un entretien des cadenas conforme aux recommandations garantissent à tous les cadenas de consignment Master Lock une longue durée d'utilisation.

### ■ Recycler :

Les cadenas de consignment Master Lock sont conçus à l'aide d'un pourcentage élevé de métaux recyclés. Nos chaînes en acier, nos clés et cylindres en laiton, ainsi que les corps de nos cadenas en aluminium sont tous fabriqués à partir de matériaux recyclés.

Un certain nombre de produits Master Lock contenant des matériaux recyclés a été **approuvé par UL Environment**.

UL Environment fait progresser le développement durable au niveau mondial en encourageant la croissance et le développement de produits, services et organisations écologiques.

Nos cadenas de consignment Master Lock sont graissés à l'aide de lubrifiants approuvés par la FDA et conviennent à une utilisation en industrie agroalimentaire.

En outre, Master Lock fabrique la majorité des composants de ses cadenas de consignment dans nos installations d'Amérique du Nord, certifiées ISO 9001.

## DE MENSEN EN DE PLANEET BESCHERMEN

Reduceren, hergebruiken en recyclen.  
Master Lock is er trots op zich te houden aan deze punten

Master Lock streeft naar respect voor het milieu, de fabricanten en de gebruikers van onze beveiligingsproducten, alsmede de gemeenschappen waarvoor zij zijn ontworpen en worden gebruikt.

### ■ Verminderen:

Het huis van onze Master Lock Safety Zenex™ hangsloten worden gevormd met behulp van een hete runner spuitgieten systeem, die produceert vrijwel geen afval.

### ■ Hergebruik:

Een nauwkeurige ontwerp, duurzame materialen en onderhoud van sloten overeenkomstig de aanbevelingen zorgen ervoor dat de veiligheid hangsloten van Master Lock een lange levensduur hebben.

### ■ Recycle:

De Master Lock hangsloten zijn ontworpen met behulp van een hoog percentage van gerecycleerde metalen. Onze stalen kanalen, onze toetsen en cilinders in messing, en in het lichaam van onze aluminium hangsloten zijn gemaakt van gerecyclede materialen.









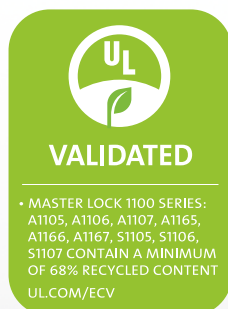



Verschillende Master Lock producten zijn vanwege hun recyclebaarheid door **UL Environment gevalideerd**.

UL Environment werkt aan de verbetering van de mondiale duurzaamheid door de ondersteuning van de groei en de ontwikkeling van eco-vriendelijke producten, diensten en organisaties.

Onze master lock veiligheid hangsloten gebruiken FDA-compatible smeermiddel, zodat deze zonder enige zorgen in de voedingsindustrie gebruikt kunnen worden.

Bovendien, produceert Master Lock de meeste van de componenten voor de veiligheidshangsloten in onze eigen faciliteiten in Noord-Amerika, dit conform de ISO 9001 certificering.



	<b>L'importance d'un programme de consignation</b> <b>Het belang van één lockout programma</b> ..... 3
	<b>Les étapes de la consignation / Kennzeichnung</b> <b>Belangrijke stappen naar lockout/tagout</b> ..... 4
	<b>Normes en vigueur</b> <b>Geldende normen</b> ..... 5
	<b>Master Lock Safety Solutions™</b> <b>Master Lock Safety Solutions™</b> ..... 7
	<b>Sites Internet</b> <b>Websites</b> ..... 9
	<b>Cadenas de consignation</b> <b>Lockout hangsloten</b> ..... 10
	<b>Comment choisir son cadenas ?</b> <b>Hoe uw hangslot te kiezen?</b> ..... 11
	<b>Consignation électrique</b> <b>Elektrische vergrendeling</b> ..... 20
	<b>Consignation mécanique</b> <b>Mechanische vergrendeling</b> ..... 26
	<b>Consignation de groupe</b> <b>Groepsvergrendeling</b> ..... 32
	<b>Crochets de consignation</b> <b>Lockout veiligheidsgrendels</b> ..... 36
	<b>Étiquettes et signalisation</b> <b>Labels &amp; borden</b> ..... 40
	<b>Kits de consignation</b> <b>Vergrendelingskits</b> ..... 46

# L'IMPORTANCE D'UN PROGRAMME DE CONSIGNATION HET BELANG VAN HET VERGREDELINGSPROGRAMMA

## QU'EST CE QUE LA CONSIGNATION ? WAT IS LOCKOUT/TAGOUT/TRYOOUT?

La consignation consiste à isoler les sources d'énergie des différentes machines d'une usine et assure de ce fait la sécurité des opérateurs pendant les opérations de maintenance.

Elle implique non seulement l'installation d'un cadenas, d'un dispositif et d'une étiquette de consignation, mais également de s'assurer que l'équipement contrôlé ne peut être exploité avant le retrait du dispositif de consignation.

Lockout/Tagout is het proces voor de beheersing van gevaarlijke energie tijdens reparatie en onderhoud van machines of apparatuur.

Het houdt de plaatsing in van één vergrendelingslot, apparatuur en tag op één energie-isolerende apparatuur, wat zeker stelt dat de apparatuur niet bediend kan worden tot de lockout-apparatuur verwijderd wordt.



## ENERGIES DANGEREUSES GEVAARLIJKE ENERGIE

L'énergie dangereuse pour les employés peut se présenter sous diverses formes : électrique, mécanique, hydraulique, chimique, thermique, pneumatique ou encore gravitationnelle.

Gevaarlijke energie bestaat in vele verschillende vormen die alle potentieel schadelijk kunnen zijn voor het personeel: Elektrisch, Mechanisch, Hydraulisch, Chemisch, Thermisch, Pneumatisch of Zwaartekracht



## POURQUOI METTRE EN PLACE UN PROGRAMME DE CONSIGNATION ? WAAROM EEN LOCKOUT/TAGOUT-PROGRAMMA INTEGREREN?

Un programme de consignation efficace a des effets immédiats sur l'ensemble de l'organisation :

- Réduction du nombre d'accidents
- Maîtrise des frais d'assurance et versement d'indemnisations
- Meilleure utilisation des machines, réduction du temps d'arrêts et amélioration de la productivité
- Renforce les compétences des opérateurs
- Motivation et engagement des salariés
- Contribue à optimiser la réputation de la marque
- Améliorer l'image de l'entreprise : socialement responsable

Één effectief LOTO-programma heeft onmiddellijk impact op de hele organisatie:

- Beperking van het aantal verwondingen & dodelijke ongelukken
- Controle van verzekering- en compensatievergoedingen
- Beter gebruik van machines : beperkte stillegging en verhoogde productiviteit
- Versterking van de werknemerscapaciteiten
- Meer engagement van de medewerkers
- Optimaliseren van de reputatie van de onderneming
- Verbeteren van het merkimage van de onderneming: maatschappelijk verantwoordelijk

# LES ETAPES PRIMORDIALES DE CONSIGNATION

## BELANGRIJKE STAPPEN NAAR LOCKOUT/TAGOUT

Master Lock se base sur son expertise et son savoir-faire pour recommander un processus de consignation en 7 étapes.

Gebaseerd op zijn kennis en expertise, raadt Master Lock één 7 stappen-proces aan om apparatuur efficiënt te vergrendelen.

### ■ Préparer l'arrêt de l'équipement

La personne autorisée doit identifier les sources d'énergie présentes à contrôler et la méthode de contrôle à utiliser.

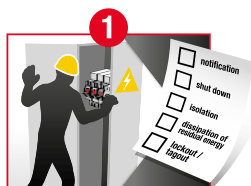

### ■ Voorbereiden op uitschakelen

De verantwoordelijke persoon moet vaststellen welke krachtbronnen aanwezig zijn en beheerst moeten worden; vaststellen welke controlemethode gebruikt gaat worden.

### ■ Avertir tous les employés concernés

La personne autorisée communique les informations suivantes pour informer les personnes concernées:

- Quelles machines seront isolées ?
- Pourquoi ?
- Combien de temps ?
- Qui est le chargé de consignation ?
- Qui contacter pour plus d'informations ?



### ■ Alle betrokken medewerkers verwittigen

De verantwoordelijke communiceert de volgende informatie om de betrokken personen te verwittigen :

- Wat gaat er vergrendeld/getagd worden
- Waarom gaat er vergrendeld/getagd worden
- Voor ongeveer hoelang zal het systeem niet beschikbaar zijn
- Wie is verantwoordelijk voor de vergrendeling/tag
- Wie moet gecontacteerd worden voor meer informatie

### ■ Arrêter l'équipement

Si le système est en fonctionnement, il doit être arrêté de façon normale.



### ■ Uitschakeling apparatuur

Als het systeem actief is moet het op de normale manier uitgeschakeld worden.

### ■ Isoler le système des sources d'énergie dangereuses

Isoler l'énergie avec un dispositif de consignation et s'assurer du blocage complet de la machine pendant toute la durée de l'opération de maintenance évitant ainsi toute possibilité de réactiver la circulation de l'énergie.



### ■ Isolatie van het systeem van gevaarlijke energie

Isoleert de stroom met één vergrendelingsapparatuur en biedt complete vergrendeling voor de hele duur van het onderhoud om enige mogelijkheid van het opnieuw inschakelen van de stroom te vermijden.

### ■ Procéder à la consignation / signalisation

- Verrouiller le dispositif et s'assurer qu'il ne peut être retiré, et que la machine ne peut être actionnée par inadvertance.
- Chaque cadenas ne doit avoir qu'une seule clé
- Il doit y avoir autant de cadenas sur le dispositif que de personnes qui y travaillent - chaque intervenant doit placer son propre cadenas sur le dispositif. Les cadenas ne pourront être retirés que par les personnes qui les auront installés.



### ■ Lockout/Tagout

- Vergrendel de apparatuur en zorg ervoor dat ze niet verwijderd kan worden en de machine niet onopzettelijk aangezet kan worden.
- Elk slot mag slechts één sleutel hebben
- Er moeten evenveel sloten zijn op de apparatuur als mensen die ermee werken - elke persoon moet zijn **PERSOONLIJK** slot op het systeem plaatsen. Sloten kunnen alleen verwijderd worden door de personen die ze installeerden

### ■ Dissiper l'énergie résiduelle ou stockée

Identifier les énergies stockées dans les pistons, disques, ressorts, pneumatiques, ou systèmes hydrauliques et s'assurer qu'elles soient dissipées.



### ■ Verspreiding van achtergebleven of opgeslagen stroom

Identifieren van alle opgeslagen stroom in cilinders, vliegwielen, veren, pneumatische of hydraulische systemen en zeker stellen dat hij verspreid wordt.

### ■ Vérifier l'isolation

Vérifier que le système soit bien verrouillé avant de commencer tout travail.



### ■ Isolatie controleren

Controleer dat het systeem correct vergrendeld is voor te beginnen werken.



## NORMES OSHA : LA SÉCURITÉ ET SANTÉ AU TRAVAIL AUX ÉTATS UNIS OSHA-NORMEN: DE U.S. VEILIGHEID & HYGIENE OP HET WERK ADMINISTRATIE

Un grand nombre de sociétés internationales ont adopté les normes OSHA pour contrôler les programmes et procédures de consignation.

Tous les produits Master Lock sont conformes aux normes OSHA.

La norme OSHA 1910.147 se rapporte à la consignation, l'identification ainsi qu'au contrôle des énergies dangereuses.

Vele internationale bedrijven passen OSHA-normen toe voor het beheer van Vergrendelingsprogramma's en -procedures.

Alle producten van Master Lock® voldoen aan de OSHA-richtlijnen.

OSHA-norm 1910.147 heeft betrekking op LOTO en de Controle over gevaarlijke energie.

### LES 5 POINTS CLÉS DE LA NORME OSHA SUR LA CONSIGNATION SONT : 5 CRUCIALE PUNTEN VAN DE OSHA LOCKOUT-NORM ZIJN:

#### 1) IDENTIFIABLE 1) IDENTIFICEER- BAAR

Les dispositifs doivent indiquer l'identité de l'employé.

De inrichtingen moeten de identiteit van de werknemer aanduiden.

#### 2) RÉSISTANT 2) DUURZAAM

Les dispositifs doivent être capables de résister à l'environnement auquel ils sont confrontés pendant la durée d'exposition maximale attendue.

De inrichtingen moeten bestand zijn tegen de omgeving waar ze aan blootgesteld zijn voor de verwachte maximumtijd.

#### 3) STANDARDISÉ 3) STANDAARD

Les dispositifs se doivent d'être standardisés au sein d'une même installation en respectant au moins un de ces éléments : la couleur, la forme ou la taille.

De apparatuur moet standaard zijn in één inrichting, naar kleur, vorm of grootte.

#### 4) SUBSTANTIEL 4) SUBSTANTIEEL

Les dispositifs doivent être assez substantiels pour empêcher de les retirer sans l'utilisation de force excessive ou par des techniques inhabituelles, comme l'utilisation de pince coupante.

De inrichtingen moeten substantieel genoeg zijn om verwijdering te weerstaan zonder het gebruik van overmatige macht of ongebruikelijke technieken zoals het gebruik van cutters.

#### 5) EXCLUSIF 5) EXCLUSIEF

Les dispositifs doivent être exclusivement destinés à la consignation.

De apparaten mogen uitsluitend bedoeld zijn voor Lockout Tagout

Gravage au laser du cadenas ou de la clé, étiquettes d'identification avec photo ou texte sont disponibles pour l'ensemble des cadenas Master Lock Safety Solutions.

Lasergraveringen op het hangslot of de sleutel, labels met foto-ID of teksten zijn beschikbaar met alle Master Lock Safety Solutions hangsloten.



Les produits Master Lock sont de haute qualité résistants à tous les environnements auxquels ils sont exposés.

Master Lock-produkten zijn gemaakt van kwaliteitsmaterialen en ontworpen om elke veiligheidsomgeving te weerstaan.



Les produits Master Lock sont déclinés dans 9 couleurs.

Master Lock-produkten zijn beschikbaar in tot 9 kleuren.

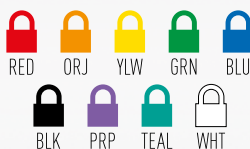

Les produits Master Lock sont robustes et restent verrouillés pendant les situations de travail normales.

Master Lock-produkten zijn stevig en blijven vergrendeld in normale werkomstandigheden.



Les gammes de cadenas et accessoires Master Lock Safety Solutions sont exclusivement dédiés à la consignation.

Het assortiment hangsloten en accessoires van Master Lock Safety Solutions is exclusief bedoeld voor lockout.

**Master Lock**  
SAFETY SOLUTIONS™

### ANSI/ASSE Z244.1-2003 (R2008) / ANSI/ASSE Z244.1-2003 (R2008)

Consignation et méthodes alternatives, ANSI/ASSE Z244.1-2003 (R2008) définit les méthodes et exigences pour protéger les employés d'éventuels accidents en cas de libération intempestive d'énergies dangereuses.

Le standard ANSI est une recommandation de l'industrie et non à caractère obligatoire à moins qu'elle ne soit citée dans la réglementation OSHA.

Lockout/Tagout en Alternatieve Methoden, ANSI/ASSE Z244.1-2003 (R2008)

noemt de eisen en methoden op die de werknemers beschermen waar verwondingen kunnen optreden als gevolg van één onverwachte vrijmaking van gevaarlijke energie.

ANSI-normen zijn aanbevelingen van de industrie en geen wetten behalve indien ze vermeld worden in OSHA-reglementen



### RÈGLEMENTATIONS EUROPÉENNES

#### REGLEMENTEN IN EUROPA

#### RESPONSABILITÉS DE L'EMPLOYEUR /

#### WERKGEVERVERANTWOORDELIJKHEDEN

Norme / Standard

Directive 89/655/EEC amended by 2001/45/EC

**ARTICLE 19**

« L'employeur doit garantir la sécurité et la protection des travailleurs et prendre les mesures nécessaires afin de réduire les risques au maximum ».

“De werkgever is geengageerd om de veiligheid en bescherming van de werknemers te verzekeren en de nodige maatregelen te nemen om risico's zoveel mogelijk te beperken.”

**ARTICLE 2.14**

« Tout équipement de travail doit être muni de dispositifs clairement identifiables permettant de l'isoler de chacune de ses sources d'énergie. La reconnexion présuppose l'absence de danger pour les travailleurs concernés »

“Alle werkinrichtingen moeten duidelijk identificeerbaar zijn om ze te isoleren van al hun energiebronnen. Heraansluiting wordt verondersteld geen gevaar op te leveren voor de betrokken werknemers.”



### RÈGLEMENTATIONS FRANÇAISES

#### RESPONSABILITÉS DE L'EMPLOYEUR

Norme

EU 2006/42/EC Machine Directive

**ARTICLE 1.6.3**

« La machine doit être munie de dispositifs permettant de l'isoler de toutes les sources d'énergie. Ces dispositifs doivent être clairement identifiés. Ils doivent être verrouillables si la reconnexion risque de présenter un danger pour les personnes.»

**UTE NF C18-510 Sécurité électrique**

La Norme NF C 18-510 de Janvier 2012 renforce la protection des employés :

Les opérations sur les installations électriques ou dans leur voisinage seront effectuées que par des travailleurs habilités.

Tous les corps de métiers sont impactés.

L'employeur doit s'assurer que le travailleur a reçu la formation théorique et pratique sur les risques liés à l'électricité, avant de lui délivrer l'habilitation.

Habilitations valables 3 ans. Avant interventions, le risque électrique doit être supprimé par une consignation.

**INRS ED6109 “Consignations et Déconsignations”**



## L'OFFRE LA PLUS COMPLÈTE DU MARCHÉ / DE MEEST VOLLEDIGE REEKS

Soucieux de la sécurité de chaque employé, Master Lock fait appel à sa longue expérience dans le cadenas pour mettre au point des solutions de consignation toujours plus innovantes.

Master Lock is bezorgd over werknemersveiligheid en gebruikt daarom zijn uitgebreide ervaring met hangsloten om de meest innoverende vergrendeling-soplossingen te ontwikkelen.



### ■ Une offre sur mesure de cadenas de consignation

Les cadenas Master Lock Safety Solutions ont été spécialement développés pour répondre à tous les besoins des utilisateurs finaux : pour la consignation électrique, mécanique, de vannes, en intérieur ou extérieur, pour environnements extrêmes... nous avons le cadenas qu'il vous faut.

### ■ Een gepersonaliseerde aanbieding van vergrendelingsloten

Master Lock Safety Solutions hangsloten werden speciaal ontworpen voor alle behoeften van eindgebruikers: voor elektrische, mechanische of klep vergrendeling, voor binnen- of buitengebruik, voor extreme omgevingen... we hebben het juiste hangslot voor u.



### ■ Des accessoires innovants

L'offre Master Lock Safety Solutions a été spécialement pensée pour faciliter les opérations de consignation : nos produits sont simples d'utilisation, intuitifs et compacts pour être facilement stockés ou transportés sur site.

Pour s'adapter à une utilisation en milieux industriels, ils sont fabriqués selon les standards les plus rigoureux afin de résister aux environnements les plus extrêmes : résistance thermique, chimique, à la corrosion et stabilité aux UV.

### ■ Innovatieve accessoires

Master Lock Safety Solutions-producten werden speciaal ontwikkeld om lockout/tagout te vergemakkelijken : onze producten zijn gebruiksvriendelijk, intuïtief en compact om gemakkelijk opgeborgen en gedragen te kunnen worden op de werkplaats.

Omdat ze gebruikt worden in industriële omgevingen worden Master Lock Safety Solutions vergrendelingssystemen ontworpen volgens de strengste normen: temperatuur, chemische en corrosieweerstand en UV-stabiliteit.



## ■ Master Lock Services, un service complet d'audits et de formations

Définir et implanter un programme de consignation peut s'avérer complexe et rapidement inefficace s'il est mal géré ou incomplet.

C'est pourquoi Master Lock met son expertise au service des entreprises de tous secteurs avec Master Lock Services : un service clé en main qui permet d'implanter un programme de consignation personnalisé à chaque établissement.

Notre équipe d'experts en consignation peut contrôler votre structure et s'assurer que votre installation est entièrement conforme aux meilleures pratiques en matière de consignation et ce, via notre formule d'audits, d'aide à la rédaction de procédures de consignation et de formations.

Que vous ayez besoin d'améliorer vos procédures existantes ou de développer un tout nouveau programme de consignation, nous pouvons vous aider.

## ■ Master Lock Services, een volledig programma van audit en opleidingsdiensten

Één succesvol lockout/tagout programma integreren kan complex zijn en snel inefficiënt worden indien het incompleet of slecht beheerd wordt.

Daarom brengt Master Lock zijn expertise in veilige isolatiepraktijken naar elke industrie met Master Lock Services : één sleutel-op-de-deur formula die het toelaat één geschikt LOTO-programma op elke site te integreren.

Master Lock's team van vergrendelingsexperten kan ervoor zorgen dat uw inrichting één volledig conform programma heeft door onze systematische audits, visuele vergrendelingsprocedure, schrijfproces en opleiding.

Of u uw bestaande procedures wilt verbeteren of één volledig nieuw vergrendelingsprogramma dient te ontwikkelen, we kunnen helpen.

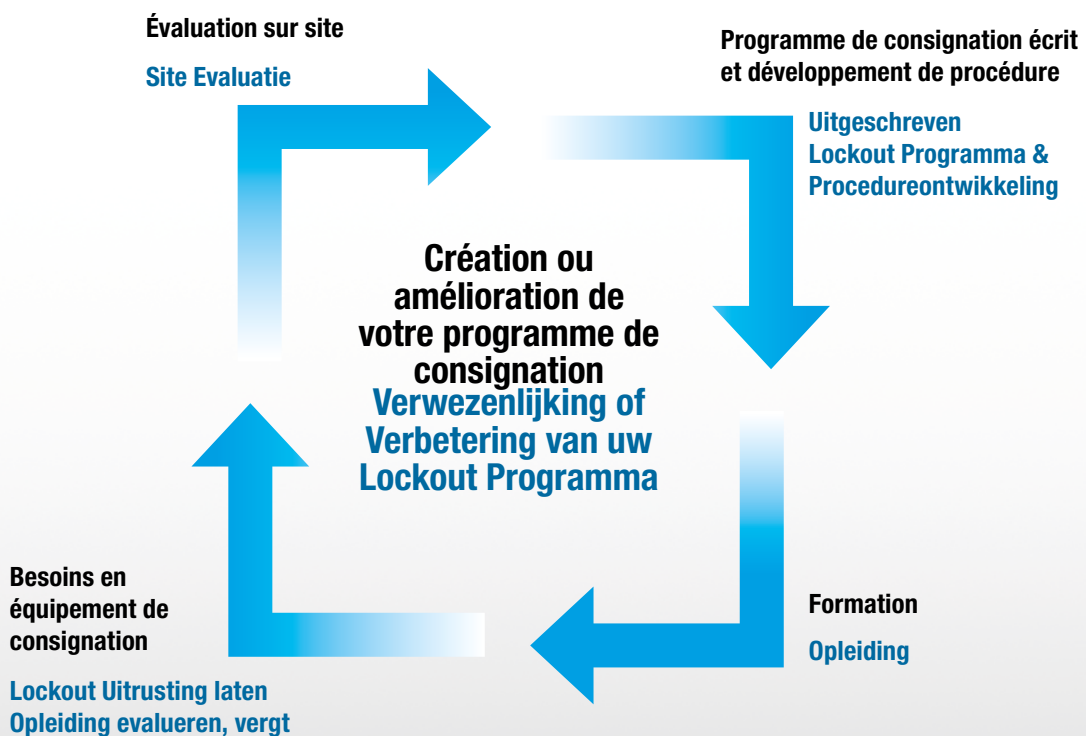

## INFORMATION PRODUIT / PRODUCTINFORMATIE

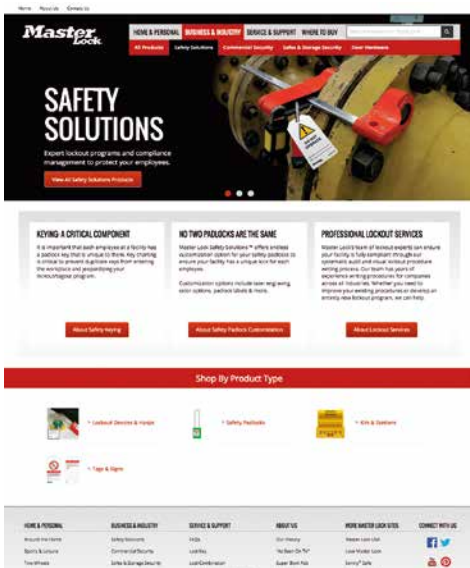

### www.masterlock.eu/business-industry/safety-solutions

- Obtenez des informations sur nos services
- Accédez rapidement et facilement aux informations produit
- Visionnez les vidéos d'installation de produit
- Retrouvez les dernières recommandations de l'INRS en matière de consignation
- Suivez-nous sur les réseaux sociaux

### www.masterlock.eu/business-industry/safety-solutions

- Ontdek meer over onze services
- Gemakkelijke en snelle toegang tot productinformatie
- Bekijk productinstallatie video's
- Volg ons op sociale media



## IMAGES / AFBEELDINGEN

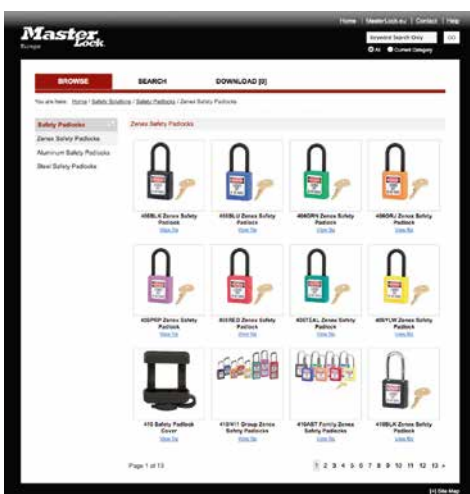

### www.masterlockimages.eu

- Téléchargez toutes les images des produits Master Lock® en haute et basse résolution
- Ces images libres de droits vous aideront à créer tous vos supports publicitaires et enrichir vos sites Internet

### www.masterlockimages.eu

- Download Hoge en Lage resolutie beelden van Master Lock®-producten
- Deze gratis beelden zullen u helpen uw reclamemedia en website te ontwerpen

## BROCHURES / LITERATUUR

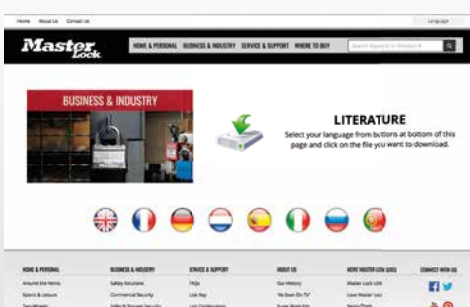

### www.masterlock.eu/catalogues/business-industry

- Retrouvez l'ensemble des brochures et fiches produits Master Lock® et téléchargez les derniers catalogues disponibles en 8 langues

### www.masterlock.eu/catalogues/business-industry

- Toegang tot de recentste Master Lock® brochures en productpresentaties en download onze catalogen in 8 talen

# CADENAS DE CONSIGNATION

## LOCKOUT HANGSLOTEN



# COMMENT CHOISIR SON CADENAS ?

## HOE UW HANGSLOT TE KIEZEN?



Type d'application / Type toepassing	S31	S32	410	406	S1100
Consignation électrique / Elektrische vergrendeling	-	✓	-	✓	-
Consignation mécanique / Mechanische vergrendeling	✓	✓	✓	✓	✓
Usage Extérieur / Buitengebruik	✓	-	✓	-	✓

Matériau d'anse / Sluiting Materiaal	S31	S32	410	406	S1100
Composite / Composiet	-	✓	-	✓	-
Inox / Roestvrij staal	✓	-	-	-	-
Acier / Geplateerd staal	-	-	✓	-	-
Acier cimenté / Gehard staal	-	-	-	-	✓

Spécificités techniques / Technische eigenschappen	S31	S32	410	406	S1100
En ligne avec le standard OSHA / Conform OSHA-eisen	✓	✓	✓	✓	✓
Nombre de clés fournies / Aantal sleutels bijgeleverd	1	1	1	1	1
Retenue de clé / Sleutelborging	✓	-	✓	✓	✓
Profil de clé dédié / Gereserveerd sleutelgat	✓	✓	✓	✓	✓
Système de clés sur mesure Gepersonaliseerd hoofdsleutelsysteem	✓	✓	✓	✓	✓
Traçabilité des clés / Sleutelmap	✓	✓	✓	✓	✓
Cadenas non magnétique / Niet-magnetisch hangslot	-	✓	-	✓	-
Cadenas anti étincelle / Anti vonken hangslot	-	✓	-	✓	-
Étiquettes d'identification / ID-labels	✓	✓	✓	✓	*
Couleurs disponibles / Beschikbare kleuren	9	9	8	8	9
Poids / Gewicht	80g	40g	100g	60g	120g

# LifeGuard

### ■ Système de traçabilité des clés

Mettez facilement en place un système de clés adapté aux besoins de votre site !

#### ÉTAPE 1 : CHOISISSEZ VOTRE SYSTÈME DE CLÉS

- 1 - Déterminer le nombre d'employés qui utilisera ce système de clés
- 2 - Déterminer le nombre d'employés qui aura besoin de plus d'un cadenas de consignation par équipement. Un cadenas s'ouvrant est parfaitement approprié pour ce cas
- 3 - Choisir un des systèmes de clés adapté aux besoins (KD, KA, MK, GMK)

#### ÉTAPE 2 : MAINTENEZ L'INTÉGRITÉ DE VOTRE SYSTÈME DE CLÉS

Pour éliminer les risques de duplication de clés qui pourraient mettre en péril votre programme de consignation, Master Lock met à votre disposition son service exclusif et gratuit LifeGuard™ qui enregistre la liste des codes de clés affectées à votre site.

LifeGuard, c'est l'assurance de respecter la règle d'or de la consignation : **1 opérateur = 1 cadenas = 1 clé**

**Le système s'assure qu'aucune clé ne soit dupliquée à moins d'une autorisation contraire.**

### ■ Sleuel Mapsysteem

Integreer gemakkelijk één sleutelsysteem voor de behoeften van uw inrichting!

#### STAP 1: EEN SLEUTELSYSTEEM KIEZEN

- 1 - Bepaal het aantal werknemers die u op dit systeem nodig hebt
- 2 - Bepaal hoeveel werknemers meer dan één veiligheidshangslot voor lockout nodig hebben. Die werknemers zouden KA (Keyed Alike) hangsloten kunnen krijgen
- 3 - Kies één van de volgende Safety Keying Systemen (KD, KA, MK, GMK)

#### STAP 2: BEHOUD DE INTEGRITEIT VAN UW SLEUTELSYSTEEM

Om te voorkomen dat sleutelduplicaten uw lockout programma in gevaar brengen biedt Master Lock LifeGuard™ aan: één GRATIS sleutel dienst dat één lijst bijhoudt van alle sleutelcodes gebouwd voor en toegewezen aan één specifieke site of inrichting.

LifeGuard versterkt de Gouden Veiligheidsregels:

**1 operator = 1 padlock = 1 key**

*Dit programma helpt zeker te stellen dat toekomstige hangsloten gemaakt worden met de volgende reeks sleutelcodes zodat **GEEN DUPLICATEN** zullen bestaan in uw inrichting, tenzij anders toegelaten.*

### ■ KD - Clé différente

#### Verschillende sleutel

Une clé n'ouvre qu'un cadenas  
Één sleutel opent slechts één hangslot

### ■ KA - S'ouvrant

#### Met gelijke sleutels

Une clé ouvre tous les cadenas d'un même groupe  
Één sleutel opent alle sloten van dezelfde groep

### ■ MK - Passe-partout / Met hoofdsleutel

Une clé ouvre tous les cadenas de plusieurs groupes à clés différentes ou à clés identiques  
Één sleutel opent all hangsloten in verschillende groepen KD of KA

### ■ GMK - Grand passe-partout

#### Met centrale hoofdsleutel

Une clé ouvre tous les cadenas de plusieurs groupes à clés différentes, à clés identiques ou à clé passe-partout  
Één sleutel opent all hangsloten in verschillende groepen KD, KA of MK

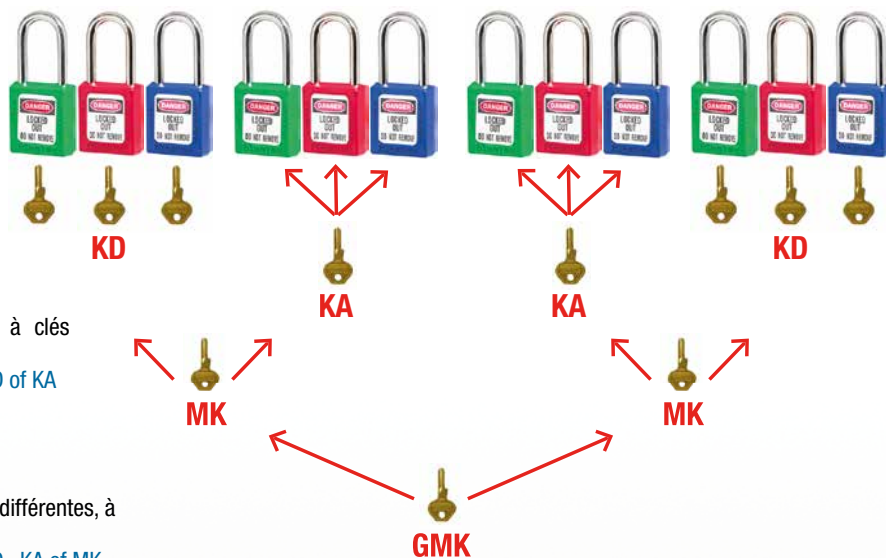

Références / Referentie	Nombre de goupilles Aantal pennen	Cylindre Cilinder	Combinaison de clés Sleutel Veranderingen
S31 / S32 / S33 / 406 / 410 / 411 / S1100 (sur un système KD ou KA) / (voor KD of KA systeem)	6	W401	44 000
S31 / S32 / S33 / 406 / 410 / 411 / S1100 (sur un système MK) / (voor MK system)	6	W417	15 000
A1100 (sur un système KD ou KA) / (voor KD of KA systeem)	5	APTC12	10 000

### ■ ASTUCE PRODUIT

Garantissez la sécurité de vos clés avec les rangements sécurisés pour les clés Select Access



### ■ PRODUCT TIP

Zorg voor een veilige opslaglocatie voor sleutels met sleutelkastjes van Master Lock, SELECT ACCESS

# CADENAS DE CONSIGNATION THERMOPLASTIQUE

## THERMOPLASTIC LOCKOUT HANGSLOT

### SÉRIES 400 / 400 SERIE

#### 406

##### POUR APPLICATIONS ÉLECTRIQUES

Cylindre 6 goupilles avec profil de clé dédié offrant plus de 40 000 KD

Avec retenue de clé, le cadenas ne peut être laissé accidentellement déverrouillé

Corps thermoplastique Zenex™ résistant à la corrosion, aux UV, aux températures extrêmes (-40°C à +90°C) et aux produits chimiques

Anse Ø 6mm en composite Zenex™ non conductrice, diélectrique et anti-étincelle

Livré avec 1 clé, en ligne avec le mantra « un employé, un cadenas, une clé »

Livré avec étiquettes « DANGER » / « PROPRIETE DE » en FR, ANG, ESP



#### 410 - 411

##### POUR TOUTES APPLICATIONS DE CONSIGNATION

Cylindre 6 goupilles avec profil de clé dédié offrant plus de 40 000 KD

Avec retenue de clé, le cadenas ne peut être laissé accidentellement déverrouillé

Corps thermoplastique Zenex™ résistant à la corrosion, aux UV, aux températures extrêmes (-40°C à +90°C) et aux produits chimiques

Anse Ø 6mm en acier résistant à la corrosion

Livré avec 1 clé, en ligne avec le mantra « un employé, un cadenas, une clé »

Livré avec étiquettes « DANGER » / « PROPRIETE DE » en FR, ANG, ESP



#### 406

##### VOOR ELEKTRISCHE TOEPASSINGEN

6-pen cilinder met gereserveerd sleutelprofiel en meer dan 40 000 unieke sleutel veiligheidscodes

De sleutelbeveiliging- eigenschap zorgt ervoor dat het hangslot niet per ongeluk ontgrendeld achtergelaten wordt,

Thermoplastic Zenex™ behuizing is bestendig tegen roest, UV-stralen, extreme temperaturen (-40°C tot +90°C) en chemische stoffen

Ø 6mm non-conductieve, dielektrische en niet-vonkende Zenex™ composiet beugel

Bevat 1 sleutel volgens de richtlijn « één werknemer, één hangslot, één sleutel »

Bevat opschriftlabels « DANGER » / « PROPERTY OF » in FR, ENG, SP

#### 410 - 411

##### VOOR ALLE LOCKOUT TOEPASSINGEN

6-pen cilinder met gereserveerd sleutelprofiel en meer dan 40 000 unieke sleutel veiligheidscodes

De sleutelbeveiliging- eigenschap zorgt ervoor dat het hangslot niet per ongeluk ontgrendeld achtergelaten wordt,

Thermoplastic Zenex™ behuizing is bestendig tegen roest, UV-stralen, extreme temperaturen (-40°C tot +90°C) en chemische stoffen

Ø 6mm geplateerd staal beugel is roestbestendig

Bevat 1 sleutel volgens de richtlijn « één werknemer, één hangslot, één sleutel »

Bevat opschriftlabels « DANGER » / « PROPERTY OF » in FR, ENG, SP

### Optimiser l'identification de vos cadenas !

- Options clés différentes (KD), s'ouvrant (KA), passe-partout (MK)
- Gravage laser sur les 4 faces du cadenas (logos, noms ...)
- Étiquettes d'identification disponibles en 12 langues avec ou sans photo (voir page 17)
- Disponible en 8 couleurs

### Optimiseer de identificatie van uw hangsloten op de site!

- Keyed different (KD), keyed alike (KA) en master keyed (MK) optie
- Lasergravering op de vier zijden van het hangslot (logo, namen ...)
- Identificatielabels beschikbaar in 12 talen met of zonder afbeelding (zie pagina 17)
- 8 verschillende kleuren beschikbaar

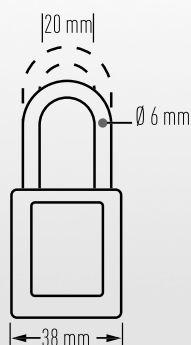

	Corps / Lichaam		Anse / Sluiting				Retenue de clé / Sleutelbeveiliging	Poids / Gewicht	Qté Cadenas / Hangsloten / Hoeveelheid	Nbr Clés / Aantal Sleutels
	Largeur / Breedte	Hauteur / Hoogte	Hauteur / Lengte	Écartement / Speling	Diamètre / Diameter					
<b>406</b>	38mm	44mm	38mm	20mm	6mm	✓	60g	1	1	
<b>410</b>	38mm	44mm	38mm	20mm	6mm	✓	100g	1	1	
<b>410LT</b>	38mm	44mm	76mm	20mm	6mm	✓	120g	1	1	
<b>411</b>	38mm	76mm	38mm	20mm	6mm	✓	140g	1	1	
<b>411LT</b>	38mm	76mm	76mm	20mm	6mm	✓	140g	1	1	



Convient pour une utilisation dans les atmosphères explosives  
Geschikt voor gebruik in explosieve omgevingen



Approuvé par UL Environment (voir page 1)  
UL Environment - omgeving gevalideerd (zie p. 1)

# CADENAS DE CONSIGNATION THERMOPLASTIQUE

## THERMOPLASTIC LOCKOUT HANGSLOT

### SÉRIES S30 / S30 SERIE

#### S32

##### POUR APPLICATIONS ÉLECTRIQUES

Cylindre 6 goupilles avec profil de clé dédié offrant plus de 40 000 KD

Sans retenue de clé

Corps thermoplastique Zenex™ résistant à la corrosion, aux UV, aux températures extrêmes (-40°C à +90°C) et aux produits chimiques

Anse Ø 4,76mm en composite Zenex™ non conductrice, diélectrique et anti-étincelle

Livré avec 1 clé, en ligne avec le mantra « un employé, un cadenas, une clé »

Livré avec étiquettes « DANGER » / « PROPRIETE DE » en FR, ANG, ESP

#### S31 - S33

##### POUR TOUTES APPLICATIONS DE CONSIGNATION

Cylindre 6 goupilles avec profil de clé dédié offrant plus de 40 000 KD

Avec retenue de clé, le cadenas S31 ne peut être laissé accidentellement déverrouillé

Pour une installation plus rapide ou pour les zones dangereuses, le cadenas S33 est disponible sans retenue de clé.

Corps thermoplastique Zenex™ résistant à la corrosion, aux UV, aux températures extrêmes (-40°C à +90°C) et aux produits chimiques

Anse Ø 4,76mm en inox résistant à la corrosion

Livré avec 1 clé, en ligne avec le mantra « un employé, un cadenas, une clé »

Livré avec étiquettes « DANGER » / « PROPRIETE DE » en FR, ANG, ESP



#### S32

##### VOOR ELEKTRISCHE TOEPASSINGEN

6-pen cilinder met gereserveerd sleutelprofiel en meer dan 40 000 unieke sleutel veiligheidscodes

Geen sleutelbeveiliging

Thermoplastische Zenex™ behuizing is bestendig tegen roest, UV-stralen, extreme temperaturen (-40°C tot +90°C) en chemische stoffen

Ø 4.76 mm non-conductieve, dielektrische en niet-vonkende Zenex™ composiet beugel

Bevat 1 sleutel volgens de richtlijn « één werknemer, één hangslot, één sleutel »

Bevat opschriftlabels « DANGER » / « PROPERTY OF » in FR, ENG, SP

#### S31 - S33

##### VOOR ALLE LOCKOUT TOEPASSINGEN

6-pen cilinder met gereserveerd sleutelprofiel en meer dan 40 000 unieke sleutel veiligheidscodes

De sleutelbeveiliging - eigenschap zorgt ervoor dat het hangslot S31 niet per ongeluk ontgrendeld achtergelaten wordt,

Voor een snellere toepassing of voor kwetsbare gebieden, S33 hangsloten zijn ook beschikbaar zonder behoud van de sleutel / key-retaining

Thermoplastische Zenex™ behuizing is bestendig tegen roest, UV-stralen, extreme temperaturen (-40°C tot +90°C) en chemische stoffen

Ø 4.76 mm roestvrij staal beugel is roestbestendig

Bevat 1 sleutel volgens de richtlijn « één werknemer, één hangslot, één sleutel »

Bevat opschriftlabels « DANGER » / « PROPERTY OF » in FR, ENG, SP

### Optimiser l'identification de vos cadenas !

- Options clés différentes (KD), s'ouvrant (KA), passe-partout (MK)
- Gravure laser sur les 4 faces du cadenas (logos, noms ...)
- Étiquettes d'identification disponibles en 12 langues avec ou sans photo (voir page 16)
- Disponible en 9 couleurs

### Optimiseer de identificatie van uw hangsloten op de site!

- Keyed different (KD), keyed alike (KA) en master keyed (MK) optie
- Lasergravering op de vier zijden van het hangslot (logo, namen ...)
- Identificatielabels beschikbaar in 12 talen met of zonder afbeelding (zie pagina 16)
- 9 verschillende kleuren beschikbaar

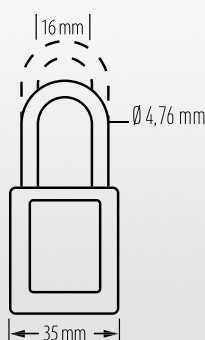

#### Corps / Lichaam

#### Anse / Sluiting

	Largeur Breedte	Hauteur Hoogte	Hauteur Lengte	Écartement Speling	Diamètre Diameter	Retenue de clé Sleutelbeveiliging	Poids Gewicht	Nbr Clés Aantal Sleutels
<b>S32</b>	35mm	48mm	38mm	16mm	4,76mm	-	40g	1
<b>S31</b>	35mm	48mm	38mm	16mm	4,76mm	✓	80g	1
<b>S31LT</b>	35mm	48mm	76mm	16mm	4,76mm	✓	100g	1
<b>S33</b>	35mm	48mm	38mm	16mm	4,76mm	-	80g	1
<b>S33LT</b>	35mm	48mm	76mm	16mm	4,76mm	-	100g	1



Convient pour une utilisation dans les atmosphères explosives  
Geschikt voor gebruik in explosieve omgevingen



Breveté  
Gepatenteerd



Approuvé par UL Environnement (voir page 1)  
UL Environment - omgeving gevalideerd (zie p. 1)



# CADENAS DE CONSIGNATION EN ALUMINIUM

## ALUMINIUM AFGRENDELING HANGSLOT

### S1100 / S1100

#### ■ S1100

##### CONVIENT POUR UTILISATION EN MILIEU AGRO - ALIMENTAIRE

Cylindre 6 goupilles avec profil de clé dédié offrant plus de 40 000 KD

Avec retenue de clé, le cadenas ne peut être laissé accidentellement déverrouillé

Corps en aluminium anodisé (la peinture ne s'écaille pas) résistant à la corrosion, aux produits chimiques et aux températures extrêmes (-40°C à +90°C)

Anse Ø 6mm en acier cémenté résistant à la corrosion et à l'effraction

Livré avec 1 clé, en ligne avec le mantra « un employé, un cadenas, une clé »



#### ■ S1100

##### GESCHIKT VOOR GEBRUIK IN DE VOEDINGINDUSTRIE

6-pen cilinder met gereserveerd sleutelprofiel en meer dan 40 000 unieke sleutel veiligheidscodes

De sleutelbeveiliging - eigenschap zorgt ervoor dat het hangslot niet per ongeluk ontgrendeld achtergelaten wordt

Anodisch aluminium behuizing is bestendig tegen roest, chemische producten en extreme temperaturen (-40°C tot +90°C)

Ø 6mm versterkt staal beugel is roest- en snijbestendig

Bevat 1 sleutel volgens de richtlijn « één werknemer, één hangslot, één sleutel »

#### Optimiser l'identification de vos cadenas !

- Options clés différentes (KD), s'entrouvrant (KA), passe-partout (MK)
- Gravure laser sur les 6 faces du cadenas (logos, noms ...)
- Étiquettes d'identification disponibles avec ou sans photo (voir page 16)
- S1100 : 9 couleurs au choix

#### Optimiseer de identificatie van uw hangsloten op de site!

- Keyed different (KD), keyed alike (KA) en master keyed (MK) optie
- Lasergravering op de vier zijden van het hangslot (logo, namen...)
- Identificatielabels beschikbaar met of zonder afbeelding (zie pagina 16)
- S1100 : 9 verschillende kleuren beschikbaar

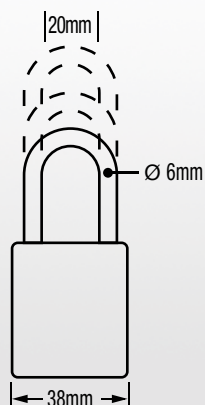

	Corps / Lichaam		Anse / Sluiting				Poids Gewicht	Nbr Clés Aantal Sleutels
	Largeur Breedte	Hauteur Hoogte	Hauteur Lengte	Écartement Speling	Diamètre Diameter	Retenue de clé Sleutelbeveiliging		
<b>S1105</b>	38mm	46mm	25mm	20mm	6mm	✓	120g	1
<b>S1106</b>	38mm	46mm	38mm	20mm	6mm	✓	140g	1
<b>S1107</b>	38mm	46mm	75mm	20mm	6mm	✓	160g	1



Approuvé par UL Environnement (voir page 1)  
UL Environment - omgeving gevalideerd (zie p. 1)

# CADENAS ALUMINIUM ET ACIER LAMINÉ

## ALUMINIUM EN GELAMINEERD STAAL HANGSLOT

### A1100 ET 3 / A1100 EN 3

#### A1100

##### CONVIENT POUR UTILISATION EN MILIEU AGRO - ALIMENTAIRE

Cylindre 5 goupilles avec profil de clé dédié offrant plus de 10 000 KD

Sans retenue de clé

Corps en aluminium anodisé (la peinture ne s'écaille pas) résistant à la corrosion, aux produits chimiques et aux températures extrêmes (-40°C à +90°C)

Anse Ø 6mm en acier cémenté résistant à la corrosion et à l'effraction

Livré avec 2 clés



#### A1100

##### GESCHIKT VOOR GEBRUIK IN DE VOEDINGINDUSTRIE

5-pen cilinder met gereserveerd sleutelprofiel en meer dan 10 000 unieke sleutel veiligheidscodes

Geen Sleutelbeveiliging

Anodisch aluminium behuizing is bestendig tegen roest, chemische producten en extreme temperaturen (-40°C tot +90°C)

Ø 6mm gehard staal beugel is roest- en snijbestendig

Bevat 2 sleutels

#### 3

Cylindre 4 goupilles avec profil de clé dédié offrant 1 400 KD

Sans retenue de clé

Corps en acier laminé résiste aux chocs

Anse Ø 7,1mm chromé en acier résistante à la coupe

Livré avec 1 clé, en ligne avec le mantra « un employé, un cadenas, une clé »



#### 3

4-pen cilinder met gereserveerd sleutelprofiel en 1 400 unieke sleutel veiligheidscodes

Geen Sleutelbeveiliging

Laminaat staal behuizing is bestendig tegen extreem harde behandeling

Ø 7.1mm geplateerd staal beugel is snijbestendig

Bevat 1 sleutel volgens de richtlijn « één werknemer, één hangslot, één sleutel »

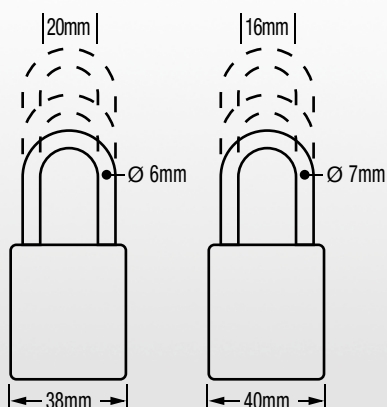

#### Corps / Lichaam

#### Anse / Sluiting

	Largeur Breedte	Hauteur Hoogte	Hauteur Lengte	Écartement Speling	Diamètre Diameter	Retenue de clé Sleutelbeveiliging	Poids Gewicht	Nbr Clés Aantal Sleutels	Nbr Goupilles Aantal stiften
<b>A1105</b>	38mm	46mm	25mm	20mm	6mm	-	140g	2	5
<b>A1106</b>	38mm	46mm	38mm	20mm	6mm	-	160g	2	5
<b>A1107</b>	38mm	46mm	75mm	20mm	6mm	-	160g	2	5
<b>3</b>	40mm	42mm	19mm	16mm	7mm	-	180g	1	4
<b>3LF</b>	40mm	42mm	38mm	16mm	7mm	-	200g	1	4
<b>3LH</b>	40mm	42mm	51mm	16mm	7mm	-	200g	1	4



# IDENTIFICATION CADENAS

## HANGSLOT IDENTIFICATIE

Découvrez notre gamme de produits et services pour vous aider à améliorer l'identification des cadenas sur site

Ontdek onze productenreeks en services om u te helpen hangslotidentificatie op de site te verbeteren

### GRAVAGE LASER / LASER ENGRAVING

#### ■ Gravage pour cadenas

Une solution permanente et durable pour personnaliser vos cadenas de consignation

Option disponible sur tous les cadenas thermoplastic Zenex™ et Aluminium

Un nom, un logo, un numéro de clé : vous choisissez le type d'information à graver sur le cadenas

Gravage possible sur les 4 faces du cadenas

Contactez votre distributeur Master Lock pour plus d'information

Pour plus de facilité, Master Lock recommande de graver le numéro de clé sur le cadenas



#### ■ Lasergraving voor hangsloten

Één permanente en duurzame methode om uw lockout hangsloten te personaliseren

Beschikbaar voor alle Zenex™ Thermoplastic en Aluminium hangsloten

Één naam, één logo, één sleutelnummer: u kiest de belangrijke informatie die op het hangslot moet gegraveerd worden

Lasergraving beschikbaar op de 4 zijden van het hangslot  
Neem contact op met uw Master Lock verdeler voor verdere informatie

Voor uw gemak raadt Master Lock aan om de sleutelnummer op het hangslot

#### ■ Gravage pour étiquettes 71TAG

Étiquette gravable à fixer au cadenas de consignation. Gravez le nom de l'employé ou le numéro de clé

Étiquette en laiton pour une meilleure résistance contre la corrosion et une identification long terme

Bagues d'anse 71SC8 et 71SC9 à commander séparément



#### ■ Lasergraving voor Tags 71TAG

Graveerbare tag wordt vastgemaakt op de hangslotsluiting. Graveer de werknemersnaam of sleutelnummer

Messing tag is beter bestand tegen corrosie waardoor opschrift beter leesbaar blijft

Sluitingskragen 71SC8 en 71SC9 afzonderlijk bestellen

## ÉTIQUETTES D'IDENTIFICATION POUR CADENAS

### HANGSLOT IDENTIFICATIELABELS

#### AVEC PHOTO D'IDENTIFICATION / MET FOTO-ID

Pour une meilleure identification sur site : personnalisez vos cadenas de consignation avec nom et photo de l'employé.

Facile à utiliser : la photo se place sous le film transparent adhésif.

Voor betere identificatie op de site: verpersoonlijk uw hangslotlabels met naam van de werknemer en foto-ID.

Gebruiksvriendelijk: de afbeelding zit vast onder de transparante zelfklevende cover.



#### ■ S142

Étiquettes avec photo d'identification pour cadenas thermoplastiques S31 / S32 / S33 / 406 / 410

Foto-ID labels voor thermoplastic hangsloten  
S31 / S32 / S33 / 406 / 410

#### ■ 0411-5705

Étiquettes avec photo d'identification pour cadenas thermoplastiques 411

Foto-ID labels voor thermoplastic hangsloten 411

#### ■ 6835-5700

Étiquettes avec photo d'identification pour cadenas aluminium S1100 / A1100

Foto-ID labels voor aluminium padlocks  
S1100 / A1100

	Description / Beschrijving	Pour cadenas / Voor hangsloten	Qté par sachet / Hoeveelheid per zak
<b>71TAG</b>	Étiquette en laiton / Messing tag	Tout / Alle	12
<b>S142</b>	Étiquettes d'identification avec photo / Foto-ID labels	S31 / S32 / S33 / 406 / 410	6
<b>0411-5705</b>	Étiquettes d'identification avec photo / Foto-ID labels	411	6
<b>6835-5700</b>	Étiquettes d'identification avec photo / Foto-ID labels	SS1100 / A1100	6
<b>6835-5701</b>	Rouleau d'étiquettes d'identification avec photo / Rol Foto-I.D. Labels	S1100 / A1100	500

# IDENTIFICATION CADENAS

## HANGSLOT IDENTIFICATIE

**MULTILINGUES «DANGER - VERROUILLÉ NE PAS ENLEVER» / VEELTALIGE «DANGER - LOCKED OUT DO NOT REMOVE»**

### S140

Étiquettes pour cadenas thermoplastiques S31 / S32 / S33 / 406 / 410

3 langues : français, anglais, espagnol; 50 étiquettes par langue



### S140

Labels voor thermoplastic hangsloten S31 / S32 / S33 / 406 / 410

3 talen : Frans (x50), Engels (x50), Spaans (x50)

### S141

Étiquettes bilingues anglaises pour cadenas thermoplastiques 411



### S141

Tweetalige labels voor thermoplastic hangsloten 411

### 461

Étiquettes en anglais pour cadenas S1100 / A1100 / 3



### 461

Engelse labels voor hangsloten S1100 / A1100 / 3

	Type de personnalisation Type personalisatie	Pour cadenas Voor hangsloten	Qté par sachet Hoeveelheid per zak
S140	Nom de l'employé, département	S31 / S32 / S33 / 406 / 410	50
S141	Werknemersnaam, afdeling	411	50
461	Nom de l'employé, département - Anglais Werknemersnaam, afdeling - Engels	3 / S1100 / A1100	50

# ACCESSOIRES POUR CADENAS HANGSLOTEN ACCESSOIRES

## PROTECTIONS POUR CADENAS DE CONSIGNATION LOCKOUT HANGSLOT COVERS

### COVERS

Optimisez la durée de vie de votre cadenas!

Les cadenas de consignation sont souvent utilisés dans des « environnements extrêmes » où les impuretés et la poussière peuvent impacter la performance du cadenas.

Les protections scellent efficacement les cylindres et les anses des cadenas les protégeant ainsi d'éventuelles contaminations.



Les protections sont disponibles en option pour tous les cadenas de consignation Master Lock ou American Lock.

Pour passer commande, rien de plus simple : Il suffit d'ajouter le suffixe « COV » à la référence du cadenas (ex : 410REDCOV)

Protection uniquement disponible lors de la commande d'un cadenas, non disponible séparément

### COVERS

Optimiseer de bescherming van uw lockout hangslot!

Veiligheidshangsloten worden gebruikt in extreme omgevingen waar vuil, stof en afval de prestatie van het hangslot negatief kunnen beïnvloeden.

De covers beschermen het sleutelgat en de sluitingaten efficiënt tegen contaminatie.

De covers zijn verkrijgbaar als één optie op alle American Lock® en Master Lock Safety Padlocks.

Om te bestellen : Voeg gewoon "COV" toe als suffix van het productnummer en de cover wordt geleverd voor het gewenste hangslot besteld (bv: 410REDCOV)

Covers alleen mogelijk bij bestelling van hangslot, niet los verkrijgbaar

## CHAÎNES DE FIXATION / KETTINGEN

### 71CS, 71CH

Légère, permet de maintenir le cadenas près de l'équipement à consigner - 23 cm



### 71CS, 71CH

Licht, gebruikt om het hangslot te bewaren met de apparatuur die vergrendeld moet worden - 23cm

### 71SC7, 71SC8, 71SC9

Fournis avec les rivets pour fixer à l'anse



### 71SC7, 71SC8, 71SC9

Geleverd met klinknagels om te sluiting te bevestigen

## POIGNEE DE CONSIGNATION / HANGSLOT CADDY

### S125

Facilite le transport des cadenas requis pour la consignation

Accepte jusqu'à 12 cadenas

Étiquettes inscriptibles pour l'identification du point de consignation

Disponible en 11 langues (S125MLP)



### S125

Gemakkelijk dragen van hangsloten voor lockout

Kan tot 12 hangsloten bevatten

Opschrijftags voor vergrendelingspunt identificatie

Verkrijgbaar in 11 talen (S125MLP)

	Description Beschrijving	Pour cadenas Voor hangsloten	Qté par sachet Hoeveelheid per zak
<b>S30COVERS</b>	Protections pour cadenas / Hangslot covers	S31 / S32	72
<b>71CS</b>	Chaîne de fixation légère / Lichte ketting	Tout / All	12
<b>71CH</b>	Chaîne de fixation haute résistance / Sterke ketting	Tout / All	12
<b>71SC7</b>	Bague d'Anse / Sluitingskraag	S31 / S32 / S33	12
<b>71SC8</b>	Bague d'Anse / Sluitingskraag	406 / 410 / 411 / S6835 / 6835 / A1100 / S1100	12
<b>71SC9</b>	Bague d'Anse / Sluitingskraag	3	12
<b>S125</b>	Poignée de consignation / Hangslot caddy	Tout / Alle	1



Vidéo disponible sur / Video beschikbaar op  
[www.masterlock.eu/service-and-support/videos](http://www.masterlock.eu/service-and-support/videos)

# CONSIGNATION ÉLECTRIQUE

# ELEKTRISCHE VERGRENDELING



## AVANTAGES DES BLOQUE-DISJONCTEURS À BOITIERS MOULÉS GRIP TIGHT™ PLUS:

- **Fiabilité**  
Assure une fixation aux disjoncteurs et une sécurité permanentes
- **Efficacité**  
Compatible avec un large éventail de formes et de tailles de leviers de disjoncteurs
- **Facilité d'utilisation**  
Conceptions monobloc légères permettant une installation sans aucun outil

## DEGRIP TIGHT™ PLUS VERGREDELAARS VOOR STROOMONDERBREKERS BIEDEN:

- **Betrouwbaarheid**  
Hang consequent aan stroomonderbrekers en wees veilig
- **Efficiency**  
Compatibel met een groot aantal hendelvormen en -maten van circuitonderbrekers
- **Gebruiksgemak**  
Lichtgewicht design uit één stuk. Geen gereedschap nodig

### ■ S3821 Dispositif de verrouillage - Disjoncteurs miniatures (120/240V)

Sa petite taille permet un verrouillage de disjoncteurs adjacents

Convient pour le verrouillage de disjoncteurs multipolaires et s'adapte aux boutons à bascule

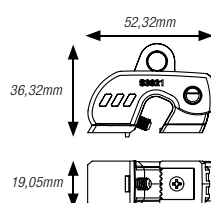

### ■ S3821 Lockoutapparaat- Mini-stroomonderbreker (120/240 V)

Compact formaat voor vergrendelen van aangrenzende onderbrekers

Geschikt voor het vergrendelen van multipoligestroomonderbrekers en werkt met staafachtige aan-uitschakelaar

### ■ S3822 Dispositif de verrouillage - Disjoncteurs à boîtier moulé (480/600V)

Le taquet fixe permanent offre une fonctionnalité de blocage physique supplémentaire

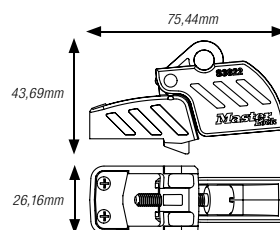

### ■ S3822 Lockoutapparaat- Stroomonderbreker (480/600) met gegoten hoes

Permanente wig voegt fysieke blokkering toe

### ■ S3823 Dispositif de verrouillage - Disjoncteurs à grand levier (480/600V)

Le taquet rabattable permet un meilleur blocage des enclencheurs de commutation quand vous en avez besoin

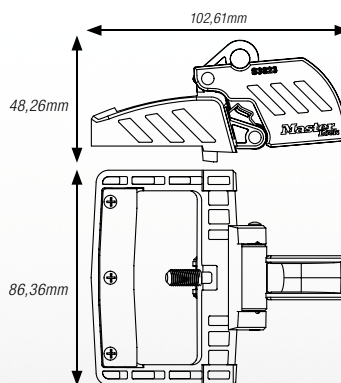

### ■ S3823 Lockoutapparaat- Stroomonderbrekers (480/600) met oversized hendel

Wegklapbare wig biedt extra blokkering van de schakelaar indien nodig



# CONSIGNATION ÉLECTRIQUE ELEKTRISCHE VERGREDELING

Master Lock a développé des dispositifs innovants pour consigner efficacement les points électriques

Master Lock heeft innoverende apparatuur ontwikkeld om efficiënt elektrische uitschakelpunten te vergrendelen

- Utilisés pour interrompre l'alimentation à la source
- Compatibles avec la plupart des disjoncteurs miniatures ISO / DIN disponibles dans le monde



- Gebruikt om de stroom aan de bron te onderbreken
- Compatibel met de meeste miniatur ISO/DIN circuitbrekers wereldwijd

## MINI BLOQUE-DISJONCTEURS UNIVERSELS / UNIVERSELE MINI CIRCUITBREKERS

### S2394

Rapide et simple d'installation – aucun outil requis  
Possibilité d'installer le cadenas horizontalement ou verticalement pour s'adapter à toutes les applications



### S2394

Vlug en gemakkelijk te installeren - geen werktuigen vereist  
Hangslot kan horizontaal of vertikaal gebruikt worden voor alle toepassingen

### S2393

Convient pour tout type de maneton  
Utiliser un tournevis pour resserrer le maneton



### S2393

Voor alle types vergrendeling  
Gebruik één schroevendraaier om de vergrendeling aan te spannen

## MINI BLOQUE-DISJONCTEURS STANDARDS / STANDAARD MINI CIRCUITBREKERS



### S2390

Convient pour les interrupteurs standards (-11 mm)  
Tiges métalliques orientées vers l'extérieur  
Past op standaard breedte openingen (-11 mm)  
Pen uit

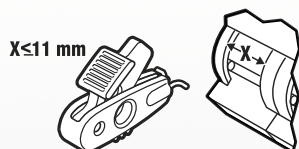

### S2391

Convient pour les interrupteurs larges (11 à 13 mm)  
Tiges métalliques orientées vers l'extérieur  
Past op bredere openingen (11 mm tot 13 mm)  
Pen uit

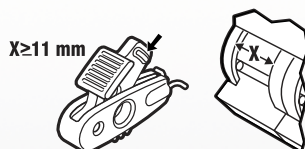

### S2392

Convient pour les interrupteurs standards (-12,7 mm)  
Tiges métalliques orientées vers l'intérieur  
Past op standaard breedte openingen (-12,7 mm)  
Pen in

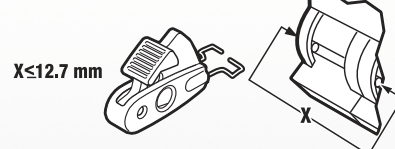

\* Contactez-nous pour plus d'informations sur les applications de bloque-disjoncteur / Neem contact met ons op voor verdere informatie over circuitbreker toepassingen



Convient pour une utilisation dans les atmosphères explosives

Geschikt voor gebruik in explosieve omgevingen



Vidéo disponible sur / Video beschikbaar op  
[www.masterlock.eu/service-and-support/videos](http://www.masterlock.eu/service-and-support/videos)



Brevet  
Gepatenteerd

	Description / Beschrijving	Écartement Speling
S2394	Mini bloque disjoncteur universel / Universele mini circuitbreker aucun outil requis / geen gereedschap nodig	Tous / Alle
S2393	Mini bloque disjoncteur universel / Universele mini circuitbreker outil requis / gereedschap nodig	Tous / Alle
S2390	Mini bloque disjoncteur standard / Standaard mini circuitbreker	< 11mm
S2391	Mini bloque disjoncteur standard / Standaard mini circuitbreker	11 - 13mm
S2392	Mini bloque disjoncteur standard / Standaard mini circuitbreker	< 12,7mm



# CONSIGNATION ÉLECTRIQUE ELEKTRISCHE VERGREDELING

## BLOQUE-DISJONCTEURS / CIRCUITBREKER VERGREDELING

Pour les interrupteurs plus larges, Master Lock a développé une sélection de bloque-disjoncteurs au design exclusif

Voor bredere schakelaars heeft Master Lock één reeks circuitbrekers met één exclusief design ontwikkeld

- Corps en acier renforcé, permet une résistance maximale dans les environnements difficiles
- Profil étroit permettant une consignation de disjoncteur côte-à-côte
- Maintient fermement l'interrupteur à l'aide du bouton et de la poignée de serrage



- Gehard staal behuizing biedt maximum weerstand in ruwe omgevingen
- Het smalle profiel biedt zijde-bij-zijde brekervergrendeling
- Blijft strak met eenvoudige duim draaien en vastzetten handvat

### 491B

Conçu pour les interrupteurs larges, disjoncteurs haute tension / haut ampérage

Construction durable en acier laqué et polymère pour une meilleure résistance aux environnements extrêmes

Système de fixation Grip Tight™ breveté qui assure un serrage optimale sur l'interrupteur

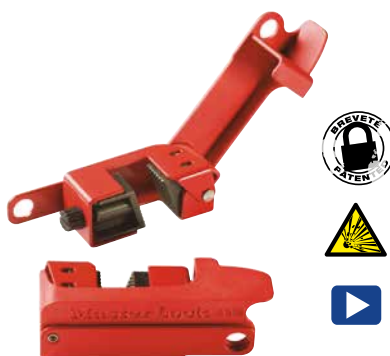

### 491B

Ontworpen voor grote schakelaars, hoog voltage / hoge ampere brekers

Duurzame constructie met poeder bedekt staal en verstevigde polymereer voor gebruik in ruige omgevingen

Gepatenteerd Grip Tight™ ontwerp vergrendelt efficiënt de circuitbrekers

### 493B

Conçu pour les interrupteurs standards

Construction durable en acier laqué et polymère pour une meilleure résistance aux environnements extrêmes

Système de fixation Grip Tight™ breveté qui assure un serrage optimale sur l'interrupteur

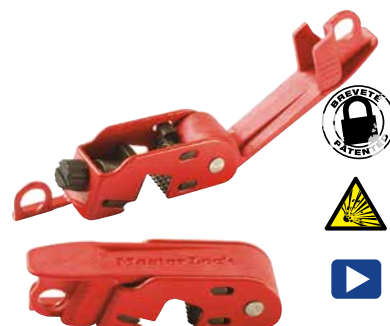

### 493B

Ontworpen voor standaard schakelaars

Duurzame constructie met poeder bedekt staal en verstevigde polymereer voor gebruik in ruige omgevingen

Gepatenteerd Grip Tight™ ontwerp vergrendelt efficiënt de circuitbrekers

## CONSIGNATION POUR INTERRUPTEUR MURAL UNIVERSELE WANDSCHAKELAAR COVER

### 496B

Consigne les interrupteurs muraux à levier / à bascule

Installation permanente n'obstruant pas l'accès à l'interrupteur

Bloque l'interrupteur en position ON/OFF



### 496B

Vergrendelt de schakelaars en tuimel wandschakelaars  
Permanente installatie belemmert toegang tot de schakelaar niet

Vergrendelt schakelaar in AAN/UIT positie

Description / Beschrijving

491B	Bloque disjoncteur - pour interrupteurs larges / Circuitbreker - voor brede schakelaars
493B	Bloque disjoncteur - pour interrupteurs standards / Circuitbreker - voor standaard schakelaars
496B	Consignation pour interrupteur mural / Universele wandschakelaar cover



Convient pour une utilisation dans les atmosphères explosives  
Geschikt voor gebruik in explosieve omgevingen



Vidéo disponible sur / Video beschikbaar op  
[www.masterlock.eu/service-and-support/videos](http://www.masterlock.eu/service-and-support/videos)



Breveté  
Gepatenteerd

# CONSIGNATION ÉLECTRIQUE ELEKTRISCHE VERGREDELING

## DISPOSITIF DE CONSIGNATION POUR PRISE ÉLECTRIQUE LOCKOUT APPARATUUR VOOR ELEKTRISCHE STEKKER

Master Lock a conçu un dispositif de consignation emprisonnant les prises électriques et permettant d'éviter ainsi tout rebranchement accidentel

Master Lock heeft vergrendelingsapparatuur ontworpen dat één elektrische stekker omringt om onopzettelijke heraansluiting te vermijden

- Système de rotation unique et breveté permettant une installation dans les endroits confinés
- Corps léger en thermoplastique Zenex™ offre des performances supérieures face aux produits chimiques et résistant dans les environnements extrêmes



- Uniek, gepatenteerd draaiend ontwerp biedt gemakkelijkere installatie in beperkte plaatsen
- Sterke, lichte, niet-geleidende Zenex™ behuizingen zijn bestendig tegen chemische producten; werken efficiënt in extreme omstandigheden

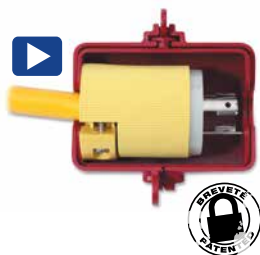

■ 487

Convient pour les prises électriques de 120 à 240 volts

Past op 120 tot 240 volt elektrische stekkers



■ 488

Convient pour les prises électriques de 240 à 550 volts

Past op 240 tot 550 volt elektrische stekkers

## CONSIGNATION POUR PETITE PRISE ÉLECTRIQUE COMPACTE STEKKER BRUGVERGREDELING

■ S2005

Bloque les prises de 110-120 volts

S'adapte aux fiches à trois broches avec ou sans prise de terre



■ S2005

Vergrendelt op de bruggen van 110-120 volt stekkers

Past op twee-bruggen stekkers met en zonder aardeverbinding

## CADENAS POUR INTERRUPTEUR-DISJONCTEUR CIRCUITBREKER SCHAKELAAR HANGSLOT

■ 7C5RED

Anse-câble de 5 mm consigne efficacement tout type de disjoncteurs

Convient aux espaces restreints à l'intérieur des panneaux de commande de disjoncteur

Egalement disponible en s'ouvrant



■ 7C5RED

5mm diameter kabelgrendel vergrendelt efficiënt alle types van circuitbrekers vergrendelingsapparatuur

Soepele kabel laat toe de compacte vergrendeling te plaatsen zodat de deur van het controlepaneel juist sluit

Ook verkrijgbaar als Keyed Alike

	Description	Diamètre / Diameter
487	Consignation pour prise électrique de 120 à 240 volts / Lockout device for electrical plug from 120 to 240 volts	55mm
488	Consignation pour prise électrique de 240 à 550 volts / Lockout device for electrical plug from 240 to 550 volts	75mm
S2005	Consignation pour petite prise électrique / Compact plug prong lockout	-
7C5RED	Cadenas pour interrupteur-disjoncteur / Circuit breaker switch padlock	5mm



## COUVERCLES DE PROTECTION POUR BOUTON-POUSSOIR ET INTERRUPTEUR ROTATIF / DRUKKNOP EN DRAAIENDE SCHAKELAAR COVERS

Les couvercles de protection Master Lock empêchent temporairement l'accès à un interrupteur ou une commande

Master Lock covers stoppen toegang tot één schakelaar of knop tijdelijk

- Corps transparent résistant et polyvalent permettant meilleur visibilité
- Disponible en deux versions amovible et permanente
- Convient à la fois aux interrupteurs de 30,5 mm et 22,5 mm de diamètre



- Doorzichtige, duurzame, veelzijdige, drukknoppen & schakelaar covers voor hogere zichtbaarheid
- Beschikbaar in verwijderbare en permanente versies
- Geschikt voor 30.5mm en 22.5mm diameter schakelaars

### ■ S2151

Couvercle de protection amovible pour bouton-poussoir et interrupteur rotatif amovible

Compatible avec des boutons jusqu'à 50 mm de diamètre et 45 mm de hauteur

Comprend un bouton poussoir, une bague d'adaptation et une bague de fixation auto-adhésive



### ■ S2151

Verwijderbare drukknop en draaiende schakelaarcovers

Voor drukknoppen tot 50mm diameter en 45mm hoog

Bevat één cover, één installeerbasis en één retrofit basis met tweezijdige kleefband

### ■ S2153

Couvercle de protection permanent pour bouton-poussoir et interrupteur rotatif

Compatibles avec des boutons jusqu'à 40 mm de diamètre et 45 mm de hauteur



### ■ S2153

Permanente/geïnstalleerde drukknop en draaiende schakelaarcovers

Voor drukknoppen tot 40mm diameter en 45mm hoog

## BAGUES DE FIXATION / INSTALLEERBASISSEN

Permet d'utiliser le S2151 sur plusieurs commutateurs du même panneau

Voor één S2151 verwijderbare cover voor meerdere schakelaars op hetzelfde paneel

### ■ S2152AST

Installation permanente

Démontage du bouton poussoir nécessaire pour l'installation



### ■ S2152AST

Permanente installatie

Schakelaar moet gedemonteerd worden voor installatie

### ■ S2154AST

Bagues de fixation auto-adhésives et amovibles



### ■ S2154AST

Verwijderbare/tweezijdige kleefband

#### Description / Beschrijving

S2151	Couvercle de protection amovible / Verwijderbare knop- en schakelaarcovers
S2153	Couvercle de protection permanent / Permanente knop en schakelaarcovers
S2152AST	12 bagues d'adaptation permanentes / 12 permanente installeerbasisen
S2154AST	12 bagues d'adaptation auto-adhésives amovibles / 12 verwijderbare en kleefband installeerbasisen



Breveté  
Gepatenteerd



**CONSIGNATION**  
**MÉCANIQUE**  
**MECHANISCHE**  
**VERGRENDELING**

## CÂBLES DE CONSIGNATION / VERSTELBARE KABELVERGREDELING

Innovation de Master Lock, les câbles de consignation ajustables brevetés permettent des consignations avec points d'isolation multiples pour tous types d'applications.



Innovatieve gepatenteerde kabel lockout systemen bieden efficiënte multipoint veiligheid lockout naleving voor een verscheidenheid van veiligheidstoepassingen.

### ■ S856 / S866

Système de câble rétractable permettant de gérer l'excédent de câble pendant la consignation et rendre le dispositif plus pratique à transporter et à stocker

Un système à cliquet permet d'ajouter de la tension au câble pendant la consignation et empêche le relâchement du câble une fois que le dispositif a été verrouillé

Le câble breveté de 3.3mm de diam. x 2.74m de long est recouvert de plastique pour une meilleure résistance et une visibilité accrue

Le boîtier robuste en thermoplastique résiste aux produits chimiques et son design ergonomique facilite l'utilisation avec des gants

Le design incurvé permet à plusieurs dispositifs de s'emboîter pour faciliter le stockage et le transport

Des étiquettes inscriptibles haute visibilité en anglais, espagnol et français sont incluses (11 autres langues disponibles séparément)

Des câbles de remplacement en nylon ou acier sont disponibles séparément. Les utilisateurs peuvent remplacer leur ancien câble abimé ou le convertir de l'acier au nylon



### ■ S856 / S866

De kabelhaspel omsluit de kabel en zorgt voor beveiligde opslag en gemakkelijke toepassing door het beheer van de overtollige kabellengte tijdens lockout.

Het interne mechanisch vastklikkende mechanisme zorgt voor een veilige vergrendeling doordat alleen de spanning van de kabel kan worden verhoogd, zelfs nadat je sloten hebt aangebracht.

Gepatenteerde 3.3mm diameter x 2,74 m kabel beschikt over een gekleurde plastic coating voor extra duurzaamheid en zichtbaarheid.

Sterke, lichte kunststof behuizing welke is bestand tegen chemicaliën.

Het ergonomische ontwerp maakt het werken met het product makkelijker bij het dragen van handschoenen.

Door de vorm kunt gemakkelijk meerdere apparaten stapelen, opslaan en vervoeren.

Bevat opvallende overschrijfbare veiligheidsetiketten in het Engels, Spaans en Frans voor gemakkelijke identificatie (11 extra talen beschikbaar).

Vervangende kabel kits beschikbaar afzonderlijk met staal of Nylon aderige kabel; beide kabeltype kunt in hetzelfde apparaat gebruiken

### ■ S806

Câble ajustable breveté dont la longueur s'ajuste une fois le mécanisme verrouillé

Corps thermoplastique Zenex™ résistant à la corrosion, aux UV, aux températures extrêmes (-40°C à +90°C) et aux produits chimiques

Câble en acier tressé 1,80 m x Ø 4 mm avec gaine plastique Flexible et facile à utiliser dans les espaces restreints

Longueurs intermédiaires disponibles de 0,60 m à 15 m

Crochet de consignation intégré (jusqu'à 4 cadenas)

Ideal pour la consignation de groupe

Livré avec des étiquettes réinscriptibles (FRA, ANG, ESP)

Permet une meilleure identification sur site : le message s'efface et se réutilise pour la prochaine utilisation



### ■ S806

Gepatenteerde kabel met verstelbare lengte voor één veilige pasvorm

Thermoplastic Zenex™ lichaam bestendig tegen chemische stoffen en werkt efficiënt in extreme condities (-40°C tot +90°C)

Gevlochten stalen kabel 1.80m x Ø 4mm met plastic cover Soepel en gemakkelijk in te brengen in nauwe vergrendelpunten

Tussenlengtes verkrijgbaar van 0.60m tot 15m

Geïntegreerde veiligheidsgrendel (tot 4 hangsloten)

Ideaal voor multipunten vergrendeling

Geleverd met herbruikbare, opschrijfbaar veiligheidslabels (EN, FR, SP)

Er kan op geschreven worden om de verantwoordelijke te identificeren, en dan uitgewist voor de volgende job

#### Description / Beschrijving

<b>S806</b>	Câble de consignation réglable, 1.83 m x 4 mm de diamètre / Regelbare Kabelvergrendeling met 1830 mm x 4 mm dia. kabel
<b>S856</b>	Câble de consignation rétractable en acier recouvert de plastique, long. de 2,74m et 3,3mm de diam. Couleur rouge / Vergrendeling met Oprolbare Kabel met diameter van 2,74mm x 3,3mm Stalen Kern, Rode Kabel
<b>S866</b>	Câble de consignation rétractable en nylon, long. de 2,74m et 3,3mm de diam. Couleur jaune / Vergrendeling met Oprolbare Kabel met diameter van 2,74mm x 3,3mm Nylon Kern, Gele Kabel



Convient pour une utilisation dans les atmosphères explosives  
Geschikt voor gebruik in explosieve omgevingen



Vidéo disponible sur / Video beschikbaar op  
[www.masterlock.eu/service-and-support/videos](http://www.masterlock.eu/service-and-support/videos)



Breveté  
Gepatenteerd

# CONSIGNATION MÉCANIQUE

## MECHANISCHE VERGREDELING

Faciles à utiliser et intuitifs, ces accessoires s'utilisent sur tout type de conduits y compris ceux isolés, en métal ou PVC. Légers et compacts, ils sont faciles à transporter, à stocker et s'utilisent dans les espaces les plus étroits.



Gebruiksvriendelijk en intuïtief, deze vergrendeling past op bijna alle types leidingen, inclusief geïsoleerde, PVC en metaal. Licht en compact, de apparatuur zijn gemakkelijk te dragen, op te slagen en toe te passen zelfs in nauwe plaatsen.

### DISPOSITIF DE CONSIGNATION POUR VANNE 1/4 DE TOUR

### VERGREDELINGEN VOOR 1/4 DRAAIKLEP

#### ■ S3080/S3081

Système de consignation pour vanne 1/4 tour ajustable  
Convient aux vannes de 13 à 51 mm

Corps thermoplastique Zenex™ résistant à la corrosion, aux UV, aux températures extrêmes (-40°C à +90°C) et aux produits chimiques

Verrouillage par cadenas Master Lock ou câble de consignation (non fournis)

Consignation en position ouverte ou fermée de la vanne



#### ■ S3080/S3081

Verstelbare vergrendelingen voor 1/4 draaiklep  
Geschikt voor kleppen van 13 tot 51mm

Thermoplastisch Zenex™ lichaam is bestendig tegen roest, UV-blootstelling, extreme temperaturen (-40°C tot +90°C) en chemische producten

Vergrendelbaar met één Master Lock hangslot of de S806 kabel (niet bijgeleverd)

Vergrendelt de klep in ON/OFF positie

#### ■ S3068

Système de consignation de la poignée d'arrêt de vanne 1/4 tour  
Convient aux vannes de 6 à 100 mm

Construction en aluminium et acier résistant aux environnements corrosifs et aux températures extrêmes (+538°C)

Verrouillage par cadenas Master Lock (non fournis)

Fourni avec une étiquette d'identification en anglais

Consignation en position fermée de la vanne



#### ■ S3068

vergrendelingen voor de handvaten van 1/4 draaiklep

Geschikt voor kleppen van 6 tot 100mm

Duurzame aluminium en staalconstructie is bestendig tegen roest en extreme temperaturen (+538°C)

Vergrendelbaar met één Master Lock hangslot (niet bijgeleverd)

Geleverd met ID-label in het Engels

Vergrendelt de klep in OFF-positie

#### ■ S3476/S3477

Système de consignation de la poignée d'arrêt de vanne 1/4 tour  
Corps en métal renforcé résistant aux températures extrêmes

Disponible en 2 tailles

Verrouillage par cadenas Master Lock (non fournis)

Consignation en position fermée de la vanne



#### ■ S3476/S3477

vergrendelingen voor de handvaten van 1/4 draaiklep

Poedergelakt lichaam is bestendig tegen extreme temperaturen

Vergrendelbaar met één Master Lock hangslot (niet bijgeleverd)

Vergrendelt de klep in OFF-positie

#### ■ 468L

Système de consignation par retrait de la poignée de la vanne  
Convient aux vannes de 10 mm à 100 mm

Construction en polyester PVC durable et de plastique HDPE

Résistance aux températures extrêmes et à la corrosion

Verrouillage par cadenas Master Lock (non fournis)

Livré avec des étiquettes réinscriptibles (EN, FR, SP)

Consignation en position ouverte ou fermée de la vanne



#### ■ 468L

vergrendelingen voor 1/4 draaiklep met verwijdering van het handvat

Geschikt voor kleppen van 10 tot 100mm

Duurzame PVC polyesterstof en HDPE plastic constructie

Werkt efficiënt om corrosieve omgevingen en extreme temperaturen te weerstaan Vergrendelbaar met één Master Lock hangslot (niet bijgeleverd)

Geleverd met herbruikbare, opschrijfbaar labels (EN,FR,SP) Vergrendelt de klep in ON/OFF positie

	Description	Ø vanne / klep Ø	Position de consignation / Vergrendelingspositie
<b>S3080</b>	Bloque vanne 1/4 de tour - 4 pieds /vergrendelingen Voor 1/4 Draaiklep - 4 poten	13-51mm	Ouverte ou fermée / ON of OFF
<b>S3081</b>	Bloque vanne 1/4 de tour - 2 pieds /vergrendelingen Voor 1/4 Draaiklep - 2 poten	13-51mm	Ouverte ou fermée / ON of OFF
<b>S3068</b>	Bloque vanne 1/4 de tour /vergrendelingen Voor 1/4 Draaiklep	6-100mm	Fermée / OFF
<b>S3476</b>	Bloque vanne 1/4 de tour /vergrendelingen Voor 1/4 Draaiklep	6-25mm	Fermée / OFF
<b>S3477</b>	Bloque vanne 1/4 de tour /vergrendelingen Voor 1/4 Draaiklep	31-76mm	Fermée / OFF
<b>468L</b>	Bloque vanne 1/4 de tour /vergrendelingen Voor 1/4 Draaiklep	10-100mm	Ouverte ou fermée / ON of OFF

# CONSIGNATION MÉCANIQUE

## MECHANISCHE VERGREDELING

Leur construction en thermoplastique Zenex™ offrent une résistance à la corrosion, aux UV, aux températures extrêmes (-40°C à +90°C) ainsi qu'aux produits chimiques.



Gemaakt van thermoplastisch Zenex™ materiaal, dus beter bestand tegen corrosie, UV-blootstelling, extreme temperaturen (-40°C tot +90°C) en chemische stoffen.

### DISPOSITIF DE CONSIGNATION POUR VANNE A VOLANT

### VERGREDELINGEN VOOR AFSLUITER

#### 480/481/482/483/484

Système de design rotatif unique et breveté permet une installation plus facile en espaces restreints

Centre de l'accessoire amovible pour être utilisé sur des vannes à tiges

Livré avec des étiquettes réinscriptibles (FRA, ENG, ESP) pour une meilleure identification sur site

Consignation en position ouverte ou fermée de la vanne



#### 480/481/482/483/484

Uniek en gepatenteerd draaiontwerp maakt de installatie gemakkelijker in toepassingen in nauwe plaatsen

Verwijderbare centrale uitwerper die gemonteerd moet worden op de verhoogde afsluiters

Geleverd met herbruikbare, opschrijfbaar labels (EN,FR,SP) voor betere identificatie op de site

Vergrendelt de klep in ON/OFF positie

#### S3910

Système de consignation pour bouteille de gaz pressurisé avec ou sans butée

S'adapte à toutes vannes de gaz sous pression jusqu'à 76mm de diamètre

Livré avec des étiquettes réinscriptibles (FRA, ANG, ESP) pour une meilleure identification sur site

Consignation en position ouverte ou fermée de la vanne



#### S3910

vergrendelingen voor drukgaskleppen met of zonder beveiliging

Past op bijna alle kleppen tot 76mm diameter

Geleverd met herbruikbare, opschrijfbaar veiligheidslabels (EN, FR, SP)

Voor betere identificatie op de site Vergrendelt de klep in ON/OFF positie

### DISPOSITIF DE CONSIGNATION POUR VANNE PAPILLON

### VERGREDELINGEN VOOR VLINDERKLEP

#### S3920/S3921

Système de consignation breveté et ajustable pour vanne papillon à poignée angulaire

Aucun outil n'est nécessaire à l'installation, facile à transporter et à stocker

Verrouillage par cadenas Master Lock et câble de consignation S806 (non fournis)

Se fixe rapidement autour du cou de la vanne et assure une consignation efficace

Consignation en position ouverte ou fermée de la vanne

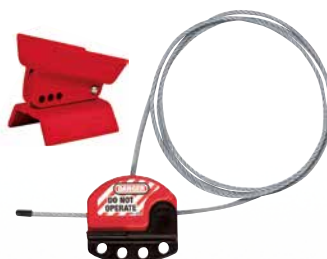

#### S3920/S3921

Unieke gepatenteerde regelbare vergrendelingen voor vlinderklep

Universele oplossing, geschikt voor de meeste vlinderkleppen

Geen gereedschap nodig, gemakkelijk te plaatsen, te dragen en op te bergen na gebruik

De vlinderklep wordt snel en veilig vergrendeld

Vergrendelbaar met één Master Lock hangslot en de S806 kabel (niet bijgeleverd)

Vergrendelt klep in ON/OFF positie

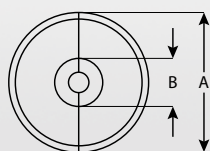
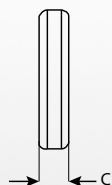

#### Dimensions / Afmetingen

	Description / Beschrijving	A	B	C
480	Bloque vanne à volant / Afsluitervergrendeling	76mm	15mm	28mm
481	Bloque vanne à volant / Afsluitervergrendeling	127mm	38mm	39mm
482	Bloque vanne à volant / Afsluitervergrendeling	170mm	64mm	48mm
483	Bloque vanne à volant / Afsluitervergrendeling	254mm	90mm	62mm
484	Bloque vanne à volant / Afsluitervergrendeling	355mm	95mm	68mm
S3910	Consignation bouteille de gaz / Gascilindervergrendeling	75mm	37mm	30mm
S3920	Bloque vanne papillon / Vlinderklepvergrendeling	-	-	-
S3921	Bloque vanne papillon + câble de consignation ajustable S806CBL3 Vlinderklepvergrendeling + S806CBL3 Verstelbare kabel vergrendeling	-	-	-



Convient pour une utilisation dans les atmosphères explosives  
Geschikt voor gebruik in explosieve omgevingen



Vidéo disponible sur / Video beschikbaar op  
[www.masterlock.eu/service-and-support/videos](http://www.masterlock.eu/service-and-support/videos)



Breveté  
Gepatenteerd

# CONSIGNATION MÉCANIQUE

## MECHANISCHE VERGREDELING

### CONSIGNATION POUR RACCORD PNEUMATIQUE

#### PNEUMATISCHE VERGREDELING

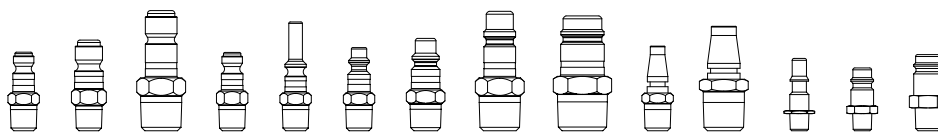

#### ■ S3900

Empêche le rebranchement d'un raccord pneumatique  
Solution universelle, s'adapte à tous types de raccords pneumatiques  
Construction en acier inoxydable pour une résistance à la corrosion



#### ■ S3900

Vermijdt dat pneumatische ventiel aangesloten wordt op de persluchtbron  
Universele oplossing past op bijna alle mannelijke pneumatische ventielen  
Roestvrij stalen constructie is bestendig tegen roest

### SAC DE CONSIGNATION

#### VERGREDELINGSCOVER VOOR BUITENMAATSE STEKKERS

#### ■ 453L/453XL

Sac de consignation pour télécommande ou connecteur électrique  
Empêche la réactivation d'équipements  
Sac en nylon disponible en 2 tailles  
Offre de multiples applications



#### ■ 453L/453XL

Duffelzak voor elektrische connectors en afstandbedieningen  
Vermijdt reactivatie per ongeluk  
Nylon tas verkrijgbaar in 2 verschillende maten  
Biedt brede toepassingsoplossingen



Vidéo disponible sur / Video beschikbaar op  
[www.masterlock.eu/service-and-support/videos](http://www.masterlock.eu/service-and-support/videos)

	Description / Beschrijving	Dimensions / Afmetingen
S3900	Consignation pour raccord pneumatique Pneumatische vergreDELING	33mm x 185mm x 3.2mm
453L	Sac de consignation	180 x 430mm
453XL	Buitenmaatse stekker & Hijsbediening Cover	270 x 700mm



# CONSIGNATION MÉCANIQUE

## MECHANISCHE VERGREDELING

### SYSTÈME DE CONSIGNATION POUR BRIDE PLEINE

#### VERGREDELING VOOR BLINDFLENS

Solution technique idéale pour empêcher le retrait de la plaque d'obturation pendant qu'une opération de maintenance est en cours sur les tuyauteries



De vergrendeling biedt één ingenieuze oplossing om ongewenste verwijdering van de blindflens te voorkomen terwijl het werk aan de pijpleiding wordt uitgevoerd

3 formats disponibles pour verrouiller les boulons de 19mm à 70mm de diamètre

Beschikbaar in drie maten om moeren met één diameter van 19 mm tot 70 mm af te dekken en er één lockout op toe te passen

Le système réglable permet un ajustement optimal

De verstelbaarheid van de vergrendeling zorgt voor één strakke pasvorm, die zich aanpast aan meerdere flenspijtoepassingen

Le dispositif entoure entièrement les boulons, empêchant l'accès à la plaque d'obturation jusqu'à la fin des travaux de maintenance

De vergrendeling verbergt de flensbouten volledig om toegang tot de blindflens te voorkomen tot al het werk voltooid is

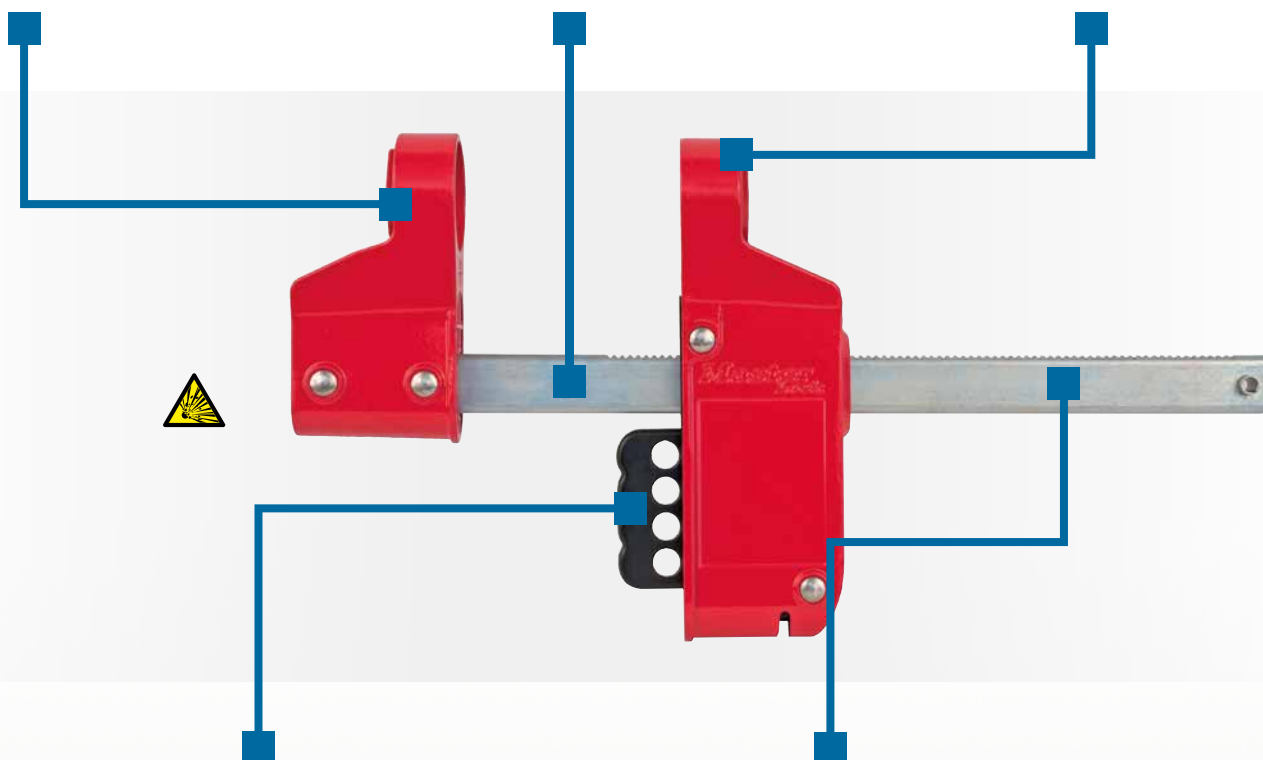

Verrouillage jusqu'à 4 cadenas permettant la condamnation simultanée de plusieurs employés

Dankzij vier vergrendelingsgaten kunnen meerdere werklieden tegelijkertijd de lockout op de machine of installatie toepassen

Structure en aluminium durable et en acier trempé

Duurzame constructie van aluminium en gehard staal die bestand is tegen extreme omstandigheden

	Description
<b>S3922</b>	Système de consignation pour bride pleine, petit modèle / vergrendeling voor blindflens, Small
<b>S3923</b>	Système de consignation pour bride pleine, modèle moyen / vergrendeling voor blindflens, Medium
<b>S3924</b>	Système de consignation pour bride pleine, grand modèle / vergrendeling voor blindflens, Large



Convient pour une utilisation dans les atmosphères explosives  
Geschikt voor gebruik in explosieve omgevingen

# CONSIGNATION DE GROUPE

## GROEPSVERGREDELING



# CONSIGNATION DE GROUPE GROEPVERGREDELING

## S3650 BOÎTE DE CONSIGNATION DE GROUPE AVEC SUPPORT DE FIXATION MURALE / S3650 GROEPSLOTKAST MET MUURBEVESTIGINGSSTEUN

GÉREZ LA LOCALISATION ET LE MOUVEMENT DES BOÎTES DE CONSIGNATION DE GROUPE ET PROTÉGEZ VOTRE PERSONNEL

- **Utilisable partout où vous en avez besoin**  
– Fixez-la grâce à son support pour un usage quotidien ; transportez-la pour des consignations éloignées ; ou déplacez-la pour la fixer à un autre endroit pour les manoeuvres importantes
- **Évitez que la boîte ne soit décrochée du mur de manière intempestive** grâce au verrouillage optionnel de la boîte au support
- **Surveillez l'état des consignations groupées en un coup d'oeil** grâce aux fonctionnalités du produit qui améliorent la vérification de la consignation
- **Stockez plus de cadenas et effectuez davantage de consignations** dans un espace restreint grâce à cette boîte à grande capacité et à faible encombrement



S3650 est fourni avec 1 boîte de consignation et 1 support de fixation Cadenas de consignation vendus séparément. S3650 met 1 sleutelkast en 1 bevestigingssteun Veiligheidssloten worden apart verkocht

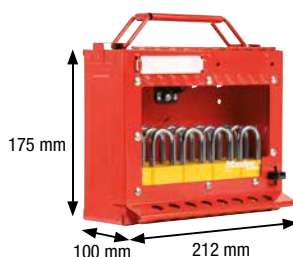

HET PLAATSEN EN VERPLAATSEN VAN GROEPSLOTKASTEN MANAGEN OM HET PERSONEEL TE BESCHERMEN

- **Gebruik waar het nodig is** – Monteer met de steun voor routinematig, dagelijks gebruik; mobiel gebruik voor afgelegen lockouts; of verplaats naar een steun op een andere plek voor grote turnarounds
- **Voorkom ongewenst verwijderen van de kast van de muur** met optionele vergrendeling van kast aan steun
- **Monitor de status van groeplockouts in één oogopslag** met producteigenschappen die lockoutcontrole verbeteren
- **Sla meer sloten op en voer meer lockouts uit** binnen een beperkte ruimte met deze compacte kast met grote capaciteit

### UNE BOÎTE DE CONSIGNATION DE GROUPE CONÇUE POUR TOUS LES BESOINS

La boîte de consignation de groupe S3650 avec support de fixation murale offre des fonctionnalités polyvalentes et une plus grande maîtrise de la consignation dans différentes situations, pour répondre aux exigences de votre plan de consignation.



### SALLE DE CONTRÔLE CONTROLEKAMER



### EEN GROEPSLOTKAST ONTWERPEN VOOR ELKE LOCKOUTSITUATIE?

De S3650 Groepslotkast met muurbevestigingssteun biedt functionele veelzijdigheid en meer controle van lockouts in allerlei omstandigheden om aan de eisen van uw lockoutprogramma te voldoen.

### TRANSPORTABLE DRAAGBAAR



### ACCESSOIRES

#### SUPPORT DE FIXATION (PKGP57337)

Fixez les supports à divers endroits afin de faciliter le déplacement des boîtes de consignation de groupe en avez besoin.

#### PLAQUES D'INSCRIPTION RÉUTILISABLES (PKGP58381)



### AANVULLENDE PRODUCTEN

#### BEVESTIGINGSSTEUN (PKGP57337)

Installeer extra bevestigingssteunen om het verplaatsen van groepslockkasten te vergemakkelijken overal waar lockout nodig is.

#### HERSCHRIJFBARE LABELS (PKGP58381)

### PERSONNALISATION

Faites graver au laser les informations importantes et améliorez l'identification et la traçabilité des éléments.

- Plaque noire en aluminium adhésif
- 13 caractères par ligne, 2 lignes au maximum
- Les caractères ont une hauteur de 4,8 mm

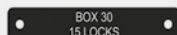

### CUSTOMIZEN

Voeg een lasergegraveerd label toe voor belangrijke informatie en verbeter identificatie & tracking

- Zwart, geanodiseerd aluminium label
- 13 tekens per regel, maximaal 2 regels
- Karakteren zijn 4,8 mm hoog

## CENTRE DE CONSIGNATION KOMPLETTE STATIONEN

Conçu pour vous aider à améliorer l'efficacité de votre consignation de groupe sur site. Il permet aux utilisateurs d'organiser leur matériel de consignation et d'afficher les documents de procédure en un même dispositif, permettant ainsi d'améliorer l'efficacité du personnel dans l'environnement de travail.



Ontworpen om gebruikers toe te staan om hun lockout uitrusting te organiseren en papieren procedures in één enkele plaats te tonen, de nieuwe S3500Series helpt de doeltreffendheid van een groep-lockout te verbeteren. Reeks S3500 de efficiency van groepsuitsluiting.

### ■ S3500 – S3501 – S3502

Inclut un tableau d'affichage des documents administratifs et une boîte de consignation de groupe à fixation murale

Acier inoxydable grade 430 avec revêtement poudré destiné à un usage intensif, capable de résister aux éléments et à la corrosion

Panneaux transparents résistant aux impacts, permettant de visualiser les clés et les documents de procédure pendant la consignation

Tableau d'affichage avec joint en caoutchouc étanche pour protéger les documents en extérieur ou pendant le nettoyage

Étiquette réinscriptible pour la communication d'instructions spécifiques à la station

12 trous numérotés pour cadenas personnels au niveau de la boîte de consignation, plus un dernier pour le cadenas de supervision

Inclut une poignée pour cadenas amovible pour le transport facile des cadenas machines vers les points d'isolation

Poignée pour cadenas, étiquettes réinscriptibles et bac à clés de rechange disponibles séparément



### ■ S3500 – S3501 – S3502

Omvat een toonlijst voor autorisaties en aan de wand te monteren groepsvergrendelingskast

430-grads roestvrij staal met robuuste poedercoating bestand tegen buitenomstandigheden en corrosiebestendig

Doorzichtige, sterke vensters voor bekijken van autorisaties en sleutel(s) tijdens lockout

Rubberen verzegeling van toonlijst voor autorisaties beschermt documenten tegen waterschade bij gebruik buiten en bij schoonmaak

Opnieuw te beschrijven labelgebied voor communicatiestation-specifieke informatie

Groepsvergrendelingskast heeft 12 genummerde slotopeningen voor persoonlijke veiligheidssloten, plus een palopening bedoeld voor het controleslot

Met verwijderbare slotcaddy voor eenvoudig transport van apparaatursloten naar isolatiepunten tijdens een lockout

Reserve-vergrendelingscaddy, opnieuw te beschrijven labels en sleurelbakje zijn afzonderlijk verkrijgbaar



#### Description / Beschreibung

<b>S3500</b>	Centre de Consignation (inclut le S3501 et S3502) / <a href="#">Autorisatiecontrolestation (omvat S3501 en S3502)</a>
<b>S3501</b>	Tableau d'affichage des documents / <a href="#">Toonlijst voor Autorisaties</a>
<b>S3502</b>	Boîte de consignation de groupe à fixer au mur / <a href="#">Aan de wand te monteren groepsvergrendelingskast</a>



# CONSIGNATION DE GROUPE GROEPVERGREDELING

## BOÎTES DE CONSIGNATION DE GROUPE / GROEP LOCKBOXEN

Les boîtes de consignation sont la solution idéale pour le travail en équipe à horaires décalés

Groep lockboxen zijn de perfecte oplossing voor shiftwerkers met wisseluren of onderaannemeroperaties

- Mécanisme de verrouillage Latch Tight™ breveté, empêche l'accès aux clés jusqu'à ce que le dernier cadenas personnel ait été retiré de la boîte
- Réduit considérablement le nombre de cadenas nécessaires pour une opération de maintenance
- Revêtement durable en poudre avec poignée en acier inoxydable



- Heeft één exclusieve, gepatenteerde Latch Tight™ grendelmechanisme dat vermijdt dat sleutels uitgenomen worden tot het laatste hangslot van de doos genomen werd
- Verkleint het aantal sloten remove in één onderhoudsjob aanzienlijk
- Duurzame poederafwerking met roestvrij stalen handvat



### 503

Double application : montage mural ou portable  
12 encoches pour la fixation des clés

Verrouillable par 14 cadenas

Dubbele toepassing: wand gemonteerd of draagbaar

12 sloten voor borging van sleutels

Vergrendelbaar met 14 hangsloten



### 498A

Solution portable et légère

Poignée ergonomique

Verrouillable par 12 cadenas

Lichte draagbare oplossing

Ergonomisch handvat

Vergrendelbaar met 12 hangsloten

### S600/S601/S602

Construction acier inoxydable

Fenêtre permettant la visualisation des clés entreposées

Verrouillable par 18 cadenas

Point d'accroche du cadenas d'opérations bloquant l'ouverture de la boîte

Empilables

Brevet en cours



### S600/S601/S602

Roestvrijstalen constructie

Venster waardoor de opgeborgen sleutels zichtbaar zijn

Vergrendelbaar met 18 hangsloten

Lockoutoog in de sluiting om er het slot voor de inbedrijfstelling aan te hangen

Stapelbaar ontwerp

Octrooi in aanvraag

## COMMENT UTILISER NOS BOÎTES DE CONSIGNATION ?

1. Sécuriser chaque point de consignation d'un équipement
2. Placer les clés dans la boîte de consignation
3. Chaque intervenant verrouille son cadenas personnel sur la boîte de consignation
4. Lorsque le travail est terminé, les employés retirent leurs cadenas personnels de la boîte de consignation

Les clés qui se trouvent à l'intérieur ne seront accessibles que lorsque que le dernier employé aura enlevé son cadenas

## HOE ONZE GROEPVERGREDELINGSDOZEN TE GEBRUIKEN?

1. Bevestig elk vergrendelingspunt op één element van de apparatuur
2. Plaats de sleutels in de groepvergrendelingsdoos
3. Elke werknemer vergrendelt zijn persoonlijk hangslot aan de groepvergrendelingsdoos
4. Als het werk gedaan is nemen de werknemers hun persoonlijke hangsloten uit de binnenkant van de doos

Sleutels binenin kunnen niet gegrepen worden tot de laatste werknemer zijn hangslot verwijdert

	Description / Beschrijving	Hauteur Hoogte	Largeur Breedte	Profondeur Diepte	Capacité de stockage Opslagcapaciteit
503RED	Boîte de consignation - Peut se fixer au mur - Rouge Vergrendelingsdoos - Wand gemonteerd - Rood	324mm	169mm	89mm	100 clés / Sleutels
503YLW	Boîte de consignation - Peut se fixer au mur - Jaune Vergrendelingsdoos - Wand gemonteerd - Geel	324mm	169mm	89mm	100 clés/ Sleutels
498A	Boîte de consignation - Portable - Rouge Vergrendelingsdoos - draagbaar - Rood	152mm	235mm	95mm	100 clés/ Sleutels
S600	Boîte de consignation avec fenêtre - Portable - Rouge Vergrendelingskast met venster - draagbaar - rood	144mm	163mm	306mm	30 cadenas / Hangsloten
S601	Boîte de consignation avec fenêtre frontale et latérale - Portable - Rouge Vergrendelingskast met venster aan de voorkant en aan de zijkant - draagbaar - rood	144mm	163mm	306mm	30 cadenas / Hangsloten
S602	Boîte de consignation avec fenêtre - Portable - Rouge Vergrendelingskast met venster - draagbaar - rood	203mm	163mm	306mm	55 cadenas / Hangsloten



Convient pour une utilisation dans les atmosphères explosives  
Geschikt voor gebruik in explosieve omgevingen



Breveté  
Gepatenteerd

# CROCHETS DE CONSIGNATION

## VEILIGHEIDS LOCKOUT HANGSLOT BEUGELS

Les crochets de consignation font partie intégrante d'un programme de consignation efficace :

- Permettent la condamnation simultanée de plusieurs employés sur un même équipement
- Maintiennent l'équipement hors d'usage pendant les opérations de maintenance ou de réparation
- L'équipement ne peut être réactivé sans que le dernier cadenas n'ait été retiré du crochet
- Plusieurs versions disponibles pour s'adapter à tous les besoins



Lockout multi-hangslotbeugels zijn één integraal deel van één geslaagd veiligheidsvergrendelingsprogramma dat efficiënte multi-persoon vergrendeling biedt :

- Laat werknemers toe gelijktijdig dezelfde apparatuur te vergrendelen
- Houdt de apparatuur uitgeschakeld tijdens onderhoud en reparatie
- De apparatuur kan niet opnieuw ingeschakeld worden tot het laatste hangslot uit de grendel gehaald wordt
- Vele types verkrijgbaar passend bij de meeste noden

### ACIER / STAAL



#### ■ 418-419

Corps et anse en acier solide  
Zwaar stalen handvat en klem



#### ■ 420 - 421

Mâchoire en acier avec revêtement vinyle sur la poignée  
Stalen klem met rood vinyl bekleding op het handvat



#### ■ AL080 - AL0802

Mâchoire en acier avec onglet de retenue pour une meilleure résistance à l'arrachement, revêtement vinyle sur la poignée

Stalen klem met vergrendeltabs rood vinyl bekleding op het handvat

### ALUMINIUM / ALUMINIUM

#### ■ 416-417

Mâchoire en aluminium avec revêtement vinyle sur la poignée



#### ■ 416-417

Aluminium klem met rood vinyl bekleding op het handvat

#### Corps / Lichaam

#### Mâchoire / Jaw

	Matériau / Materiaal	Largeur / Breedte	Hauteur / Hoogte	Ø	Nbr cadenas acceptés / Hangslotcapaciteit
418	Acier / Staal	60mm	82mm	25mm	4
419	Acier / Staal	60mm	168mm	25mm	8
420	Acier / Staal	44mm	114mm	25mm	6
421	Acier / Staal	60mm	127mm	38mm	6
AL080	Acier / Staal	44mm	114mm	25mm	6
AL0802	Acier / Staal	60mm	127mm	38mm	6
416	Aluminium / Aluminium	38mm	111mm	25mm	6
417		50mm	124mm	38mm	6

# CROCHETS DE CONSIGNATION

## VEILIGHEIDS LOCKOUT HANGSLOT BEUGELS

### ALUMINIUM À DOUBLE MÂCHOIRE / DUBBELE ALUMINIUM KLEM

■ 429

Crochet à doubles mâchoires de différentes tailles pour s'adapter à toutes les applications

Mâchoires et poignée en aluminium



■ 429

Dubbele klem veiligheidsgrendel met verschillende maten voor alle toepassingen

Aluminium handvat en klemmen

### ALUMINIUM ANODISÉ / ANODIZED ALUMINIUM

■ 427

**CONVIENT POUR UTILISATION EN MILIEU AGRO - ALIMENTAIRE**

Accepte jusqu'à 5 cadenas personnels

Verrouillage sécurisé : le crochet ne peut être déverrouillé avant que le dernier cadenas n'ait été retiré

Finition en aluminium anodisé résistant à la corrosion

2 couleurs disponibles

Livré avec étiquettes d'identification en FRA, ANG, ESP



■ 427

**GESCHIKT VOOR GEBRUIK IN DE VOEDINGSINDUSTRIE**

Aanvaardt tot 5 persoonlijke hangsloten

Veilig vergrendelingssysteem: grendel kan niet losgemaakt worden voor het laatste hangslot verwijderd wordt

Anodisch aluminium afwerking voorroestbestendigheid, in 2 kleuren beschikbaar

Bevat identificatielabels in FR, ENG, SP

### PLASTIQUE DIÉLECTRIQUE / NIET-GELEIDEND PLASTIC

■ 428

**POUR APPLICATIONS ÉLECTRIQUES**

Mâchoire et poignée en composite nylon, non conductrice, protection diélectrique, anti-étincelle

■ S430

Anse en acier, poignée en composite Zenex™, résiste aux UV, aux températures extrêmes et aux produits chimiques



■ 428

**VOOR ELEKTRISCHE TOEPASSINGEN**

Nylon handvat en klem, non-conductief, niet-geleidend bescherming en niet-vonkend

■ S430

Stalen grendel, Zenex™ composiet handvat bestendig tegen UV-blootstelling, extreme temperaturen en chemische stoffen

#### Corps / Lichaam

#### Mâchoire / Klem

	Matériau / Materiaal	Largeur / Breedte	Hauteur / Hoogte	Ø	Nbr cadenas acceptés / Hangslotcapaciteit
429	Aluminium / Aluminium	50mm	149mm	25mm - 38mm	8
427	Aluminium anodisé Anodisch aluminium	73mm	178mm	44mm x 54mm	5
S430	Composite Zenex™	57mm	76mm	25mm	2
428	Nylon	41mm	174mm	25mm x 63mm	6



Convient pour une utilisation dans les atmosphères explosives  
Geschikt voor gebruik in explosieve omgevingen



Brevet  
Gepatenteerd

# CONSIGNATION DE GROUPE GROEPVERGREDELING

## COMPOSEZ VOTRE PROPRE STATION ! / CREER UW EIGEN LOCKOUT STATION!

Les stations murales offrent un moyen de stockage efficace pour les grands sites

- Construction robuste pour usage dans les environnements difficiles
- Fixation murale

Lockout stations zijn de beste opberg ruimte voor grote bedrijven

- Sterke constructie voor gebruik in barse omgevingen
- Wand-gemonteerd

### Stations de cadenas

Couvercle transparent exclusif protège le contenu

Possibilité de verrouiller la station à l'aide d'un cadenas à combinaison

Charnières innovantes permettant de maintenir le couvercle en position ouverte

Livré avec étiquettes d'identification en FRA, ANG, ESP



### Hangslotborden

Exclusieve transparante cover beschermt inhoud

Hangslotborden kan vergrendeld worden met één combinatie hangslot

Innoverende scharnieren houden de cover open

Bevat identificatielabels in FR, ENG, SP

	Description / Beschrijving	Hauteur Hoogte	Largeur Breedte	Profondeur Diepte	Capacité de cadenas Hangslotcapaciteit		
<b>1482B</b>	Station de cadenas vide / Leeg hangslotbord	311mm	406mm	44mm	4	✓	✓
<b>1483B</b>	Station de cadenas vide / Leeg hangslotbord	393mm	558mm	44mm	10	-	✓
<b>1484B</b>	Station de cadenas vide / Leeg hangslotbord	558mm	558mm	44mm	20	-	✓

### Stations de consignation

Compartiments à couvercles protégeant les dispositifs et empêchant la poussière de pénétrer

Sections supérieures et inférieures verrouillables

Séparateurs mobiles sur les plateaux supérieurs et inférieurs permettant une meilleure organisation

Livré avec étiquettes d'identification en FRA, ANG, ESP



### LOCKOUT STATION

Bedekte compartimenten om de apparatuur te beschermen en stof buiten te houden

Vergrendelbare top en bodemcompartimenten

Verplaatsbare verdelers in de top en bodemschuiven helpen om de apparatuur te organiseren

Bevat identificatielabels in FR, ENG, SP

	Description / Beschrijving	Hauteur Hoogte	Largeur Breedte	Profondeur Diepte	Capacité de cadenas Hangslotcapaciteit	
<b>S1850</b>	Station de consignation vide / Leeg lockout station	393mm	596mm	114mm	8	✓
<b>S1800</b>	Station de consignation vide / Leeg lockout station	279mm	558mm	101mm	8	✓
<b>S1900</b>	Station de consignation vide / Leeg lockout station	685mm	596mm	114mm	16	-

### Centre d'étiquetage

Permet le stockage d'étiquettes de consignation et quelques accessoires de consignation



### Tag posten

Opberging van vergrendelingstags en machine-specifieke vergrendelingsapparatuur

	Description / Beschrijving	Hauteur Hoogte	Largeur Breedte	Profondeur Diepte	Capacité de cadenas Hangslotcapaciteit
<b>S1700</b>	Station de consignation compacte vide Lege compacte vergrendelingspost	247mm	196mm	101mm	4



Convient pour une utilisation dans les atmosphères explosives  
Geschikt voor gebruik in explosieve omgevingen



Vidéo disponible sur / Video beschikbaar op  
[www.masterlock.eu/service-and-support/videos](http://www.masterlock.eu/service-and-support/videos)



## STATIONS COMPOSÉES / GEVULDE STATIONS

### Stations de cadenas Hangslotborden

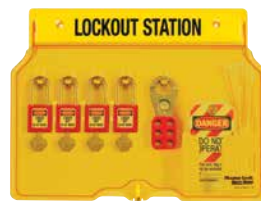

1482BP410



1483BP410



1484BP410

**1482BP410**  
**1483BP410**  
**1484BP410**

	Description / Beschrijving		
<b>1482BP410</b>	Inclut station 1482B; 4-410RED; 2-420; 12 étiquettes 497A / Bevat station 1482B; 4-410RED; 2-420; 12 etiketten 497A	✓	✓
<b>1483BP410</b>	Inclut station 1483B; 10-410RED; 2-420; 24 étiquettes 497A / Bevat station 1483B; 10-410RED; 2-420; 24 etiketten 497A	-	-
<b>1484BP410</b>	Inclut station 1484B; 20-410RED; 4-420; 48 étiquettes 497A / Bevat station 1484B; 20-410RED; 4-420; 48 etiketten 497A	-	-

### Stations de consignation Lockout station



S1900VE410

**S1850E1106**  
**S1850E410**  
**S1900VE410**

	Description / Beschrijving	
<b>S1850E1106</b>	Inclut station S1850, 6-A1106RED, 1-420, 1-427, 1-S2005, 1-488, 2-491B, 4-493B, 2-496B, 2 sachets de 497A Incluis post S1850, 6-A1106RED, 1-420, 1-427, 1-S2005, 1-488, 2-491B, 4-493B, 2-496B, 2 zakken 497A	✓
<b>S1850E410</b>	Inclut station S1850; 6-410RED; 1-420; 1-427; 1-S2005; 1-488; 2-491B; 4-493B; 2-496B; 2 sachets de 497A Incluis post S1850; 6-410RED; 1-420; 1-427; 1-S2005; 1-488; 2-491B; 4-493B; 2-496B; 2 zakken 497A	✓
<b>S1900VE410</b>	Inclut station S1900; 6-410RED; 2-420; -1-427; 1-S806; 1-480; 1-481; 1-482; 1-483; 1-468L; 1-S3068; 1-S2005; 1-488; 2-491B; 6-493B; 2-496B, 2 sachets de 497A / Incluis post S1900; 6-410RED; 2-420; 1-427; 1-S806; 1-480; 1-481; 1-482; 1-483; 1-468L; 1-S3068; 1-S2005; 1-488; 2-491B; 6-493B; 2-496B; 2 zakken 497A	-

### Centre d'étiquetage Taghouder



S1720E410



S1518



S1506

**S1720E410**  
**S1506**  
**S1518**

	Description / Beschrijving
<b>S1720E410</b>	Station de consignation électrique 2-410RED; 2-493B; 2-491B; 4 étiquettes 497A (Anglais) Elektrische C; 2-410RED; 2-493B; 2-491B; 4 tags 497A (Engels)
<b>S1506</b>	Support cadenas haute résistance 6-8 / Robuust Hangslotrek 6-8
<b>S1518</b>	Support cadenas haute résistance 18-22 / Robuust Hangslotrek 18-22



Convient pour une utilisation dans les atmosphères explosives  
Geschikt voor gebruik in explosieve omgevingen



Vidéo disponible sur / Video beschikbaar op  
www.masterlock.eu/service-and-support/videos

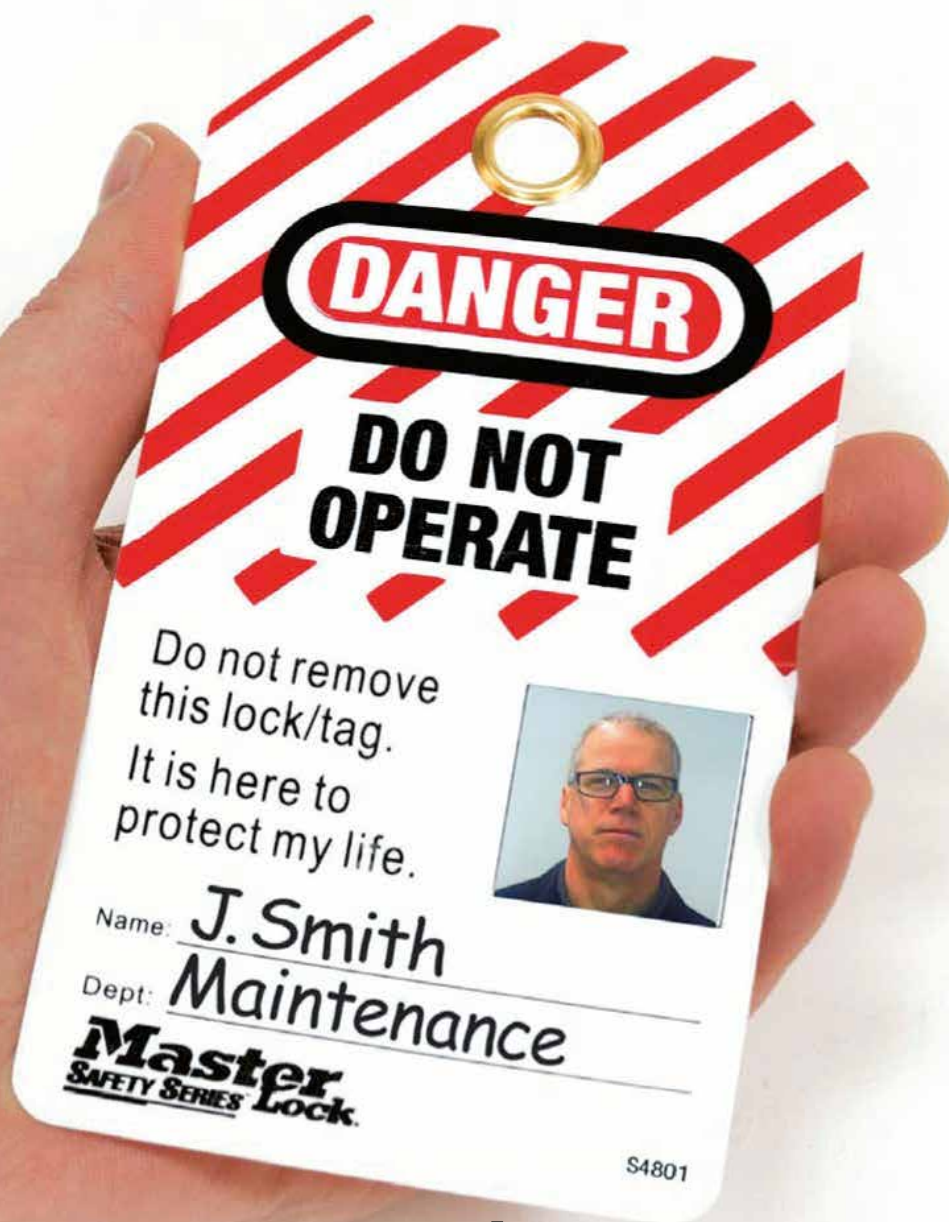

# ÉTIQUETTES ET SIGNALISATION LABELS & BORDEN

## ÉTIQUETTES À USAGE UNIQUE / WEGWERPTAGS

### ■ S297

Pack de 100 étiquettes d'identification personnelle pour larges sites

Étiquettes "format drapeau" (16cm x 3cm) pour être utilisé en espaces étroits (armoire électrique...)

Construction spéciale en Valeron® pour une meilleure résistance à la déchirure, aux produits chimiques et à l'humidité

Étiquettes avec message « Danger, ne pas utiliser », personnalisables sur site avec la date, le nom et remarques de l'opérateur

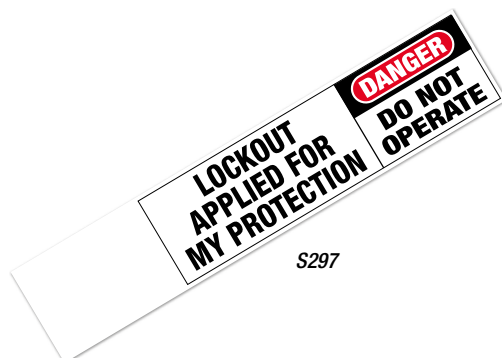

S297

### ■ S4810

Distributeur compact en carton de 100 étiquettes d'identification

Solution pratique pour stocker ou transporter les étiquettes sur site entre les différents points à consigner

Construction en polypropylène de haute densité pour une meilleure résistance à la déchirure, aux produits chimiques et à l'humidité

Étiquettes avec message « Danger, ne pas utiliser », personnalisables sur site avec la date, le nom et remarques de l'opérateur

Disponible en FR, ANG, ESP



### ■ S297

Pak van 100 persoonlijke wegwerptags voor fabrieken met hoog personeelsverloop

16cm x 3cm vlag voor nauwe ruimten (elektrische kasten ...)

Speciale constructie in Valeron materiaal voor grotere weerstand dan papier tegen scheuren, chemische stoffen en vocht

Tags met "Danger, Do not Operate" bericht, te personaliseren op de site met datum, werknemersnaam en opmerkingen

### ■ S4810

Compacte lichte kartonnen dispenserdoos met 100 tags

Praktische opslagoptie of voor vervoer van de tags van de ene werksite naar de andere

Scheur bestendige sterke polypropyleen tags voor grotere weerstand dan papier tegen scheuren, chemische stoffen en vocht

Tags met "Danger, Do not Operate" bericht, te personaliseren op de site met datum, werknemersnaam en opmerkingen

Verkrijgbaar in FR, ENG, SP

	Symbole Danger Gevaarsymbool	Langue Taal	Hauteur Hoogte	Largeur Breedte	Quantité Hoeveelheid
<b>S297</b>	US	Anglais / Engels	30mm	160mm	100
<b>S4810</b>	US	Anglais / Engels	152mm	76mm	100
<b>S4810LFR</b>	Européen / Europees	Français / Frans	152mm	76mm	100
<b>S4810LENUK</b>	UK	Anglais / Engels	152mm	76mm	100
<b>S4810LES</b>	US	Espagnol / Spaans	152mm	76mm	100

# ÉTIQUETTES DE CONSIGNATION

## VEILIGHEIDSTAGS

### ÉTIQUETTES LAMINÉES / GELAMINEERDE TAGS

#### 497A

Étiquettes laminées en polyester résistantes à la graisse et aux salissures

Étiquettes avec message « NE PAS UTILISER », personnalisables avec le nom de l'intervenant, le service et la tâche prévue

Œillet en laiton de 11 mm de diamètre accepte tout type de cadenas de consignation et résiste à l'arrachement

Disponible en français, anglais, allemand, espagnol, italien, néerlandais,



#### 497A

Vet en vuil-bestendige polyester gelamineerde tags

Tags met « DO NOT OPERATE » bericht, aanpasbaar met de wernemersnaam, afdeling en geplande taak

11 mm diameter messing ring geschikt voor alle types van vergrendeling hangslot en weerstaat aan trekkracht  
Verkrijgbaar in Frans, Engels, Duits, Spaans, Italiaans, Nederlands

### ÉTIQUETTES LAMINÉES AUTO-ADHÉSIVES AVEC PHOTO D'IDENTIFICATION

#### ZELF GELAMINEERDE FOTO ID TAGS

#### Série S4800

Étiquettes en polypropylène résistantes aux produits chimiques industriels courants

Film adhésif transparent permet de personnaliser les étiquettes sur site avec nom de l'employé, service et photo d'identité

Œillet en laiton de 9,5 mm de diamètre accepte tout type de cadenas de consignation et résiste à l'arrachement

Message « DO NOT OPERATE ».

Disponibles en anglais, espagnol



#### S4800 series

Polypropyleen tags bestand tegen gewone industriële chemische stoffen

Transparante zelfklevende bekleding laat toe dat de tags gepersonaliseerd worden op de site met de werknemersnaam, afdeling, en foto voor werknemersidentificatie

9.5mm diameter messing ring geschikt voor alle types vergrendelingshangslot en weerstaat aan trekkracht

« DO NOT OPERATE » bericht Verkrijgbaar in Engels, Spaans

	Symbole Danger Symbol Danger	Langue Taal	Hauteur Hoogte	Largeur Breedte	Résistance à l'arrachage Trekkracht	Quantité Hoeveelheid
497A	US	Anglais / Engels	146mm	80mm	22,7kg	12
497ABLC	US	Anglais - Français / Engels - Frans	146mm	80mm	22,7kg	12
497AX	US	Anglais - Espagnol / Engels - Spaans	146mm	80mm	22,7kg	12
S497LDE	US	Allemand / Duits	146mm	80mm	22,7kg	12
S497LNL	US	Néerlandais / Nederlands	146mm	80mm	22,7kg	12
S497LES	US	Espagnol / Spaans	146mm	80mm	22,7kg	12
S497LIT	US	Italien / Italiaans	146mm	80mm	22,7kg	12
S497LRU	US	Russe / Russisch	146mm	80mm	22,7kg	12
S4801	US	Anglais / Engels	146mm	80mm	22,7kg	12
S4800LES	Européen / Europees	Espagnol / Spaans	146mm	80mm	22,7kg	12
S4802LEN	UK	Anglais / Engels	146mm	80mm	22,7kg	12



Convient pour une utilisation dans les atmosphères explosives  
Geschikt voor gebruik in explosieve omgevingen

## ÉTIQUETTES GUARDIAN EXTREME / GUARDIAN EXTREME TAGS

Assurez-vous que votre message soit visible pour des années grâce à la gamme d'étiquettes Guardian Extreme™

Zorg ervoor dat uw veiligheidsbericht goed zichtbaar is voor jaren met Guardian Extreme Signs en Tags

### ■ Une résistance à toute épreuve

Les étiquettes Guardian Extreme™ sont performantes face à tout type d'environnement

- Fabriquées à base de polypropylène robuste de qualité industrielle
- Performances durables pour une utilisation extérieure ou intérieure
- Résistance à la poussière, la saleté, l'humidité, aux UV, aux produits chimiques, aux lavages fréquents, aux températures extrêmes

### ■ Lasting performance in any conditions

Geschikt voor extreme omgevingen

- Vervaardigd uit extra sterk polypropyleen voor de industrie
- Duurzame prestaties – voor binnen- en buitentoepassingen
- Bestand tegen stof en vuil, hoge vochtigheidsgraad, UV-straling, bijtende chemicaliën, frequente wasbeurten, extreme temperaturen



### ■ Testées pour durer

Soumises à plusieurs tests, les étiquettes Guardian Extreme™ ont montré leur performance dans les environnements les plus rudes :

- Résistance à l'arrachage de 41 kg
- Test en environnement extérieur de 4 000 heures avec accélérateur d'UV
- Test à 30 produits chimiques\*
- Test thermique (résistante de -45 °C à 104 °C)

### ■ Veilig voor gebruik in gevaarlijke omgevingen

Beproefde duurzaamheid Guardian Extreme™-tags zijn getest in de meest veeleisende toepassingen:

- Weerstand tot 41 kg
- Getest onder weersomstandigheden (meer dan 4.000 uur versnelde UV-inwerking)
- Bestand tegen 30 veel gebruikte chemische stoffen\*
- Getest onder extreme temperaturen van -45 °C tot 104 °C

### ■ Une lisibilité en toute circonstance

Graphisme par injection :

- Lisibilité à distance et en environnement sombre
- Textes résistants aux tâches de graisse, d'huile, à l'humidité
- Les étiquettes sont effaçables et réinscriptibles

Dimensions : 146 x 76 mm

### ■ Makkelijk te lezen

Grafische elementen injectie:

- Duidelijk leesbaar van op afstand of in slechte lichtomstandigheden
- De tags zijn bestand tegen vet, olie, vocht
- De tags zijn beschrijfbaar en uitwisbaar

Afmetingen: 146 x 76mm



### ■ Une utilisation en zone dangereuse

Convient pour une utilisation dans les atmosphères explosives (pour utilisation en zone 2)

### ■ Veilig voor gebruik in gevaarlijke omgevingen

Geschikt voor gebruik in explosieve atmosfeer (gebruik in omgevingen zone 2)

Produits chimiques testés\* : Acétone, Solvants aliphatiques, Tensioactifs anioniques-ammoniaque, 2-butoxyéthanol, Benzène, Chlorure de benzyl-ammonium, Butanol, Détergents alcalins chlorés, Eau de javel, Liquides cryogéniques, Chlorure de diméthyl-benzyl-ammonium, oxyde d'éthylène, formaldéhyde, (doublon), Glycol, solvants éther de glycol, Acide chlorhydrique, isopropanol, cétone, Méthanol, polysilicone de méthyle, Huile minérale Naphtha, Acide phosphorique, hypochlorite de potassium, hydroxyde de potassium, oxyde de propylène, chlorure d'ammonium quaternaire, hydroxyde de sodium, tétraacétate, Toluène, Phosphate trisodique, Vinaigre, solvant de lavage, Xylène.

Geteste chemische stoffen\*: Aceton, alifatische oplosmiddelen, ammoniak, anionische surfactanten, 2-butoxyethanol, benzeen, benzyl-ammoniumchloride, butanol, chloorhoudende alkalische reinigingsmiddelen, chloorbleekmiddel, cryogene vloeistoffen, dimethyl-benzyl-ammoniumchloride, ethyleenoxide, formaldehyde, glycol, glycol-etheroplosmiddelen, hydrochloorzuur, isopropanol, keton, methanol, methyl-polysilicium, minerale olie, nafta, fosforzuur, kaliumhydroxide, kaliumhypochloriet, propyleenoxide, quaternaire ammoniumchloride, natriumhydroxide, tetra-azijnzuur, toluen, trinitriumfosfaat, azijn, wasoplosmiddel, xyleen.

# ÉTIQUETTES DE CONSIGNATION VEILIGHEIDSTAGS

## ÉTIQUETTES GUARDIAN EXTREME VIERGES / BLANK GUARDIAN EXTREME TAGS

### RÉÉCRIVEZ- RÉUTILISEZ

Les étiquettes Guardian Extreme™ vous offrent une flexibilité maximale. Inscrivez le message correspondant au type de travaux à effectuer avec un marqueur permanent, effacez lorsque les travaux sont terminés et réutilisez pour le prochain travail.

### HERSCHRIJFBAAR - HERBRUIKBAAR

Guardian Extreme™ tekens en tags voor ultieme soepelheid. Schrijf het exacte veiligheidsbericht voor de taak met één permanente stift, veeg het af wanneer het werk is voltooid en schrijf één nieuw bericht voor de volgende taak.

#### ■ S4058



#### ■ S4060



Essuyez le message avec de l'alcool isopropylique.

Wis het huidige bericht uit met isopropylalcohol.



Une fois nettoyé, vous pouvez inscrire un nouveau message avec un marqueur permanent.

De schoongemaakte tag is klaar voor het volgende bericht. Schrijf het nieuwe bericht met permanente stift



Votre nouvelle étiquette est prête.

Één gloednieuw bericht is klaar voor het volgende project.

	Description / Beschrijving	Couleur Kleur	Langue Taal	Hauteur Hoogte	Largeur Breedte	Résistance à l'arrachage Trekkracht	Quantité Hoeveelheid
S4058	Étiquettes vierges avec message «DANGER» Blanco tags met US gevaarsymbool	Blanc Wit	Anglais Engels	146mm	76mm	41kg	6
S4060	Étiquettes vierges avec message "CAUTION" Blanco tags met «CAUTION» bericht	Jaune Geel	Anglais Engels	146mm	76mm	41kg	6



Convient pour une utilisation dans les atmosphères explosives  
Geschikt voor gebruik in explosieve omgevingen

# ÉTIQUETTES DE CONSIGNATION VEILIGHEIDSTAGS

## ÉTIQUETTES GUARDIAN EXTREME PRÉ-IMPRIMÉES VOORGEDRUKTE GUARDIAN EXTREME TAGS

### Étiquettes françaises / Franse tags



S4373LFR

### Étiquettes anglaises / Engels tags

CONFORMES AUX NORMES EUROPÉENNES / MEET EUROPEAN REGULATIONS

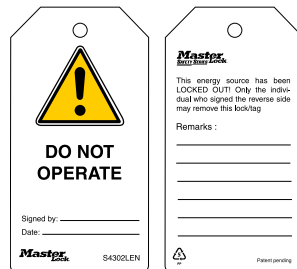

S4302LEN

CONFORMES AUX NORMES BRITANNIQUES / MEET UK REGULATIONS



S4202LEN

### ÉTIQUETTES ANGLAISES / ENGELS TAGS



S4002

S4046



Convient pour une utilisation dans les atmosphères explosives  
Geschikt voor gebruik in explosieve omgevingen

# KITS DE CONSIGNATION

## VERGRENDELINGSKITS





# KITS DE CONSIGNATION VERGREDELINGSKITS

## KITS DE CONSIGNATION « CLÉS EN MAIN » / TURNKEY VERGREDELINGSKITS

Afin d'aider tous les professionnels de la maintenance à répondre aux nouvelles exigences des réglementations, Master Lock a développé une sélection de kits avec tous les cadenas et accessoires indispensables aux applications de consignation.

Pour les opérations de consignation sur système électrique, sur vannes ou pour tous types d'applications, retrouvez le kit qu'il vous faut.



Om al de onderhoudprofessionals te helpen te voldoen aan nieuwe wettelijke vereisten heeft Master Lock één selectie kits ontwikkeld met al de nodige accessoires voor de vergrendeling van alle types toepassingen.

Hier vindt u de kit die u nodig hebt om elektrische systemen, kleppen of alle types toepassingen te vergrendelen.

### MAINTKIT-FR

Dédié à tous les professionnels de la maintenance, ce kit contient les produits indispensables pour toutes les opérations de consignation générale.

Ce kit comprend :

- S32KARED: Set de 2 cadenas Zenex™ s'ouvrant avec la même clé
- S2394: Deux Mini Bloque-disjoncteur Universels
- 491B-493B: Bloque-disjoncteurs pour interrupteurs standards
- S4331LFR: Set de 2 étiquettes de consignation «Ne pas utiliser» - En polypropylène et réutilisables
- 428: Crochet de consignation en nylon isolant, anse flexible
- S806: Câble de consignation ajustable 1,80 m x Ø 4 mm
- S1010: Pochette de consignation OFFERTE



### MAINTKIT-EN

Ontworpen voor alle onderhoudsprofessionals, bevat deze kit essentiële producten voor universele vergrendelingsacties.

Deze kit bevat :

- S32KARED : Set met 2 keyed alike hangsloten in Zenex™
- S2394: 2 Universele mini circuitbreker vergrendeling
- 491B-493B: Universele circuitbreker vergrendeling
- S4202LEN : Tag "Do not Operate" x 2
- 428: Nylon vergrendelingsgrendel met soepele sluiting
- S806: Verstelbare vergrendelingskabel 1,80m x Ø 4mm
- S1010: Compact vergrendelings heuptasje GRATIS

### ELECKIT-FR

Dédié aux électriciens, ce kit contient les produits indispensables pour la consignation électrique.

Ce kit comprend :

- S32KARED : Set de 2 cadenas Zenex™ s'ouvrant avec la même clé
- S2394: Deux Mini Bloque-disjoncteur Universels
- 491B: Bloque-disjoncteur pour interrupteur standard
- Set de 2 étiquettes de consignation « Défense de manœuvrer » - En polypropylène et réutilisables
- 428: Crochet de consignation en nylon isolant, anse flexible
- S1010: Pochette de consignation OFFERTE



### ELECKIT-EN

Één kit voor elektrische vergrendeling: De elektricien vindt hier alles wat hij nodig heeft voor één veilige en zekere taak.

Deze kit bevat :

- S32KARED : Set met 2 keyed alike hangsloten in Zenex™
- S2394: 2 Universele mini circuitbreker vergrendeling
- 491B: Grip Tight™ circuitbreker vergrendeling voor groot formaat breker toggles
- Tag "Warning Equipment has been locked out" x 2
- 428: Nylon vergrendelingsgrendel met soepele sluiting
- S1010: Compact vergrendelings heuptasje GRATIS

# KITS DE CONSIGNATION

## VERGREDELINGSKITS

Sélectionnez les cadenas & accessoires dont vous avez besoin avec la boîte à outils, la malette ou la sacoche personnelle de votre choix

Selecteer de benodigde hangsloten en accessoires met de gereedschapskoffer, persoonlijk koffertje of persoonlijke heuptas van uw keuze

### Boîte à outils

Choisissez parmi les 2 tailles de boîtes à outils  
Robustesse, résistance supérieure, grande capacité de rangement  
Verrouillage avec cadenas possible (accepte les anses jusqu'à 6 mm de diamètre)

### Gereedschapskoffer

Kies uit 2 formaten gereedschapskoffers  
Robuust, sterk, groot opbergvolume  
Kan met eenhangslot vergrendeld worden (voor grendels tot 6 mm in diameter)



	Description / Beschrijving	Hauteur / Hoogte	Largeur / Breedte	Profondeur / Diepte
<b>S1017</b>	Boîte à outils vide - petite / Lege gereedschapskoffer - klein	230mm	420mm	216mm
<b>S1023</b>	Boîte à outils vide - grande / Lege gereedschapskoffer - groot	254mm	571mm	254mm

#### KITS COMPOSÉS / GEVULDE KITS

<b>S1117ES31KA</b>	Inclut boîte à outils S1017; 3-S31KARED; 1-S806; 2-420; 1-491B; 3-S2390; 2-S2393 Met gereedschapskoffer S1017; 3-S31KARED; 1-S806; 2-420; 1-491B; 3-S2390; 2-S2393
<b>S1117VES31KA</b>	Inclut boîte à outils S1017; 6-S31KARED; 3-S806; 2-420; 1-480; 1-481; 1-482; 1-S3068; 6-S2390; 2-S2393 Met gereedschapskoffer S1017; 6-S31KARED; 3-S806; 2-420; 1-480; 1-481; 1-482; 1-S3068; 6-S2390; 2-S2393

### Malette de consignment

Malette de transport légère pour les équipes de maintenance  
Compartiments translucides modulaires pour regrouper efficacement le matériel de consignment

### Vergrendelingsorganisers

Lichte draagkoffer voor onderhoudsteams  
Modulair, transparante compartimenten voor efficiënt groeperen van vergrendelingsapparatuur



	Description / Beschrijving	Hauteur / Hoogte	Largeur / Breedte	Profondeur / Diepte
<b>1458</b>	Malette de consignment vide / Lege vergrendelingsorganiser	171mm	381mm	241mm

#### KITS COMPOSÉS / GEVULDE KITS

<b>1458E410</b>	Inclut malette 1458; 6-410RED; 2-7C5RED; 1-420; 1-427; 1-S806; 1-487; 1-488; 4-493B; 2-491B; 2-496B; 2 sachets de 497A Met koffer 1458; 6-410KARED; 2-7C5RED; 1-420; 1-427; 1-S806; 1-487; 1-488; 4-493B; 2-491B; 2-496B; 2 Beutel mit 497A
-----------------	--

### Pochette de consignment

Pochette légère, facile à transporter  
Se porte à la taille grâce à la sangle réglable

### Vergrendelingsheuptasjes

Licht tasje gemakkelijk te dragen of te vervoeren  
Verstelbare taillieriem



	Description	Hauteur / Hoogte	Largeur / Breedte	Profondeur / Diepte
<b>S1010</b>	Pochette vide - 1 compartiment / Leeg tasje - 1 compartiment	228mm	159mm	108mm
<b>1456</b>	Pochette vide - 3 compartiments / Leeg tasje - 3 compartimenten	225mm	156mm	106mm

#### KITS COMPOSÉS / GEVULDE KITS

<b>S1010E410</b>	Inclut pochette S1010; 1-410RED; 1-7C5RED; 1-420; 2-493B; 1-491B; 1-497A Met heuptasje S1010; 1-410RED; 1-7C5RED; 1-420; 2-493B; 1-491B; 1-497A
------------------	--

# INDEX

Ref	Page	Shelf Pack	Carton
0411-5705	17	1	1
3	16	6	24
3LF	16	6	24
3LH	16	6	24
7C5RED	24	6	24
71CH	19	1	1
71CS	19	1	1
71SC7	19	1	1
71SC8	19	1	1
71SC9	19	1	1
71TAG	17	1	1
406	13	6	36
410	13	6	36
410LT	13	6	36
411	13	6	36
411LT	13	6	36
416	36	12	72
417	36	12	72
418	36	12	72
419	36	12	72
420	36	12	72
421	36	12	72
427	37	6	24
428	37	12	72
429	37	12	72
453L	30	1	6
453XL	30	1	6
461	18	1	6
468L	28	1	6
480	29	1	6
481	29	1	6
482	29	1	6
483	29	1	6
484	29	1	6
487	24	1	6
488	24	1	6
491B	23	6	24
493B	23	6	24
496B	23	6	24
497A	42	1	6
497ABLC	42	1	6
497AX	42	1	6
498A	35	1	1
503RED	35	1	1
503YLW	35	1	1
1456	48	1	1
1458	48	1	1
1458E410	48	1	1
1482B	38	1	1
1482BP410	39	1	1
1483B	38	1	1

Ref	Page	Shelf Pack	Carton
1483BP410	39	1	1
1484B	38	1	1
1484BP410	39	1	1
6835-5700	17	1	1
6835-5701	17	1	1
A1105	16	6	24
A1106	16	6	24
A1107	16	6	24
AL080	36	12	72
AL0802	36	12	72
ELECKIT-EN	47	4	4
ELECKIT-FR	47	4	4
MAINTKIT-EN	47	4	4
MAINTKIT-FR	47	4	4
S30COVERS	19	1	1
S31	14	6	36
S31LT	14	6	36
S32	14	6	36
S33	14	6	36
S33LT	14	6	36
S125	19	6	24
S140	18	1	1
S141	18	1	1
S142	17	1	1
S297	41	1	10
S430	37	12	72
S497LDE	42	1	6
S497LES	42	1	6
S497LIT	42	1	6
S497LNL	42	1	6
S497LRU	42	1	6
S600	35	1	1
S601	35	1	1
S602	35	1	1
S806	27	6	6
S856	27	1	6
S866	27	1	6
S1010	48	1	1
S1010E410	48	1	1
S1017	48	1	1
S1023	48	1	1
S1105	15	6	24
S1106	15	6	24
S1107	15	6	24
S1117ES31KA	48	1	1
S1117VES31KA	48	1	1
S1506	39	1	-
S1518	39	1	1
S1700	38	1	1
S1720E410	39	1	1
S1800	38	1	1

Ref	Page	Shelf Pack	Carton
S1850	38	1	1
S1850E410	39	1	1
S1850E1106	39	1	1
S1900	38	1	1
S1900VE410	39	1	1
S2005	24	1	1
S2151	25	6	24
S2152AST	25	24	24
S2153	25	6	24
S2154AST	25	24	24
S2390	22	1	144
S2391	22	1	144
S2392	22	1	144
S2393	22	1	144
S2394	22	12	144
S3068	28	1	6
S3080	28	1	6
S3081	28	1	6
S3476	28	1	24
S3477	28	1	24
S3500	34	1	1
S3501	34	1	1
S3502	34	1	1
S3650	33	1	1
S3821	21	6	36
S3822	21	6	36
S3823	21	6	36
S3900	30	1	1
S3910	29	1	6
S3920	29	1	24
S3921	29	1	6
S3922	31	1	6
S3923	31	1	6
S3924	31	1	6
S4002	45	1	6
S4046	45	1	6
S4058	44	1	6
S4060	44	1	6
S4202LEN	45	1	6
S4302LEN	45	1	6
S4373LFR	45	1	6
S4800LES	42	6	6
S4801	42	6	6
S4802LEN	42	6	6
S4810	41	1	12
S4810LENUK	41	1	12
S4810LES	41	1	12
S4810LFR	41	1	12



[www.masterlock.eu](http://www.masterlock.eu)

[safetyeu@mlock.com](mailto:safetyeu@mlock.com)

**MASTER LOCK EUROPE S.A.S**

+33 1 41 43 72 00

**MASTER LOCK BENELUX B.V.**

+31 20 751 1400

©2020 | Master Lock Europe S.A.S | All rights reserved.

