



ARTICLES EN FONTE, BRONZE ET LAITON POUR L'HABITAT



Sommaire

| | |
|--|----------------|
| SAVOIR-FAIRE | 4 - 5 |
| ARTICLES DE FENETRES | 6 - 39 |
| ➤ Crémones et fausses crémones collection RUSTIQUE | 6 - 19 |
| ⇒ Crémone fonctionnelle pour tringle 16*5 | 7 |
| ⇒ Crémone fonctionnelle pour tringle 16*8 | 8 |
| ⇒ Crémone fonctionnelle ¼ de tour pour tringle 16*8 | 9 |
| ⇒ Crémone fonctionnelle carré pompier pour tringle 16*8 | 10 |
| ⇒ Crémone fonctionnelle pour tringle de 18*9 | 11 |
| ⇒ Crémone fonctionnelle ¼ de tour pour tringle 18*9 | 12 |
| ⇒ Crémone fonctionnelle carré pompier pour tringle 18*9 | 13 |
| ⇒ Crémone de porte cochère pour tringle Ø 18 | 14 |
| ⇒ Fausse crémonne étroite pour tringle 16*5 | 15 |
| ⇒ Fausse crémonne pour tringle de 16*5 | 16 |
| ⇒ Fausse crémonne pour tringle de 16*8 | 17 |
| ⇒ Accessoires collection Rustique (tringles, coulants, rehausses...) | 18 - 19 |
| ➤ Crémones et fausses crémones collection STYLE | 20 - 30 |
| ⇒ Crémone fonctionnelle pour tringle 16*8 modèle C | 21 |
| ⇒ Crémone fonctionnelle pour tringle 16*8 modèle D | 22 |
| ⇒ Crémone fonctionnelle pour tringle 18*9 modèle A | 23 |
| ⇒ Crémone fonctionnelle pour tringle 18*9 modèle B | 24 |
| ⇒ Fausse crémonne pour tringle 16*8 modèle C | 25 |
| ⇒ Fausse crémonne pour tringle 16*8 modèle D | 26 |
| ⇒ Fausse crémonne pour tringle 18*9 modèle A | 27 |
| ⇒ Fausse crémonne pour tringle 18*9 modèle B | 28 |
| ⇒ Accessoires collection Style (tringles, coulants, rehausses...) | 29 - 30 |
| ➤ Crémones et fausses crémones collection TENDANCE | 31 - 34 |
| ⇒ Crémone fonctionnelle pour tringle 16*8 modèle E | 32 |
| ⇒ Fausse crémonne pour tringle 16*8 modèle E | 33 |
| ⇒ Accessoires collection Tendance (tringles, coulants, rehausses...) | 34 |
| ➤ Espagnolette de croisée avec tringle acier rond de 16 | 35 - 37 |
| ➤ Bouton sur rosette collection RUSTIQUE | 38 |
| ➤ Bouton sur rosette collection TENDANCE | 39 |
| ARTICLES DE PORTAILS | 40 - 41 |
| ➤ Butoirs | 40 |
| ➤ Crapaudines | 40 |
| ➤ Arrêts de grille | 40 |
| ➤ Béquille / boutons doubles | 40 |
| ➤ Fers de lance | 41 |
| ➤ Chiffres de maison | 41 |
| ➤ Rosaces et palmettes | 41 |
| ARTICLES DE PORTES | 42 |
| ➤ Boutons de porte Dahlia | 42 |
| ➤ Chainette de porte | 42 |
| ➤ Marteaux de portes | 42 |

Sommaire

| | |
|---|----------------|
| ➤ Sabot de guidage pour porte coulissante | 42 |
| ➤ Loquet rustique / olive pour loquet / mentonnet | 42 |
| ARTICLES DE VOLETS | 43 |
| ➤ Arrêts de volets à vis | 43 |
| ➤ Arrêts de volets à scellement | 43 |
| ➤ Arrêts de volets à tirefond | 43 |
| ➤ Arrêts de volets à ressort | 43 |
| GARDE-CORPS | 44 |
| ➤ Pattes à scellement pour appui de fenêtre et balcon | 44 |
| ➤ Garde-corps de fenêtre modèle A | 44 |
| ESCALIERS | 45 |
| ➤ Supports de rampe d'escaliers | 45 |
| QUINCAILLERIE D'AMEUBLEMENT | 46 - 47 |
| ➤ Poignées de tiroirs | 46 |
| ➤ Anneaux et pendants de tiroirs | 46 |
| ➤ Entrées de tiroirs | 47 |
| ➤ Poignées coquilles | 47 |
| ➤ Entrées de porte de meuble | 47 |
| CHAUFFAGE AERATION | 48 - 49 |
| ➤ Grilles d'aération fixes et réglables | 48 |
| ➤ Aérateurs | 48 |
| ➤ Portes de ramonage | 49 |
| ➤ Clapets d'obturateur de cheminée | 49 |
| ➤ Ensemble cendrier | 49 |
| ASSAINISSEMENT | 50 |
| ➤ Grilles d'égout | 50 |
| ➤ Siphons de cour | 50 |
| EXTERIEUR / JARDIN | 51 |
| ➤ Poulies de puits | 51 |
| ➤ Tire botte | 51 |
| ➤ Fontaine | 51 |
| ➤ Gratte-pieds | 51 |
| DIVERS | 52 |
| ➤ Dames | 52 |
| ➤ Fer à joint | 52 |
| ➤ Poignées de trappe | 52 |
| ➤ Plaques d'ancrage | 52 |
| FABRICATION SUR MESURE | 53 |
| NOTES | 54 |
| CONDITIONS GENERALES DE VENTE | 55 |

Savoir-faire



Les 21 salariés associés de la Sté Coopérative de Production LA FONDERIE ROLLINGER perpétuent aujourd'hui un savoir-faire ardennais d'exception de fabrication de fonte de quincaillerie

De la conception à la fabrication, nos procédés allient technologies et savoir-faire manuels pour vous proposer une collection complète d'articles finis de grande qualité

Le label Origine France Garantie atteste d'une fabrication locale respectant les hommes et les savoirs

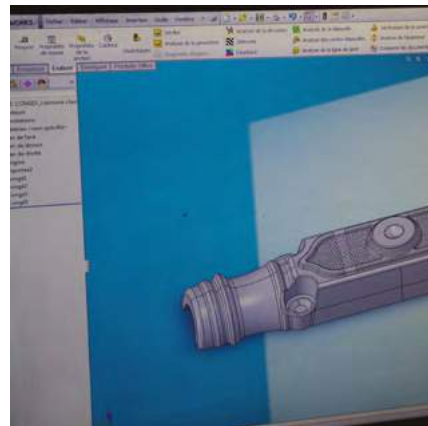

ORIGINE
FRANCE®
GARANTIE

BVCert. 6021654

En complément de notre gamme fonte, nous avons créé une collection PRESTIGE d'articles en laiton et bronze d'un haut niveau de finition

En plus d'un catalogue complet d'articles pour ferronnerie, menuiserie, construction, ameublement... Nous proposons la fabrication sur mesure de toutes pièces en fonte, bronze ou laiton (voir page 53)



Collection Rollinger Standard

La collection Rollinger Standard regroupe l'ensemble de nos articles en fonte pour l'habitat

Livrées en fonte brute ou avec un grand choix de coloris en peinture liquide ou époxy, toutes les pièces sont fabriquées dans nos ateliers avec la plus grande rigueur

Nous créons chaque année de nouveaux modèles en fonction des remarques collectées auprès des utilisateurs



Collection Rollinger Prestige

La collection Prestige propose un large choix d'articles avec des finitions haut de gamme
Cuivre ou nickel vieilli, argent, magma pourpre... un grand choix de finition pour des intérieurs raffinés

Retrouvez tous les modèles et finitions de la collection Prestige sur notre site : www.fonderie-rollinger.fr



*Marteau de porte
Finition nickel vieilli*



Collection Rustique

ARTICLES
DE
FENETRES

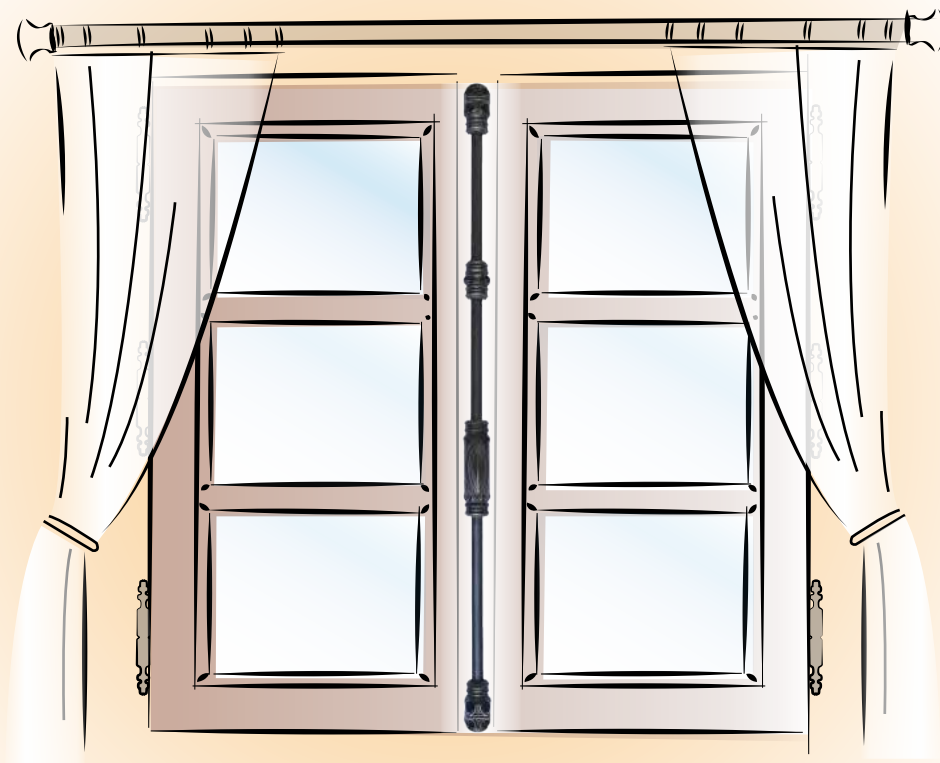

Nuancier de nos finitions standards :

Apprêt
Gris



Epoxy
Noir 9005



Epoxy
Verni



Epoxy
Blanc 9010



Epoxy
Blanc 9016



Vieux
Fer



Vieux
Bronze



CREMONE FONCTIONNELLE

pour tringle acier 1/2 rond 16*5

Crémone rustique fonctionnelle en fonte pour petites et moyennes fenêtres bois de type mouton-gueule de loup.

Fonctionne avec tringles acier demi-rond de 16x5 Lg 1300 ou 2500 (cf rubrique «Accessoires» p 18).

FICHE TECHNIQUE SUR : www.fonderie-rollinger.fr

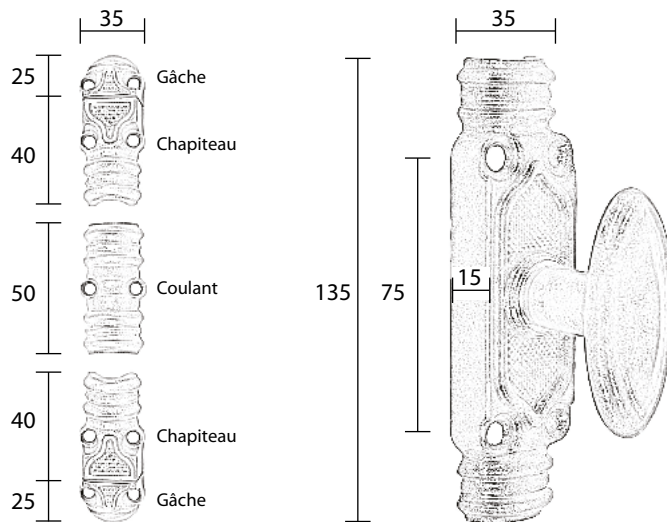

Options :

Boîtier avec mécanisme 1/4 de tour.

Boîtier avec carré pompier.

Caractéristiques techniques :

Crémone complète composée de : 1 boîtier avec bouton et mécanisme de manoeuvre, 2 chapiteaux, 2 gâches, 1 coulant. Fournie avec un sachet de 9 vis 4*30 et 5 vis 4*25.

Poids de l'ensemble : 0,7 Kg.

Finitions : fonte brute ; apprêt gris ; Peinture Epoxy noir 9005 - blanc 9016 - blanc 9010 - verni ;

Patines : vieux fer, vieux bronze. Autres RAL ou patines sur demande.



| | CREMONE RUSTIQUE FONCTIONNELLE 16*5 | | | | | | |
|------------|-------------------------------------|----------------|----------------|----------------|----------------|----------------|-----------------|
| | Bouton 5 | Bouton 6 | Bouton 7 | Bouton 8 | Bouton Laiton | Béquille 1 | Béquille Laiton |
| Brut | CRF165BT5BR | CRF165BT6BR | CRF165BT7BR | CRF165BT8BR | CRF165BTLBR | CRF165BQ1BR | CRF165BQLBR |
| Apprêt | CRF165BT5PA | CRF165BT6PA | CRF165BT7PA | CRF165BT8PA | CRF165BTLPA | CRF165BQ1PA | CRF165BQLPA |
| Blanc 9016 | CRF165BT5EB | CRF165BT6EB | CRF165BT7EB | CRF165BT8EB | CRF165BTLEB | CRF165BQ1EB | CRF165BQLEB |
| Blanc 9010 | CRF165BT5C9010 | CRF165BT6C9010 | CRF165BT7C9010 | CRF165BT8C9010 | CRF165BTLC9010 | CRF165BQ1C9010 | CRF165BQLC9010 |
| Verni | CRF165BT5BV | CRF165BT6BV | CRF165BT7BV | CRF165BT8BV | CRF165BTLBV | CRF165BQ1BV | CRF165BQLBV |
| Noir 9005 | CRF165BT5EN | CRF165BT6EN | CRF165BT7EN | CRF165BT8EN | CRF165BTLEN | CRF165BQ1EN | CRF165BQLEN |
| Vieux Fer | CRF165BT5VF | CRF165BT6VF | CRF165BT7VF | CRF165BT8VF | CRF165BTLVF | CRF165BQ1VF | CRF165BQLVF |
| Bronze | CRF165BT5BB | CRF165BT6BB | CRF165BT7BB | CRF165BT8BB | CRF165BTLBB | CRF165BQ1BB | CRF165BQLBB |

ARTICLES DE FENETRES

CREMONE FONCTIONNELLE

pour tringle acier 1/2 rond 16*8

Crémone rustique fonctionnelle en fonte pour moyennes et grandes fenêtres bois de type mouton-gueule de loup.

Fonctionne avec tringles acier demi-rond de 16x8 Lg 1300 ou 2500 (cf rubrique «Accessoires» p 18).

FICHE TECHNIQUE SUR : www.fonderie-rollinger.fr

Options :

Boîtier avec mécanisme 1/4 de tour.

Boîtier avec carré pompier.

Coulant à clef.

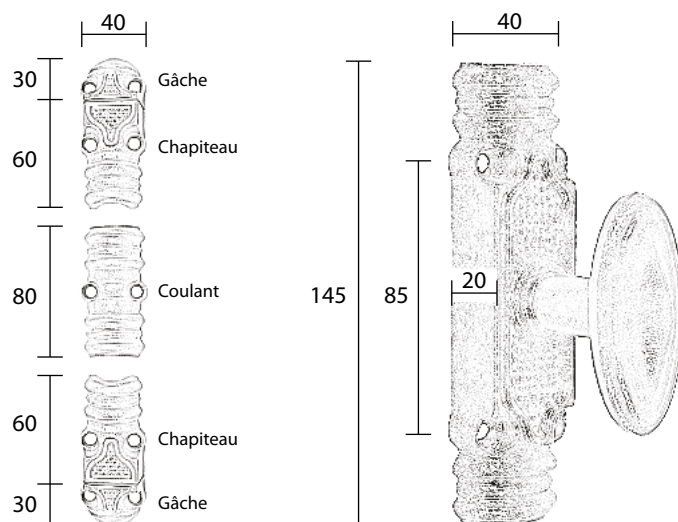

Caractéristiques techniques :

Crémone complète composée de : 1 boîtier avec bouton et mécanisme de manoeuvre, 2 chapiteaux, 2 gâches, 1 coulant. Fournie avec un sachet de 9 vis 4*30 et 5 vis 4*25.

Poids de l'ensemble : 1 Kg.

Finitions : fonte brute ; apprêt gris ; Peinture Epoxy noir 9005 - blanc 9016 - blanc 9010 - verni ;

Patines : vieux fer, vieux bronze. Autres RAL ou patines sur demande.

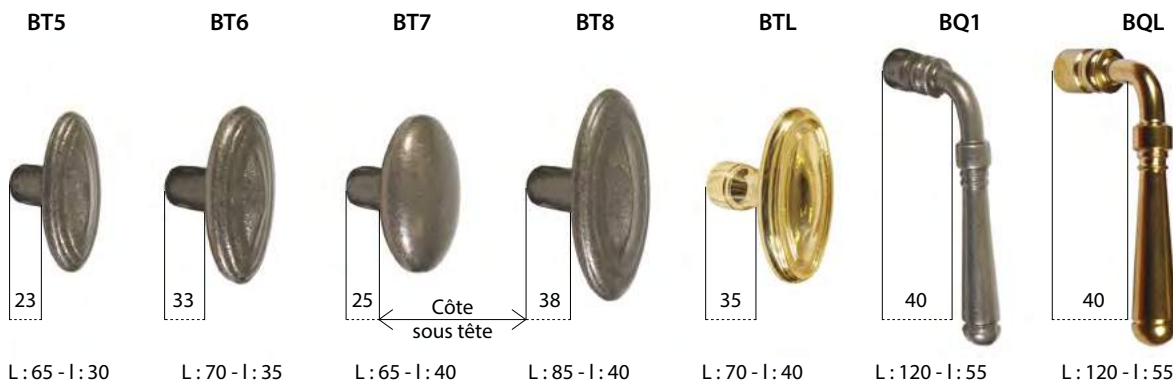

| | CREMONE RUSTIQUE FONCTIONNELLE 16*8 | | | | | | |
|------------|-------------------------------------|----------------|----------------|----------------|----------------|----------------|-----------------|
| | Bouton 5 | Bouton 6 | Bouton 7 | Bouton 8 | Bouton Laiton | Béquille 1 | Béquille Laiton |
| Brut | CRF168BT5BR | CRF168BT6BR | CRF168BT7BR | CRF168BT8BR | CRF168BTLBR | CRF168BQ1BR | CRF168BQLBR |
| Apprêt | CRF168BT5PA | CRF168BT6PA | CRF168BT7PA | CRF168BT8PA | CRF168BTLPA | CRF168BQ1PA | CRF168BQLPA |
| Blanc 9016 | CRF168BT5EB | CRF168BT6EB | CRF168BT7EB | CRF168BT8EB | CRF168BTLEB | CRF168BQ1EB | CRF168BQLEB |
| Blanc 9010 | CRF168BT5C9010 | CRF168BT6C9010 | CRF168BT7C9010 | CRF168BT8C9010 | CRF168BTLC9010 | CRF168BQ1C9010 | CRF168BQLC9010 |
| Verni | CRF168BT5BV | CRF168BT6BV | CRF168BT7BV | CRF168BT8BV | CRF168BTLBV | CRF168BQ1BV | CRF168BQLBV |
| Noir 9005 | CRF168BT5EN | CRF168BT6EN | CRF168BT7EN | CRF168BT8EN | CRF168BTLEN | CRF168BQ1EN | CRF168BQLEN |
| Vieux Fer | CRF168BT5VF | CRF168BT6VF | CRF168BT7VF | CRF168BT8VF | CRF168BTLVF | CRF168BQ1VF | CRF168BQLVF |
| Bronze | CRF168BT5BB | CRF168BT6BB | CRF168BT7BB | CRF168BT8BB | CRF168BTLBB | CRF168BQ1BB | CRF168BQLBB |

CREMONE FONCTIONNELLE 1/4 DE TOUR

pour tringle acier 1/2 rond 16*8

Crémone rustique fonctionnelle en fonte 1/4 de tour pour moyennes et grandes fenêtres bois de type mouton-gueule de loup.

Fonctionne avec tringles acier demi-rond de 16x8 Lg 1300 ou 2500 (cf rubrique «Accessoires» p 18).

FICHE TECHNIQUE SUR : www.fonderie-rollinger.fr



Sortie indexée carré de 7 pour adaptateur ferco 1/4 de tour (non fourni)

Options :

Boîtier avec carré pompier.
Coulant à clef.

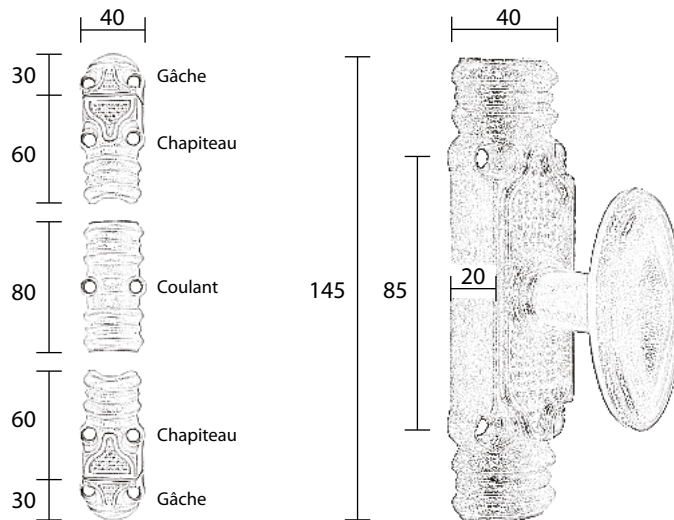

Caractéristiques techniques :

Crémone complète composée de : 1 boîtier avec bouton et mécanisme de manoeuvre, 2 chapiteaux, 2 gâches, 1 coulant. Fournie avec un sachet de 9 vis 4*30 et 5 vis 4*25.

Poids de l'ensemble : 1 Kg.

Finitions : fonte brute ; apprêt gris ; Peinture Epoxy noir 9005 - blanc 9016 - blanc 9010 - verni ;

Patines : vieux fer, vieux bronze. Autres RAL ou patines sur demande.

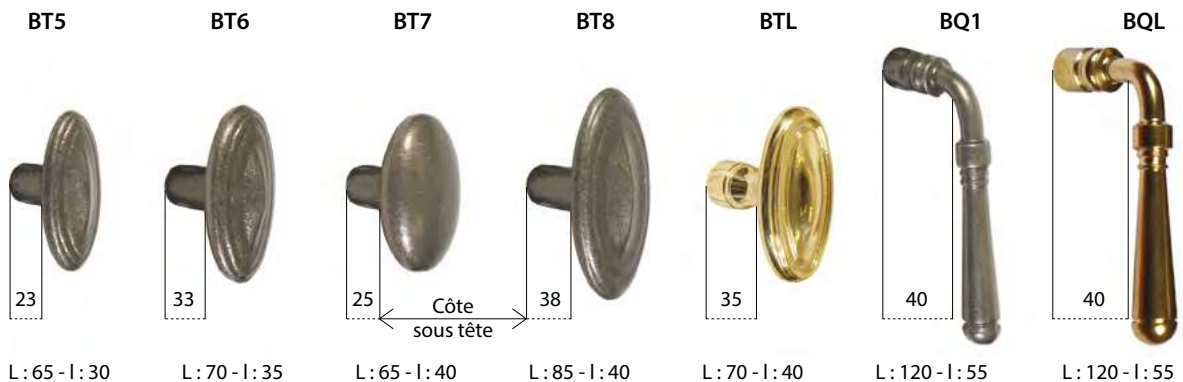

| | CREMONE RUSTIQUE FONCTIONNELLE QUART DE TOUR 16*8 | | | | | | |
|------------|---|-----------------|-----------------|-----------------|-----------------|-----------------|-----------------|
| | Bouton 5 | Bouton 6 | Bouton 7 | Bouton 8 | Bouton Laiton | Béquille 1 | Béquille Laiton |
| Brut | CRFC168BT5BR | CRFC168BT6BR | CRFC168BT7BR | CRFC168BT8BR | CRFC168BTLBR | CRFC168BQ1BR | CRFC168BQLBR |
| Apprêt | CRFC168BT5PA | CRFC168BT6PA | CRFC168BT7PA | CRFC168BT8PA | CRFC168BTLPA | CRFC168BQ1PA | CRFC168BQLPA |
| Blanc 9016 | CRFC168BT5EB | CRFC168BT6EB | CRFC168BT7EB | CRFC168BT8EB | CRFC168BTLEB | CRFC168BQ1EB | CRFC168BQLEB |
| Blanc 9010 | CRFC168BT5C9010 | CRFC168BT6C9010 | CRFC168BT7C9010 | CRFC168BT8C9010 | CRFC168BTLC9010 | CRFC168BQ1C9010 | CRFC168BQLC9010 |
| Verni | CRFC168BT5BV | CRFC168BT6BV | CRFC168BT7BV | CRFC168BT8BV | CRFC168BTLBV | CRFC168BQ1BV | CRFC168BQLBV |
| Noir 9005 | CRFC168BT5EN | CRFC168BT6EN | CRFC168BT7EN | CRFC168BT8EN | CRFC168BTLEN | CRFC168BQ1EN | CRFC168BQLEN |
| Vieux Fer | CRFC168BT5VF | CRFC168BT6VF | CRFC168BT7VF | CRFC168BT8VF | CRFC168BTLVF | CRFC168BQ1VF | CRFC168BQLVF |
| Bronze | CRFC168BT5BB | CRFC168BT6BB | CRFC168BT7BB | CRFC168BT8BB | CRFC168BTLBB | CRFC168BQ1BB | CRFC168BQLBB |

ARTICLES DE FENETRES

CREMONE FONCTIONNELLE CARRE POMPIER pour tringle acier 1/2 rond 16*8



Crémone rustique fonctionnelle en fonte carré pompier de 6 pour moyennes et grandes fenêtres bois de type mouton-gueule de loup.
Fonctionne avec tringles acier demi-rond de 16x8 Lg 1300 ou 2500 (cf rubrique «Accessoires» p 18).

FICHE TECHNIQUE SUR : www.fonderie-rollinger.fr

Options :

Boîtier avec mécanisme 1/4 de tour.
Coulant à clef.

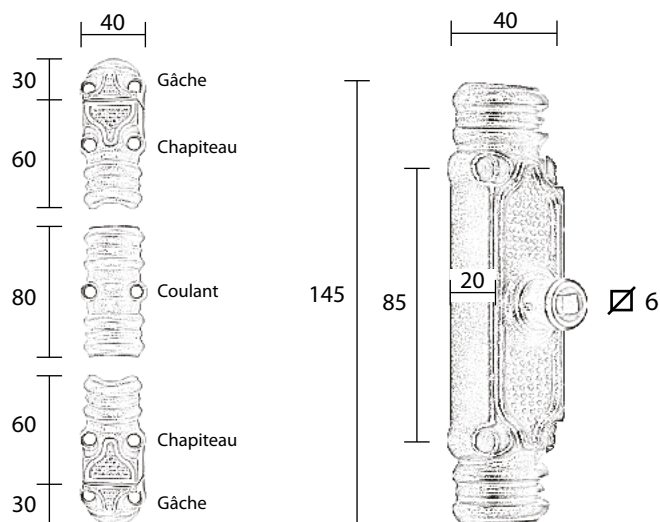

Caractéristiques techniques :

Crémone complète (2 chapiteaux - 2 gâches - 1 coulant) composée de 1 boîtier avec mécanisme de manœuvre acier/zamak montés. Fournie avec un sachet de 9 vis 4x30 et 5 vis 4x25.

Poids de l'ensemble : 0,9 Kg.

Finitions : fonte brute ; apprêt gris ; Peinture Epoxy noir 9005 - blanc 9016 - blanc 9010 - verni ;

Patines : vieux fer, vieux bronze. Autres RAL ou patines sur demande.

| | CREMONE RUSTIQUE FONCTIONNELLE CARRE POMPIER 16*8 |
|------------|---|
| Brut | CRFCP168BR |
| Apprêt | CRFCP168PA |
| Blanc 9016 | CRFCP168EB |
| Blanc 9010 | CRFCP168C9010 |
| Verni | CRFCP168BV |
| Noir 9005 | CRFCP168EN |
| Vieux Fer | CRFCP168VF |
| Bronze | CRFCP168BB |

CREMONE FONCTIONNELLE

pour tringle acier 1/2 rond 18*9

Crémone rustique fonctionnelle en fonte pour moyennes et grandes fenêtres bois de type mouton-gueule de loup.

Fonctionne avec tringles acier demi-rond de 18x9 Lg 1300 ou 2500 (cf rubrique «Accessoires» p 18).

FICHE TECHNIQUE SUR : www.fonderie-rollinger.fr

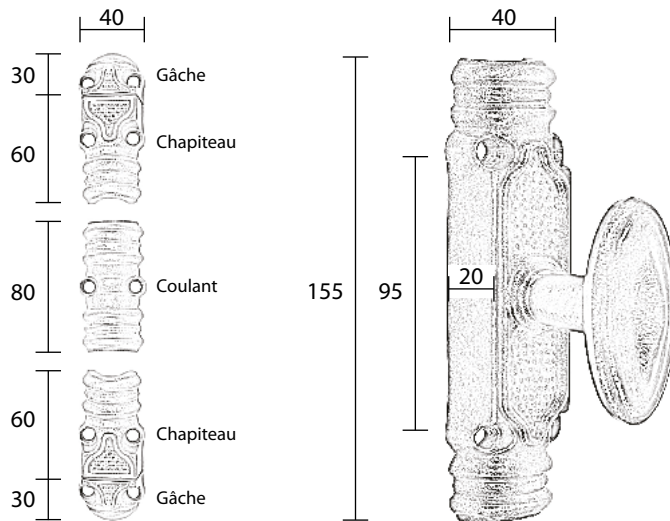

Options :

- Boîtier avec mécanisme 1/4 de tour.
- Boîtier avec carré pompier.
- Coulant à clef.

Caractéristiques techniques :

Crémone complète composée de : 1 boîtier avec bouton et mécanisme de manoeuvre, 2 chapiteaux, 2 gâches, 1 coulant. Fournie avec un sachet de 9 vis 4*30 et 5 vis 4*25.

Poids de l'ensemble : 1,1 Kg.

Finitions : fonte brute ; apprêt gris ; Peinture Epoxy noir 9005 - blanc 9016 - blanc 9010 - verni ;

Patines : vieux fer, vieux bronze. Autres RAL ou patines sur demande.



| | CREMONE RUSTIQUE FONCTIONNELLE 18*9 | | | | | | |
|------------|-------------------------------------|----------------|----------------|----------------|----------------|----------------|-----------------|
| | Bouton 5 | Bouton 6 | Bouton 7 | Bouton 8 | Bouton Laiton | Béquille 1 | Béquille Laiton |
| Brut | CRF189BT5BR | CRF189BT6BR | CRF189BT7BR | CRF189BT8BR | CRF189BTLBR | CRF189BQ1BR | CRF189BQLBR |
| Apprêt | CRF189BT5PA | CRF189BT6PA | CRF189BT7PA | CRF189BT8PA | CRF189BTLPA | CRF189BQ1PA | CRF189BQLPA |
| Blanc 9016 | CRF189BT5EB | CRF189BT6EB | CRF189BT7EB | CRF189BT8EB | CRF189BTLEB | CRF189BQ1EB | CRF189BQLEB |
| Blanc 9010 | CRF189BT5C9010 | CRF189BT6C9010 | CRF189BT7C9010 | CRF189BT8C9010 | CRF189BTLC9010 | CRF189BQ1C9010 | CRF189BQLC9010 |
| Verni | CRF189BT5BV | CRF189BT6BV | CRF189BT7BV | CRF189BT8BV | CRF189BTLBV | CRF189BQ1BV | CRF189BQLBV |
| Noir 9005 | CRF189BT5EN | CRF189BT6EN | CRF189BT7EN | CRF189BT8EN | CRF189BTLEN | CRF189BQ1EN | CRF189BQLEN |
| Vieux Fer | CRF189BT5VF | CRF189BT6VF | CRF189BT7VF | CRF189BT8VF | CRF189BTLVF | CRF189BQ1VF | CRF189BQLVF |
| Bronze | CRF189BT5BB | CRF189BT6BB | CRF189BT7BB | CRF189BT8BB | CRF189BTLBB | CRF189BQ1BB | CRF189BQLBB |

ARTICLES DE FENETRES

CREMONE FONCTIONNELLE 1/4 DE TOUR

pour tringle acier 1/2 rond 18*9

Crémone rustique fonctionnelle en fonte 1/4 de tour pour moyennes et grandes fenêtres bois de type mouton-gueule de loup.

Fonctionne avec tringles acier demi-rond de 18x9 Lg 1300 ou 2500 (cf rubrique «Accessoires» p 18).

FICHE TECHNIQUE SUR : www.fonderie-rollinger.fr



Sortie indexée carré de 7 pour adaptateur ferco 1/4 de tour (non fourni)

Options :

- Boîtier avec carré pompier.
- Coulant à clef.

Caractéristiques techniques :

Crémone complète composée de : 1 boîtier avec bouton et mécanisme de manoeuvre, 2 chapiteaux, 2 gâches, 1 coulant. Fournie avec un sachet de 9 vis 4*30 et 5 vis 4*25.

Poids de l'ensemble : 1,1 Kg.

Finitions : fonte brute ; apprêt gris ; Peinture Epoxy noir 9005 - blanc 9016 - blanc 9010 - verni ;

Patines : vieux fer, vieux bronze. Autres RAL ou patines sur demande.

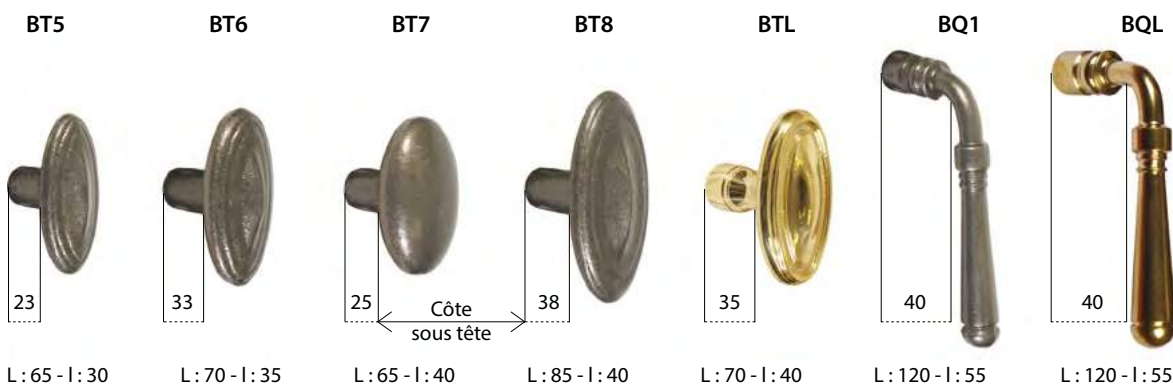
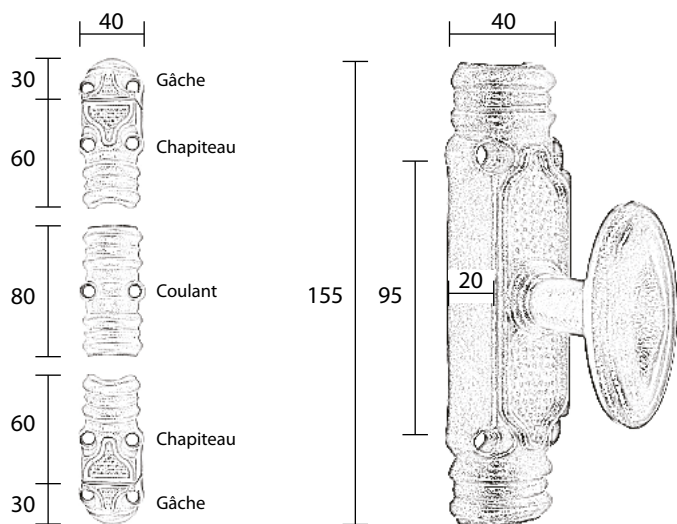

CREMONE RUSTIQUE FONCTIONNELLE QUART DE TOUR 18*9

| | Bouton 5 | Bouton 6 | Bouton 7 | Bouton 8 | Bouton Laiton | Béquille 1 | Béquille Laiton |
|------------|-----------------|-----------------|-----------------|-----------------|-----------------|-----------------|-----------------|
| Brut | CRFC189BT5BR | CRFC189BT6BR | CRFC189BT7BR | CRFC189BT8BR | CRFC189BTLBR | CRFC189BQ1BR | CRFC189BQLBR |
| Apprêt | CRFC189BT5PA | CRFC189BT6PA | CRFC189BT7PA | CRFC189BT8PA | CRFC189BTLPA | CRFC189BQ1PA | CRFC189BQLPA |
| Blanc 9016 | CRFC189BT5EB | CRFC189BT6EB | CRFC189BT7EB | CRFC189BT8EB | CRFC189BTLEB | CRFC189BQ1EB | CRFC189BQLEB |
| Blanc 9010 | CRFC189BT5C9010 | CRFC189BT6C9010 | CRFC189BT7C9010 | CRFC189BT8C9010 | CRFC189BTLC9010 | CRFC189BQ1C9010 | CRFC189BQLC9010 |
| Verni | CRFC189BT5BV | CRFC189BT6BV | CRFC189BT7BV | CRFC189BT8BV | CRFC189BTLBV | CRFC189BQ1BV | CRFC189BQLBV |
| Noir 9005 | CRFC189BT5EN | CRFC189BT6EN | CRFC189BT7EN | CRFC189BT8EN | CRFC189BTLEN | CRFC189BQ1EN | CRFC189BQLEN |
| Vieux Fer | CRFC189BT5VF | CRFC189BT6VF | CRFC189BT7VF | CRFC189BT8VF | CRFC189BTLVF | CRFC189BQ1VF | CRFC189BQLVF |
| Bronze | CRFC189BT5BB | CRFC189BT6BB | CRFC189BT7BB | CRFC189BT8BB | CRFC189BTLBB | CRFC189BQ1BB | CRFC189BQLBB |

CREMONE FONCTIONNELLE CARRE POMPIER pour tringle acier 1/2 rond 18*9

Crémone rustique fonctionnelle en fonte carré pompier de 6 pour moyennes et grandes fenêtres bois de type mouton-gueule de loup.
Fonctionne avec tringles acier demi-rond de 18x9 Lg 1300 ou 2500 (cf rubrique «Accessoires» p 18).

FICHE TECHNIQUE SUR : www.fonderie-rollinger.fr

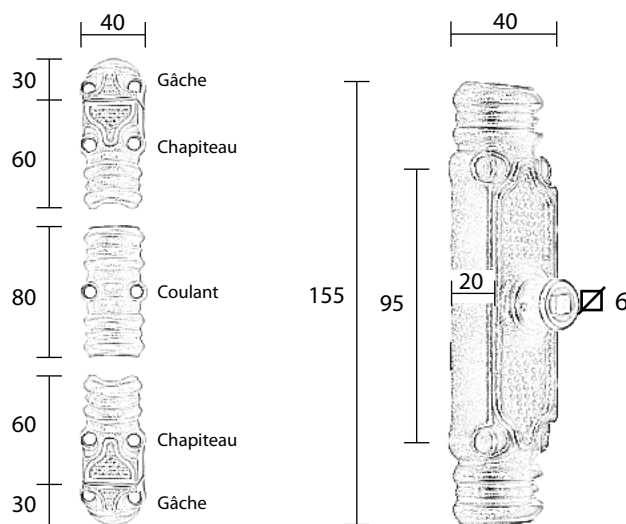

Options :

Boîtier avec mécanisme 1/4 de tour.
Coulant à clef.

Caractéristiques techniques :

Crémone complète (2 chapiteaux - 2 gâches - 1 coulant) composée de 1 boîtier avec mécanisme de manœuvre acier/zamak montés. Fournie avec un sachet de 9 vis 4x30 et 5 vis 4x25.

Poids de l'ensemble : 1 Kg.

Finitions : fonte brute ; apprêt gris ; Peinture Epoxy noir 9005 - blanc 9016 - blanc 9010 - verni ;

Patines : vieux fer, vieux bronze. Autres RAL ou patines sur demande.



ARTICLES DE FENÊTRES

| | CREMONE RUSTIQUE FONCTIONNELLE CARRE POMPIER 18*9 |
|------------|---|
| Brut | CRFCP189BR |
| Apprêt | CRFCP189PA |
| Blanc 9016 | CRFCP189EB |
| Blanc 9010 | CRFCP189C9010 |
| Verni | CRFCP189BV |
| Noir 9005 | CRFCP189EN |
| Vieux Fer | CRFCP189VF |
| Bronze | CRFCP189BB |

CREMONE DE PORTE COCHERE

Crémone fonctionnelle de porte cochère en fonte pour tringle ronde (non fournie) de diamètre 18.

Différentes finitions : brut, apprêt gris, ou noir. Autres RAL ou patines sur demande.

Boîtier avec mécanisme de manoeuvre

Poids : 2,5 Kg

Crémone livrée avec garniture : 1 gâche, 2 chapiteaux et 1 coulant (sans visserie)

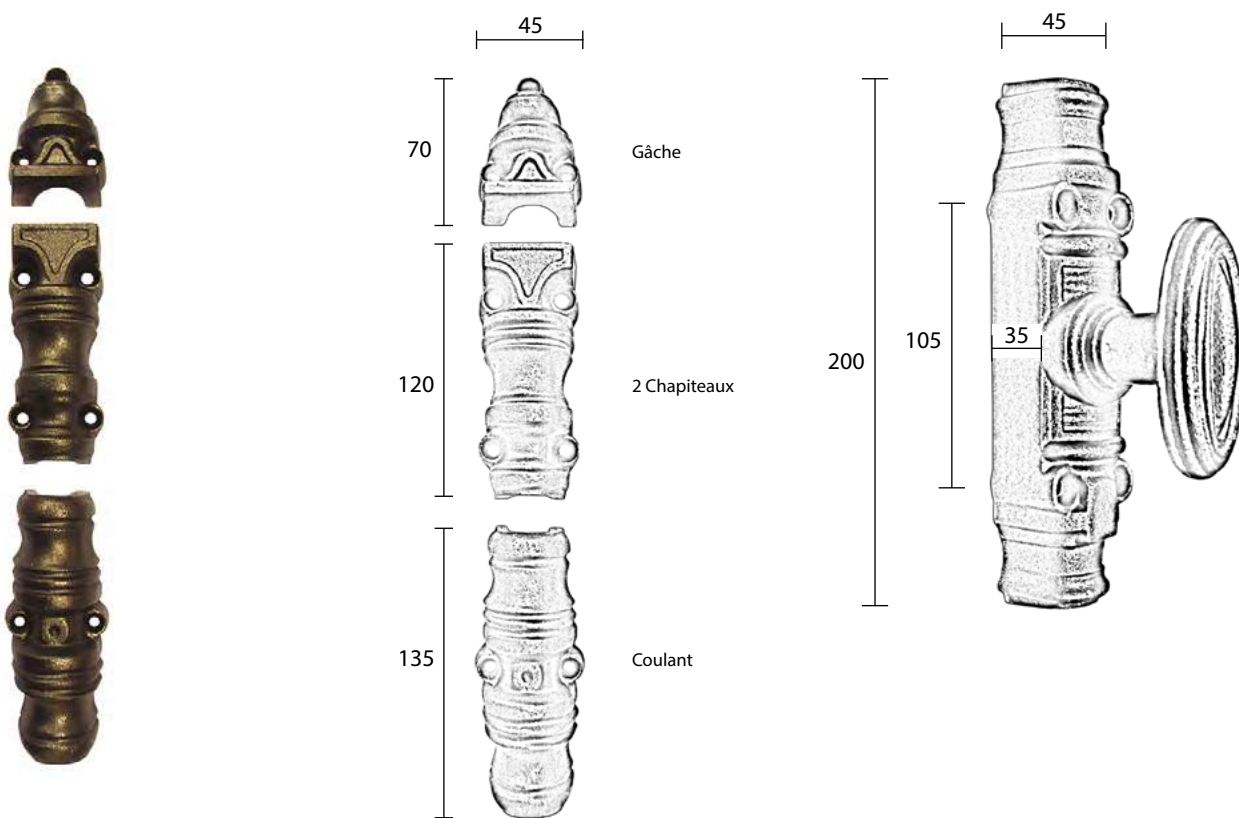

| CREMONE PORTE COCHERE | |
|-----------------------|---------|
| Brut | CPC18BR |
| Apprêt | CPC18PA |
| Noir 9005 | CPC18EN |

FAUSSE CREMONE ETROITE

pour tringle acier 1/2 rond 16*5

Fausse crémonne décorative en fonte étroite pour petites et moyennes fenêtres à recouvrement bois, PVC, alu.

Se pose avec tringles acier demi-rond de 16x5 Lg 1300 ou 2500 (cf rubrique «Accessoires» p 18).

FICHE TECHNIQUE SUR : www.fonderie-rollinger.fr

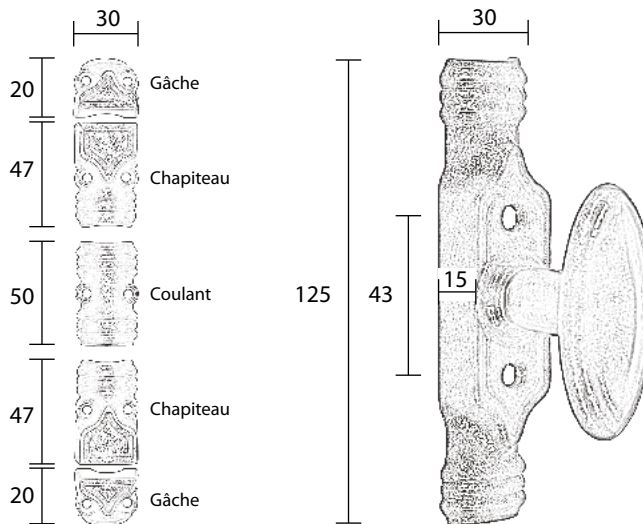

Options :

- Boîtier avec carré pompier.
- Ressort indexage pour oscillo battant (page 18).

Caractéristiques techniques :

Fausse crémonne complète composée de : 1 boîtier avec bouton et mécanisme de manœuvre, 2 chapiteaux, 2 gâches et 1 coulant. Fournie avec un sachet de 7 vis 4x30, 3 vis 4x25, 2 vis métaux 5x45 et 1 carré de 7x45. Poids de l'ensemble : 0.6 Kg.

Finitions : fonte brute ; apprêt gris ; Peinture Epoxy noir 9005 - blanc 9016 - blanc 9010 - verni ; Patines : vieux fer, vieux bronze. Autres RAL ou patines sur demande.

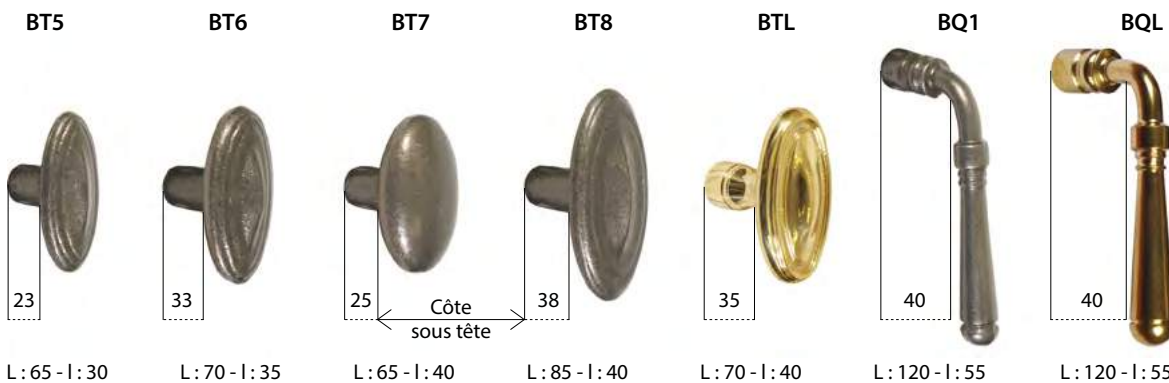

| | FAUSSE CREMONE RUSTIQUE DECORATIVE ETROITE 16*5 | | | | | | |
|------------|---|-----------------|-----------------|-----------------|-----------------|-----------------|-----------------|
| | Bouton 5 | Bouton 6 | Bouton 7 | Bouton 8 | Bouton Laiton | Béquille 1 | Béquille Laiton |
| Brut | CRDE165BT5BR | CRDE165BT6BR | CRDE165BT7BR | CRDE165BT8BR | CRDE165BTLBR | CRDE165BQ1BR | CRDE165BQLBR |
| Apprêt | CRDE165BT5PA | CRDE165BT6PA | CRDE165BT7PA | CRDE165BT8PA | CRDE165BTLPA | CRDE165BQ1PA | CRDE165BQLPA |
| Blanc 9016 | CRDE165BT5EB | CRDE165BT6EB | CRDE165BT7EB | CRDE165BT8EB | CRDE165BTLEB | CRDE165BQ1EB | CRDE165BQLEB |
| Blanc 9010 | CRDE165BT5C9010 | CRDE165BT6C9010 | CRDE165BT7C9010 | CRDE165BT8C9010 | CRDE165BTLC9010 | CRDE165BQ1C9010 | CRDE165BQLC9010 |
| Verni | CRDE165BT5BV | CRDE165BT6BV | CRDE165BT7BV | CRDE165BT8BV | CRDE165BTLBV | CRDE165BQ1BV | CRDE165BQLBV |
| Noir 9005 | CRDE165BT5EN | CRDE165BT6EN | CRDE165BT7EN | CRDE165BT8EN | CRDE165BTLEN | CRDE165BQ1EN | CRDE165BQLEN |
| Vieux Fer | CRDE165BT5VF | CRDE165BT6VF | CRDE165BT7VF | CRDE165BT8VF | CRDE165BTLVF | CRDE165BQ1VF | CRDE165BQLVF |
| Bronze | CRDE165BT5BB | CRDE165BT6BB | CRDE165BT7BB | CRDE165BT8BB | CRDE165BTLBB | CRDE165BQ1BB | CRDE165BQLBB |

ARTICLES DE FENETRES

FAUSSE CREMONE

pour tringle acier 1/2 rond 16*5

Fausse crémonne rustique décorative en fonte pour petites et moyennes fenêtres à recouvrement bois, PVC, alu.

Se pose avec tringles acier demi-rond de 16x5 Lg 1300 ou 2500 (cf rubrique «Accessoires» p 18).

FICHE TECHNIQUE SUR : www.fonderie-rollinger.fr

Options :

- Boîtier avec carré pompier.
- Ressort indexage pour oscillo battant (page 18).

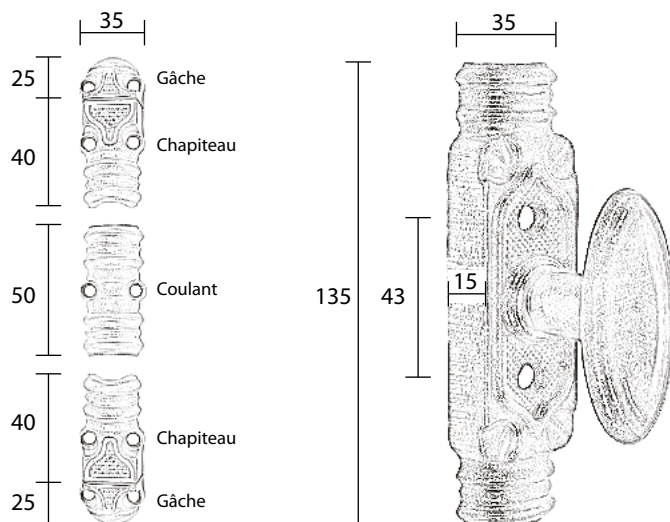

Caractéristiques techniques :

Fausse crémonne complète composée de : 1 boîtier avec bouton et mécanisme de manœuvre, 2 chapiteaux, 2 gâches et 1 coulant. Fournie avec un sachet de 7 vis 4x30, 3 vis 4x25, 2 vis métaux 5x45 et 1 carré de 7x45. Poids de l'ensemble : 0,7 Kg.

Finitions : fonte brute ; apprêt gris ; Peinture Epoxy noir 9005 - blanc 9016 - blanc 9010 - verni ; Patines : vieux fer, vieux bronze. Autres RAL ou patines sur demande.

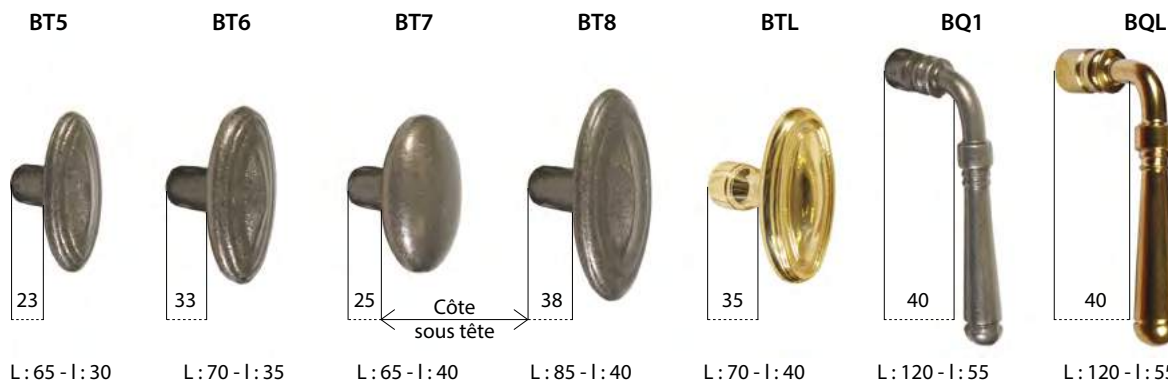

| | FAUSSE CREMONE RUSTIQUE DECORATIVE 16*5 | | | | | | |
|------------|---|----------------|----------------|----------------|----------------|----------------|-----------------|
| | Bouton 5 | Bouton 6 | Bouton 7 | Bouton 8 | Bouton Laiton | Béquille 1 | Béquille Laiton |
| Brut | CRD165BT5BR | CRD165BT6BR | CRD165BT7BR | CRD165BT8BR | CRD165BTLBR | CRD165BQ1BR | CRD165BQLBR |
| Apprêt | CRD165BT5PA | CRD165BT6PA | CRD165BT7PA | CRD165BT8PA | CRD165BTLPA | CRD165BQ1PA | CRD165BQLPA |
| Blanc 9016 | CRD165BT5EB | CRD165BT6EB | CRD165BT7EB | CRD165BT8EB | CRD165BTLEB | CRD165BQ1EB | CRD165BQLEB |
| Blanc 9010 | CRD165BT5C9010 | CRD165BT6C9010 | CRD165BT7C9010 | CRD165BT8C9010 | CRD165BTLC9010 | CRD165BQ1C9010 | CRD165BQLC9010 |
| Verni | CRD165BT5BV | CRD165BT6BV | CRD165BT7BV | CRD165BT8BV | CRD165BTLBV | CRD165BQ1BV | CRD165BQLBV |
| Noir 9005 | CRD165BT5EN | CRD165BT6EN | CRD165BT7EN | CRD165BT8EN | CRD165BTLEN | CRD165BQ1EN | CRD165BQLEN |
| Vieux Fer | CRD165BT5VF | CRD165BT6VF | CRD165BT7VF | CRD165BT8VF | CRD165BTLVF | CRD165BQ1VF | CRD165BQLVF |
| Bronze | CRD165BT5BB | CRD165BT6BB | CRD165BT7BB | CRD165BT8BB | CRD165BTLBB | CRD165BQ1BB | CRD165BQLBB |

FAUSSE CREMONE

pour tringle acier 1/2 rond 16*8

Fausse crémonne rustique décorative en fonte pour moyennes et grandes fenêtres à recouvrement bois, PVC, alu.

Se pose avec tringles acier demi-rond de 16x8 Lg 1300 ou 2500 (cf rubrique «Accessoires» p 18).

FICHE TECHNIQUE SUR : www.fonderie-rollinger.fr

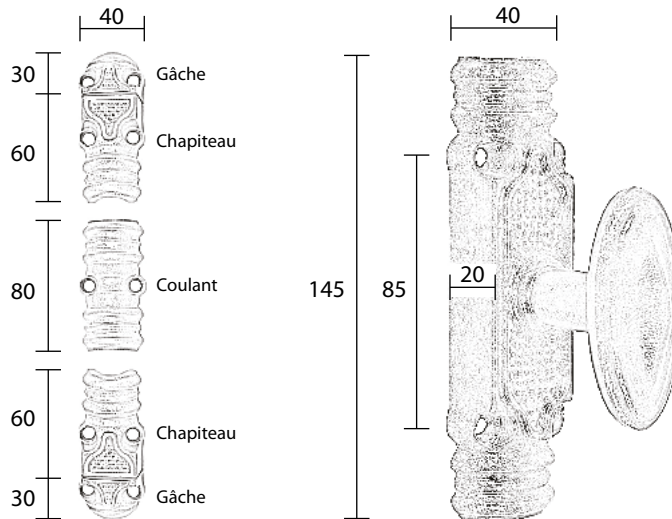

Options :

- Boîtier avec carré pompier.
- Ressort indexage pour oscillo battant (page 18).

Caractéristiques techniques :

Fausse crémonne complète composée de : 1 boîtier avec bouton et mécanisme de manœuvre, 2 chapiteaux, 2 gâches et 1 coulant. Fournie avec un sachet de 7 vis 4x30, 3 vis 4x25, 2 vis métaux 5x45 et 1 carré de 7x45.

Poids de l'ensemble : 1 Kg.

Finitions : fonte brute ; apprêt gris ; Peinture Epoxy noir 9005 - blanc 9016 - blanc 9010 - verni ;

Patines : vieux fer, vieux bronze. Autres RAL ou patines sur demande.

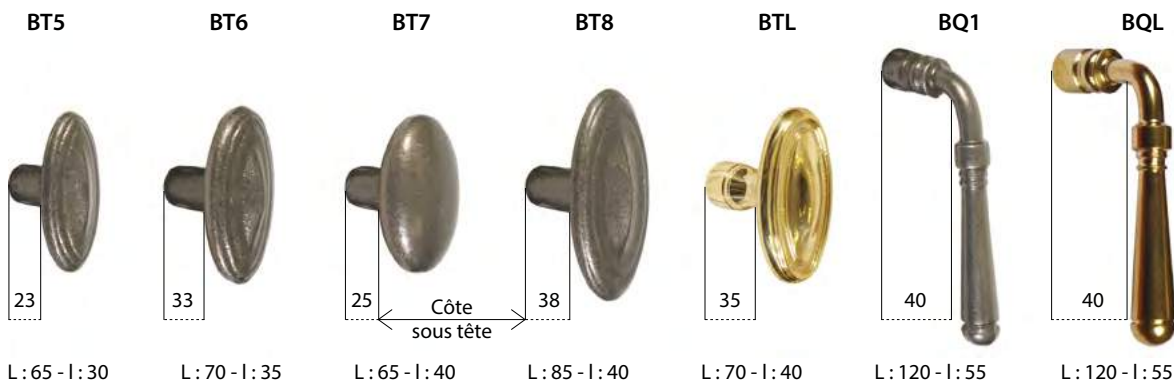

| | FAUSSE CREMONE RUSTIQUE DECORATIVE 16*8 | | | | | | |
|------------|---|----------------|----------------|----------------|----------------|----------------|-----------------|
| | Bouton 5 | Bouton 6 | Bouton 7 | Bouton 8 | Bouton Laiton | Béquille 1 | Béquille Laiton |
| Brut | CRD168BT5BR | CRD168BT6BR | CRD168BT7BR | CRD168BT8BR | CRD168BTLBR | CRD168BQ1BR | CRD168BQLBR |
| Apprêt | CRD168BT5PA | CRD168BT6PA | CRD168BT7PA | CRD168BT8PA | CRD168BTLPA | CRD168BQ1PA | CRD168BQLPA |
| Blanc 9016 | CRD168BT5EB | CRD168BT6EB | CRD168BT7EB | CRD168BT8EB | CRD168BTLEB | CRD168BQ1EB | CRD168BQLEB |
| Blanc 9010 | CRD168BT5C9010 | CRD168BT6C9010 | CRD168BT7C9010 | CRD168BT8C9010 | CRD168BTLC9010 | CRD168BQ1C9010 | CRD168BQLC9010 |
| Verni | CRD168BT5BV | CRD168BT6BV | CRD168BT7BV | CRD168BT8BV | CRD168BTLBV | CRD168BQ1BV | CRD168BQLBV |
| Noir 9005 | CRD168BT5EN | CRD168BT6EN | CRD168BT7EN | CRD168BT8EN | CRD168BTLEN | CRD168BQ1EN | CRD168BQLEN |
| Vieux Fer | CRD168BT5VF | CRD168BT6VF | CRD168BT7VF | CRD168BT8VF | CRD168BTLVF | CRD168BQ1VF | CRD168BQLVF |
| Bronze | CRD168BT5BB | CRD168BT6BB | CRD168BT7BB | CRD168BT8BB | CRD168BTLBB | CRD168BQ1BB | CRD168BQLBB |

ARTICLES DE FENETRES



Tringles acier 1/2 rond 16*5 - 16*8 - 18*9

Profils tringle acier, laminés à chaud, régularisés à froid

Percage aux 2 extrémités Ø 6,5

Longueur 1300 mm - 2300 mm - 2500 mm

Finitions : brute, apprêt gris, blanc, noir, noir sablé, autres RAL sur demande

Conditionnement : par 10 pièces dans 1 tube

Tringle 16*5

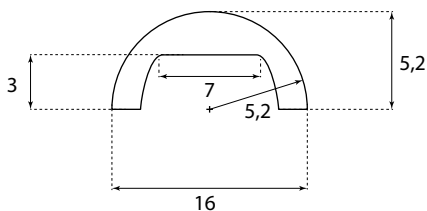

Tringle 16*8

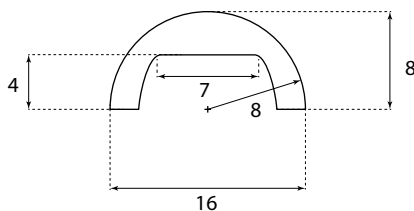

Tringle 18*9

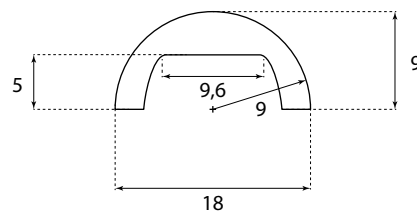

Finitions standards :

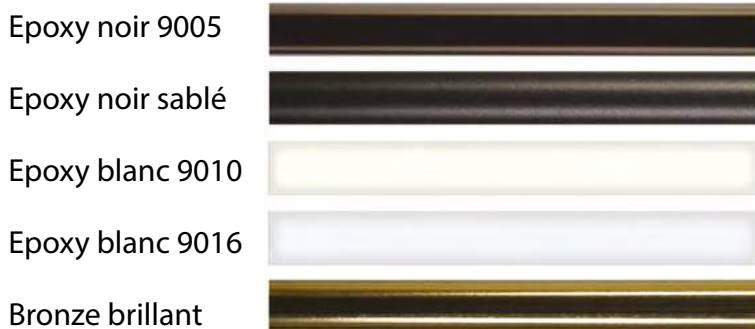

Kit Jonction

Kit de liaison 2 tringles de longueur 1300 + 2 vis



| KIT JONCTION | |
|-------------------|-----------------|
| Pour tringle 16*8 | KITJONCTION/168 |
| Pour tringle 18*9 | KITJONCTION/189 |

| | TRINGLE 16*5 | | TRINGLE 16*8 | | | TRINGLE 18*9 | | |
|------------|---------------|---------------|---------------|------------|---------------|---------------|------------|---------------|
| | LG 1300 | LG 2500 | LG 1300 | LG 2300 | LG 2500 | LG 1300 | LG 2300 | LG 2500 |
| Brut | TR165/13BR | TR165/25BR | TR168/13BR | | TR168/25BR | TR189/13BR | | TR189/25BR |
| Apprêt | TR165/13PA | TR165/25PA | TR168/13PA | | TR168/25PA | TR189/13PA | | TR189/25PA |
| Blanc 9016 | TR165/13EB | TR165/25EB | TR168/13EB | | TR168/25EB | TR189/13EB | | TR189/25EB |
| Blanc 9010 | TR165/13C9010 | TR165/25C9010 | TR168/13C9010 | | TR168/25C9010 | TR189/13C9010 | | TR189/25C9010 |
| Noir Sablé | TR165/13VN | TR165/25VN | TR168/13VN | | TR168/25VN | TR189/13VN | | TR189/25VN |
| Noir 9005 | TR165/13EN | TR165/25EN | TR168/13EN | | TR168/25EN | TR189/13EN | | TR189/25EN |
| Vieux Fer | TR165/13VF | * | TR168/13VF | TR168/23VF | * | TR189/13VF | TR189/23VF | * |
| Bronze | TR165/13BB | * | TR168/13BB | TR168/23BB | * | TR189/13BB | TR189/23BB | * |

| | GACHE DE RAPPEL |
|------------|-----------------|
| Brut | GRAPBR |
| Apprêt | GRAPPA |
| Blanc 9016 | GRAPEB |
| Blanc 9010 | GRAPC9010 |
| Verni | GRAPBV |
| Noir 9005 | GRAPEN |
| Vieux Fer | GRAPVF |
| Bronze | GRAPBB |



Fonctionne avec tringles 16*5, 16*8 et 18*9.



| RESSORT INDEXAGE | |
|------------------------------|----------|
| Pour fenêtre oscillo battant | INDEX-OB |

ACCESSOIRES



Fonctionnement :

L'axe de serrure bloque la tringle percée en position verrouillée.
Nota : modèle standard avec clef unique.
Cylindre s'ouvrant disponible sur demande.

| | COULANT | | | COULANT A CLEF | |
|------------|--------------------|--------------------|--------------------|--------------------|--------------------|
| | 16*5 | 16*8 | 18*9 | 16*8 | 18*9 |
| Brut | CRF165COULANTBR | CRF168COULANTBR | CRF189COULANTBR | CAC168COULANTBR | CAC189COULANTBR |
| Apprêt | CRF165COULANTPA | CRF168COULANTPA | CRF189COULANTPA | CAC168COULANTPA | CAC189COULANTPA |
| Blanc 9016 | CRF165COULANTEB | CRF168COULANTEB | CRF189COULANTEB | CAC168COULANTEB | CAC189COULANTEB |
| Blanc 9010 | CRF165COULANTC9010 | CRF168COULANTC9010 | CRF189COULANTC9010 | CAC168COULANTC9010 | CAC189COULANTC9010 |
| Verni | CRF165COULANTBV | CRF168COULANTBV | CRF189COULANTBV | CAC168COULANTBV | CAC189COULANTBV |
| Noir 9005 | CRF165COULANTEN | CRF168COULANTEN | CRF189COULANTEN | CAC168COULANTEN | CAC189COULANTEN |
| Vieux Fer | CRF165COULANTVF | CRF168COULANTVF | CRF189COULANTVF | CAC168COULANTVF | CAC189COULANTVF |
| Bronze | CRF165COULANTBB | CRF168COULANTBB | CRF189COULANTBB | CAC168COULANTBB | CAC189COULANTBB |

| | REHAUSES DE GACHE | | |
|------------|--|----------------------|----------------------|
| | REHAUSSE 16*5 | REHAUSSE 16*8 | REHAUSSE 18*9 |
| | HAUTEUR (MM) : 4 - 6 - 8 - 10 - 12 - 14 - 17 - 18 - 19 - 20 - 22 - 24 - 28 - 30 mm | | |
| Brut | RH165BR + HAUTEUR | RH168BR + HAUTEUR | RH189BR + HAUTEUR |
| Apprêt | RH165PA + HAUTEUR | RH168PA + HAUTEUR | RH189PA + HAUTEUR |
| Blanc 9016 | RH165EB + HAUTEUR | RH168EB + HAUTEUR | RH189EB + HAUTEUR |
| Blanc 9010 | RH165C9010 + HAUTEUR | RH168C9010 + HAUTEUR | RH189C9010 + HAUTEUR |
| Verni | RH165BV + HAUTEUR | RH168BV + HAUTEUR | RH189BV + HAUTEUR |
| Noir 9005 | RH165EN + HAUTEUR | RH168EN + HAUTEUR | RH189EN + HAUTEUR |
| Vieux Fer | RH165VF + HAUTEUR | RH168VF + HAUTEUR | RH189VF + HAUTEUR |
| Bronze | RH165BB + HAUTEUR | RH168BB + HAUTEUR | RH189BB + HAUTEUR |



| | COULANT SPECIAL VOLET INTERIEUR / PATTE FINITION | |
|------------------------|--|-------------------|
| | 16*8 | 18*9 |
| Brut | C0357BR | C0358BR |
| Apprêt | C0357PA | C0358PA |
| Blanc 9016 | C0357EB | C0358EB |
| Blanc 9010 | C0357C9010 | C0358C9010 |
| Verni | C0357BV | C0358BV |
| Noir 9005 | C0357EN | C0358EN |
| Vieux Fer | C0357VF | C0358VF |
| Bronze | C0357BB | C0358BB |
| Patte finition brute | PATTEC0357BR | PATTEC0358BR |
| Patte finition couleur | PATTEC0357COULEUR | PATTEC0358COULEUR |



Taroudage M4 pour fixation par vis sur la tringle.

Patte de finition (26*35*2)

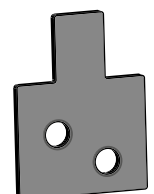

Collection Style

ARTICLES
DE
FENETRES

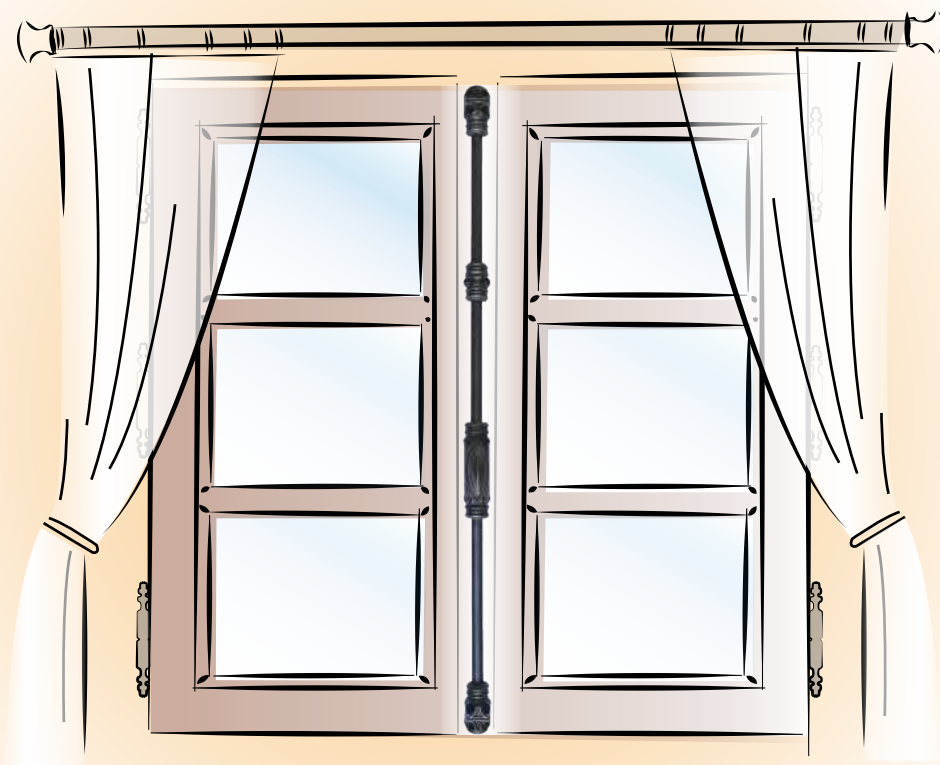

Nuancier de nos finitions standards :

Apprêt
Gris



Epoxy
Noir 9005



Epoxy
Verni



Epoxy
Blanc 9010



Epoxy
Blanc 9016



Vieux
Fer



Vieux
Bronze



CREMONE FONCTIONNELLE

pour tringle acier 1/2 rond 16*8

Crémone de style fonctionnelle en fonte pour moyennes et grandes fenêtres bois de type mouton-gueule de loup.

Fonctionne avec tringles acier demi-rond de 16x8 Lg 1300 ou 2500 (cf rubrique «Accessoires» p 29).

FICHE TECHNIQUE SUR : www.fonderie-rollinger.fr

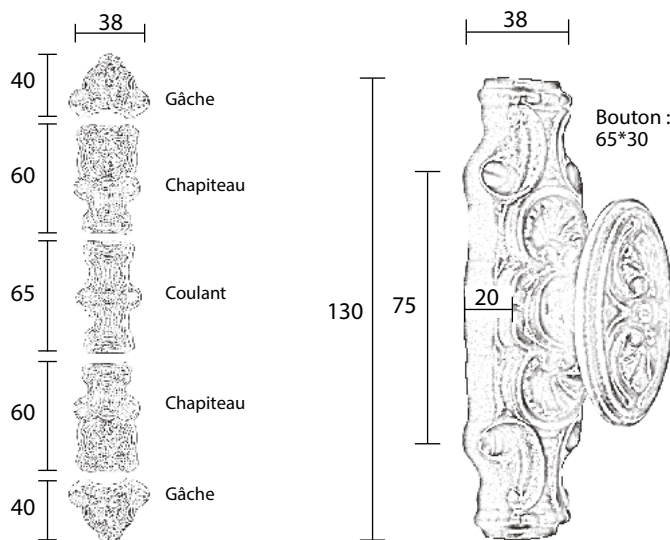

Caractéristiques techniques :

Crémone complète composée de : 1 boîtier avec bouton et mécanisme de manoeuvre, 2 chapiteaux, 2 gâches, 1 coulant. Fournie avec un sachet de 9 vis 4*30 et 5 vis 4*25.

Poids de l'ensemble : 0,85 Kg.

Finitions : fonte brute ; apprêt gris ; Peinture Epoxy noir 9005 - blanc 9016 - blanc 9010 - verni ;

Patines : vieux fer, vieux bronze. Autres RAL ou patines sur demande.

| | CREMONE DE STYLE FONCTIONNELLE 16*8 MODELE C | | |
|------------|--|--------------------|--------------------|
| | Bouton Fonte | Bouton Laiton | Béquille Laiton |
| Brut | CSF168MODCBR | CSF168MODCBLBR | CSF168MODCBQLBR |
| Apprêt | CSF168MODCPA | CSF168MODCBTLPA | CSF168MODCBQLPA |
| Blanc 9016 | CSF168MODCEB | CSF168MODCBTLEB | CSF168MODCBQLEB |
| Blanc 9010 | CSF168MODCC9010 | CSF168MODCBTLC9010 | CSF168MODCBQLC9010 |
| Verni | CSF168MODCBV | CSF168MODCBTLBV | CSF168MODCBQLBV |
| Noir 9005 | CSF168MODCEN | CSF168MODCBTLEN | CSF168MODCBQLEN |
| Vieux Fer | CSF168MODCVF | CSF168MODCBTLVF | CSF168MODCBQLVF |
| Bronze | CSF168MODCBB | CSF168MODCBLBB | CSF168MODCBQLBB |



CREMONE FONCTIONNELLE

pour tringle acier 1/2 rond 16*8

Crémone de style fonctionnelle en fonte pour moyennes et grandes fenêtres bois de type mouton-gueule de loup.

Fonctionne avec tringles acier demi-rond de 16x8 Lg 1300 ou 2500 (cf rubrique «Accessoires» p 29).

ARTICLES DE FENETRES



FICHE TECHNIQUE SUR : www.fonderie-rollinger.fr

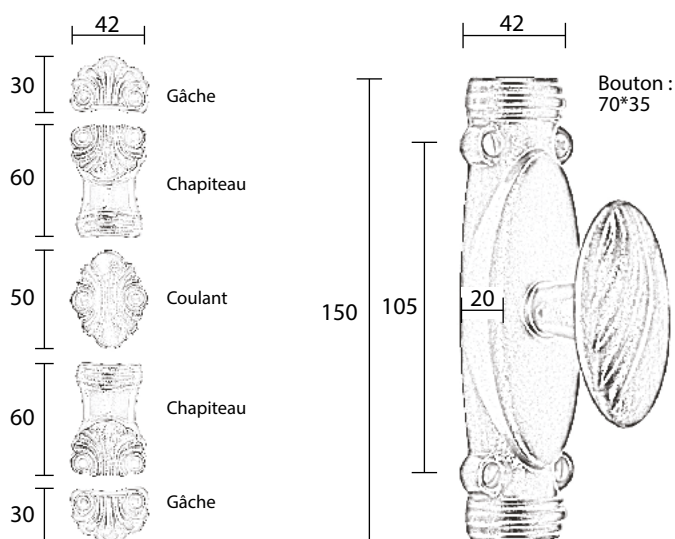

Caractéristiques techniques :

Crémone complète composée de : 1 boîtier avec bouton et mécanisme de manoeuvre, 2 chapiteaux, 2 gâches, 1 coulant. Fournie avec un sachet de 9 vis 4*30 et 5 vis 4*25.

Poids de l'ensemble : 1 Kg.

Finitions : fonte brute ; apprêt gris ; Peinture Epoxy noir 9005 - blanc 9016 - blanc 9010 - verni ;

Patines : vieux fer, vieux bronze. Autres RAL ou patines sur demande.

| | CREMONE DE STYLE FONCTIONNELLE 16*8 MODELE D | | |
|------------|--|--------------------|--------------------|
| | Bouton Fonte | Bouton Laiton | Béquille Laiton |
| Brut | CSF168MODDBR | CSF168MODDBTLBR | CSF168MODDBQLBR |
| Apprêt | CSF168MODDPA | CSF168MODDBTLPA | CSF168MODDBQLPA |
| Blanc 9016 | CSF168MODDEB | CSF168MODDBTLEB | CSF168MODDBQLEB |
| Blanc 9010 | CSF168MODDC9010 | CSF168MODDBTLC9010 | CSF168MODDBQLC9010 |
| Verni | CSF168MODDBV | CSF168MODDBTLBV | CSF168MODDBQLBV |
| Noir 9005 | CSF168MODDEN | CSF168MODDBTLEN | CSF168MODDBQLEN |
| Vieux Fer | CSF168MODDVF | CSF168MODDBTLVF | CSF168MODDBQLVF |
| Bronze | CSF168MODDBB | CSF168MODDBTLBB | CSF168MODDBQLBB |

CREMONE FONCTIONNELLE

pour tringle acier 1/2 rond 18*9

Crémone de style fonctionnelle en fonte pour moyennes et grandes fenêtres bois de type mouton-gueule de loup.

Fonctionne avec tringles acier demi-rond de 18x9 Lg 1300 ou 2500 (cf rubrique «Accessoires» p 29).

FICHE TECHNIQUE SUR : www.fonderie-rollinger.fr

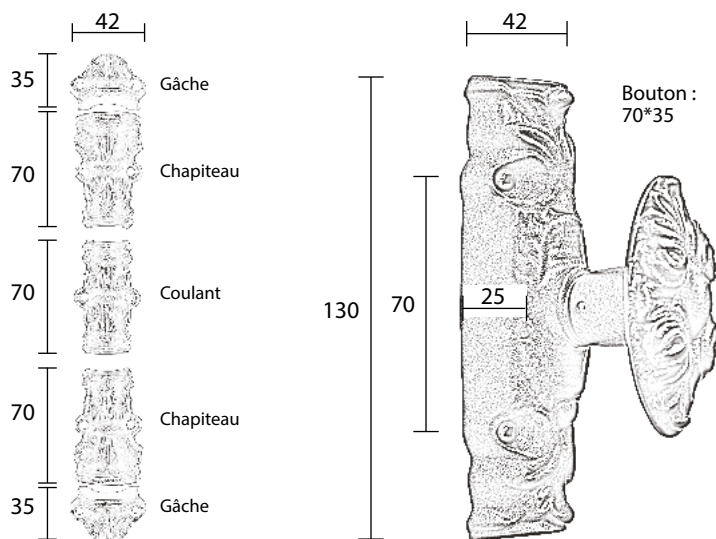

Caractéristiques techniques :

Crémone complète composée de : 1 boîtier avec bouton et mécanisme de manoeuvre, 2 chapiteaux, 2 gâches, 1 coulant. Fournie avec un sachet de 9 vis 4*30 et 5 vis 4*25.

Poids de l'ensemble : 0,9 Kg.

Finitions : fonte brute ; apprêt gris ; Peinture Epoxy noir 9005 - blanc 9016 - blanc 9010 - verni ;

Patines : vieux fer, vieux bronze. Autres RAL ou patines sur demande.

| | CREMONE DE STYLE FONCTIONNELLE 18*9 MODELE A | | |
|------------|--|--------------------|--------------------|
| | Bouton Fonte | Bouton Laiton | Béquille Laiton |
| Brut | CSF189MODABR | CSF189MODABTLBR | CSF189MODABQLBR |
| Apprêt | CSF189MODAPA | CSF189MODABTLPA | CSF189MODABQLPA |
| Blanc 9016 | CSF189MODAEB | CSF189MODABTLEB | CSF189MODABQLEB |
| Blanc 9010 | CSF189MODAC9010 | CSF189MODABTLC9010 | CSF189MODABQLC9010 |
| Verni | CSF189MODABV | CSF189MODABTLBV | CSF189MODABQLBV |
| Noir 9005 | CSF189MODAEN | CSF189MODABTLEN | CSF189MODABQLEN |
| Vieux Fer | CSF189MODAVF | CSF189MODABTLVF | CSF189MODABQLVF |
| Bronze | CSF189MODABB | CSF189MODABTLBB | CSF189MODABQLBB |



CREMONE FONCTIONNELLE

pour tringle acier 1/2 rond 18*9

Crémone de style fonctionnelle en fonte pour moyennes et grandes fenêtres bois de type mouton-gueule de loup.

Fonctionne avec tringles acier demi-rond de 18x9 Lg 1300 ou 2500 (cf rubrique «Accessoires» p 29).

FICHE TECHNIQUE SUR : www.fonderie-rollinger.fr

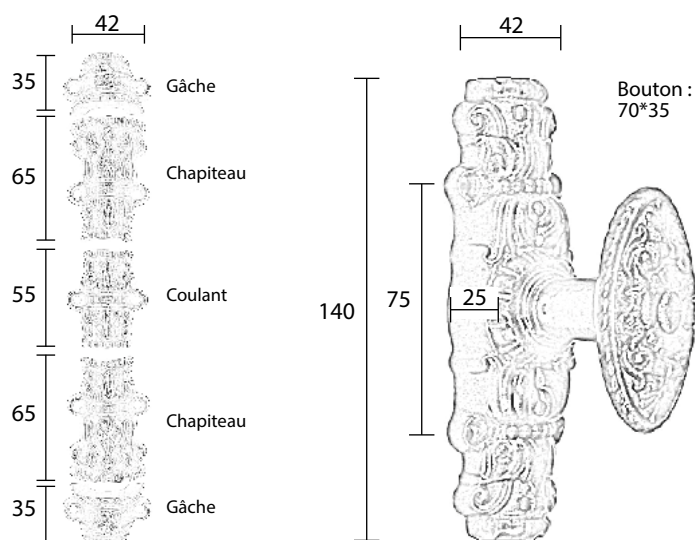

Caractéristiques techniques :

Crémone complète composée de : 1 boîtier avec bouton et mécanisme de manoeuvre, 2 chapiteaux, 2 gâches, 1 coulant. Fournie avec un sachet de 9 vis 4*30 et 5 vis 4*25.

Poids de l'ensemble : 1,05 Kg.

Finitions : fonte brute ; apprêt gris ; Peinture Epoxy noir 9005 - blanc 9016 - blanc 9010 - verni ;

Patines : vieux fer, vieux bronze. Autres RAL ou patines sur demande.

| | CREMONE DE STYLE FONCTIONNELLE 18*9 MODELE B | | |
|------------|--|--------------------|--------------------|
| | Bouton Fonte | Bouton Laiton | Béquille Laiton |
| Brut | CSF189MODBBR | CSF189MODBBTLBR | CSF189MODBBQLBR |
| Apprêt | CSF189MODBPA | CSF189MODBBTLPA | CSF189MODBBQLPA |
| Blanc 9016 | CSF189MODBEB | CSF189MODBBTLEB | CSF189MODBBQLEB |
| Blanc 9010 | CSF189MODBC9010 | CSF189MODBBTLC9010 | CSF189MODBBQLC9010 |
| Verni | CSF189MODBBV | CSF189MODBBTLBV | CSF189MODBBQLBV |
| Noir 9005 | CSF189MODBEN | CSF189MODBBTLEN | CSF189MODBBQLEN |
| Vieux Fer | CSF189MODBVF | CSF189MODBBTLVF | CSF189MODBBQLVF |
| Bronze | CSF189MODBBB | CSF189MODBBTLBB | CSF189MODBBQLBB |

FAUSSE CREMONE

pour tringle acier 1/2 rond 16*8

Fausse crémonne de style décorative en fonte pour fenêtres à recouvrement bois, PVC, alu. Se pose avec tringles acier demi-rond de 16x8 Lg 1300 ou 2500 (cf rubrique «Accessoires» p 29).

FICHE TECHNIQUE SUR : www.fonderie-rollinger.fr

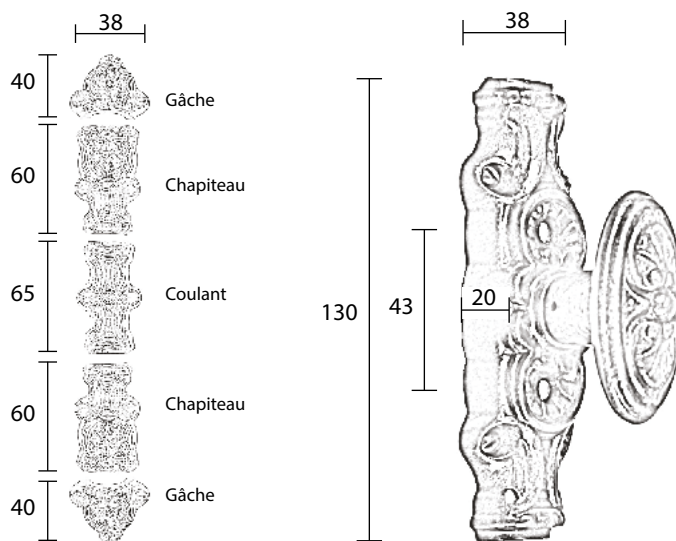

Caractéristiques techniques :

Fausse crémonne complète composée de : 1 boîtier avec bouton et mécanisme de manœuvre, 2 chapiteaux, 2 gâches et 1 coulant.

Fournie avec un sachet de 7 vis 4x30, 3 vis 4x25, 2 vis métaux 5x45 et 1 carré de 7x45. Poids de l'ensemble : 0,85 Kg.

Finitions : fonte brute ; apprêt gris ; Peinture Epoxy noir 9005 - blanc 9016 - blanc 9010 - verni ;

Patines : vieux fer, vieux bronze. Autres RAL ou patines sur demande.

| | FAUSSE CREMONE DE STYLE DECORATIVE 16*8 MODELE C | | |
|------------|--|-------------------|-------------------|
| | Bouton Fonte | Bouton Laiton | Béquille Laiton |
| Brut | CSD168M0DCBR | CSD168M0DCBTLBR | CSD168M0DCBQLBR |
| Apprêt | CSD168M0DCPA | CSD168M0DCBTLPA | CSD168M0DCBQLPA |
| Blanc 9016 | CSD168M0DCB | CSD168M0DCBTLB | CSD168M0DCBQLB |
| Blanc 9010 | CSD168M0DCC9010 | CSD168M0DCBTL9010 | CSD168M0DCBQL9010 |
| Verni | CSD168M0DCBV | CSD168M0DCBTLBV | CSD168M0DCBQLBV |
| Noir 9005 | CSD168M0DCEN | CSD168M0DCBTLN | CSD168M0DCBQLN |
| Vieux Fer | CSD168M0DCVF | CSD168M0DCBTLVF | CSD168M0DCBQLVF |
| Bronze | CSD168M0DCBB | CSD168M0DCBTLBB | CSD168M0DCBQLBB |



FAUSSE CREMONE

pour tringle acier 1/2 rond 16*8

Fausse crémonne de style décorative en fonte pour fenêtres à recouvrement bois, PVC, alu. Se pose avec tringles acier demi-rond de 16x8 Lg 1300 ou 2500 (cf rubrique «Accessoires» p 29).

FICHE TECHNIQUE SUR : www.fonderie-rollinger.fr

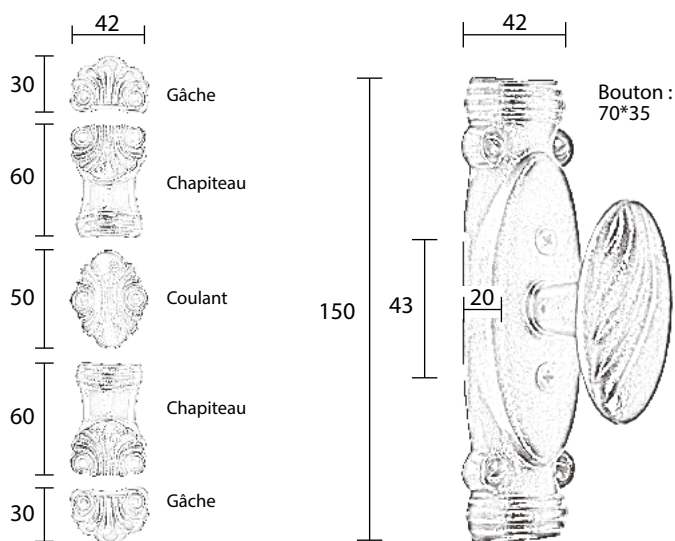

Caractéristiques techniques :

Fausse crémonne complète composée de : 1 boîtier avec bouton et mécanisme de manœuvre, 2 chapiteaux, 2 gâches et 1 coulant.

Fournie avec un sachet de 7 vis 4x30, 3 vis 4x25, 2 vis métaux 5x45 et 1 carré de 7x45. Poids de l'ensemble : 1 Kg.

Finitions : fonte brute ; apprêt gris ; Peinture Epoxy noir 9005 - blanc 9016 - blanc 9010 - verni ;

Patines : vieux fer, vieux bronze. Autres RAL ou patines sur demande.

| | FAUSSE CREMONE DE STYLE DECORATIVE 16*8 MODELE D | | |
|------------|--|--------------------|--------------------|
| | Bouton Fonte | Bouton Laiton | Béquille Laiton |
| Brut | CSD168M0DDBR | CSD168M0DDBTLBR | CSD168M0DDBQLBR |
| Apprêt | CSD168M0DDPA | CSD168M0DDBTLPA | CSD168M0DDBQLPA |
| Blanc 9016 | CSD168M0DDEB | CSD168M0DDBTLEB | CSD168M0DDBQLEB |
| Blanc 9010 | CSD168M0DDC9010 | CSD168M0DDBTLC9010 | CSD168M0DDBQLC9010 |
| Verni | CSD168M0DDBV | CSD168M0DDBTLBV | CSD168M0DDBQLBV |
| Noir 9005 | CSD168M0DDEN | CSD168M0DDBTLEN | CSD168M0DDBQLEN |
| Vieux Fer | CSD168M0DDVF | CSD168M0DDBTLVF | CSD168M0DDBQLVF |
| Bronze | CSD168M0DDBB | CSD168M0DDBTLBB | CSD168M0DDBQLBB |

FAUSSE CREMONE

pour tringle acier 1/2 rond 18*9

Fausse crémone de style décorative en fonte pour fenêtres à recouvrement bois, PVC, alu. Se pose avec tringles acier demi-rond de 18x9 Lg 1300 ou 2500 (cf rubrique «Accessoires» p 29).

FICHE TECHNIQUE SUR : www.fonderie-rollinger.fr

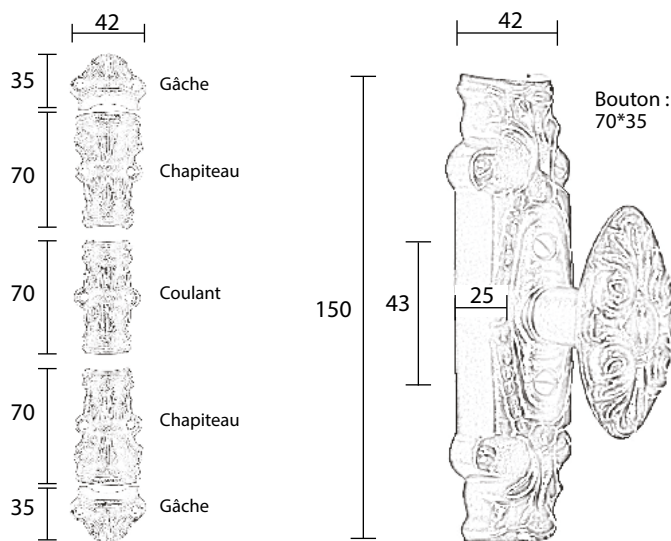
**Caractéristiques techniques :**

Fausse crémone complète composée de : 1 boîtier avec bouton et mécanisme de manœuvre, 2 chapiteaux, 2 gâches et 1 coulant.

Fournie avec un sachet de 7 vis 4x30, 3 vis 4x25, 2 vis métaux 5x45 et 1 carré de 7x45. Poids de l'ensemble : 0,9 Kg.

Finitions : fonte brute ; apprêt gris ; Peinture Epoxy noir 9005 - blanc 9016 - blanc 9010 - verni ;

Patines : vieux fer, vieux bronze. Autres RAL ou patines sur demande.

| | FAUSSE CREMONE DE STYLE DECORATIVE 18*9 MODELE A | | |
|------------|--|--------------------|--------------------|
| | Bouton Fonte | Bouton Laiton | Béquille Laiton |
| Brut | CSD189MODABBR | CSD189MODABTLBR | CSD189MODABQLBR |
| Apprêt | CSD189MODAPA | CSD189MODABTLPA | CSD189MODABQLPA |
| Blanc 9016 | CSD189MODAEB | CSD189MODABTLEB | CSD189MODABQLEB |
| Blanc 9010 | CSD189MODAC9010 | CSD189MODABTLC9010 | CSD189MODABQLC9010 |
| Verni | CSD189MODABV | CSD189MODABTLBV | CSD189MODABQLBV |
| Noir 9005 | CSD189MODAEN | CSD189MODABTLN | CSD189MODABQLN |
| Vieux Fer | CSD189MODAVF | CSD189MODABTLVF | CSD189MODABQLVF |
| Bronze | CSD189MODABB | CSD189MODABTLBB | CSD189MODABQLBB |



ARTICLES DE FENETRES

FAUSSE CREMONE

pour tringle acier 1/2 rond 18*9

Fausse crémonne de style décorative en fonte pour fenêtres à recouvrement bois, PVC, alu. Se pose avec tringles acier demi-rond de 18x9 Lg 1300 ou 2500 (cf rubrique «Accessoires» p 29).

FICHE TECHNIQUE SUR : www.fonderie-rollinger.fr

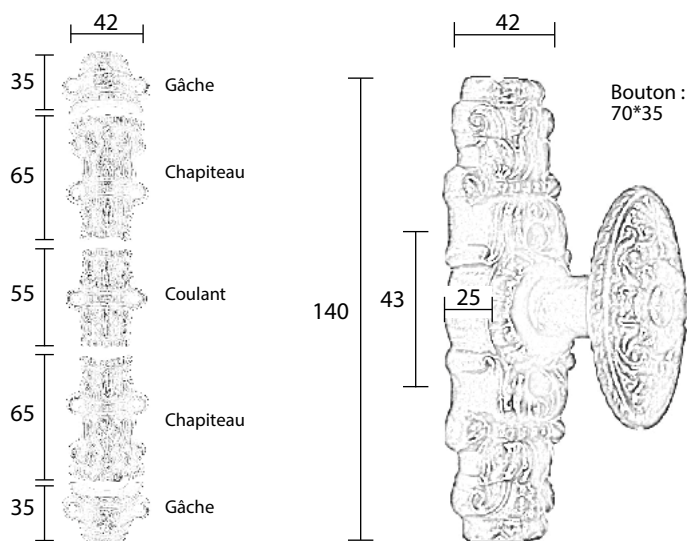

Caractéristiques techniques :

Fausse crémonne complète composée de : 1 boîtier avec bouton et mécanisme de manœuvre, 2 chapiteaux, 2 gâches et 1 coulant.

Fournie avec un sachet de 7 vis 4x30, 3 vis 4x25, 2 vis métaux 5x45 et 1 carré de 7x45. Poids de l'ensemble : 1,05 Kg.

Finitions : fonte brute ; apprêt gris ; Peinture Epoxy noir 9005 - blanc 9016 - blanc 9010 - verni ;

Patines : vieux fer, vieux bronze. Autres RAL ou patines sur demande.

| | FAUSSE CREMONE DE STYLE DECORATIVE 18*9 MODELE B | | |
|------------|--|--------------------|--------------------|
| | Bouton Fonte | Bouton Laiton | Béquille Laiton |
| Brut | CSD189MODBBR | CSD189MODBBTLBR | CSD189MODBBQLBR |
| Apprêt | CSD189MODBPA | CSD189MODBBTLPA | CSD189MODBBQLPA |
| Blanc 9016 | CSD189MODBEB | CSD189MODBBTLEB | CSD189MODBBQLEB |
| Blanc 9010 | CSD189MODBC9010 | CSD189MODBBTLC9010 | CSD189MODBBQLC9010 |
| Verni | CSD189MODBBV | CSD189MODBBTLBV | CSD189MODBBQLBV |
| Noir 9005 | CSD189MODBEN | CSD189MODBBTLEN | CSD189MODBBQLEN |
| Vieux Fer | CSD189MODBVF | CSD189MODBBTLVF | CSD189MODBBQLVF |
| Bronze | CSD189MODBBB | CSD189MODBBTLBB | CSD189MODBBQLBB |

ACCESSOIRES

Tringles acier 1/2 rond 16*8 - 18*9

Profils tringle acier, laminés à chaud, régularisés à froid

Percage aux 2 extrémités Ø 6,5

Longueur 1300 mm - 2300 mm - 2500 mm

Différentes finitions : brute, apprêt gris, blanc, noir, noir sablé, autres RAL sur demande

Conditionnement : par 10 pièces dans 1 tube

Tringle 16*8

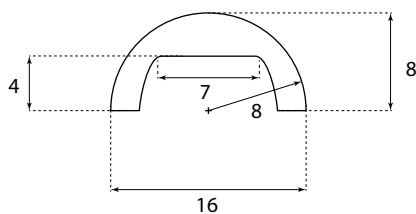

Tringle 18*9

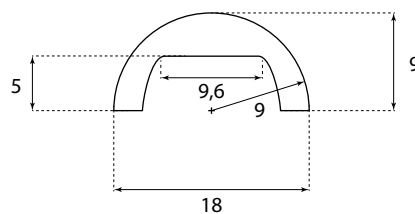

Finitions standards :

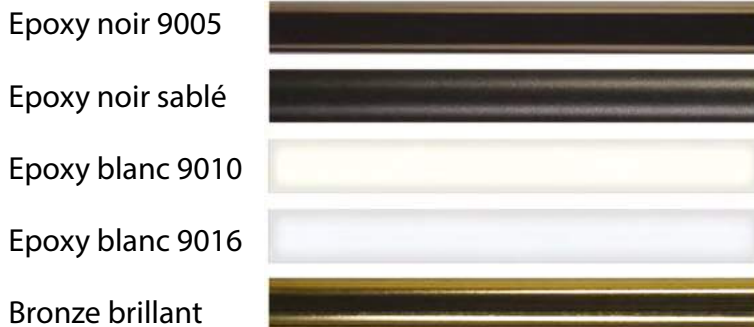

Kit Jonction

Kit de liaison 2 tringles de longueur 1300 + 2 vis



| KIT JONCTION | |
|-------------------|-----------------|
| Pour tringle 16*8 | KITJONCTION/168 |
| Pour tringle 18*9 | KITJONCTION/189 |

| | TRINGLE 16*8 (modèles C et D) | | | TRINGLE 18*9 (modèles A et B) | | |
|------------|-------------------------------|------------|---------------|-------------------------------|------------|---------------|
| | LG 1300 | LG 2300 | LG 2500 | LG 1300 | LG 2300 | LG 2500 |
| Brut | TR168/13BR | | TR168/25BR | TR189/13BR | | TR189/25BR |
| Apprêt | TR168/13PA | | TR168/25PA | TR189/13PA | | TR189/25PA |
| Blanc 9016 | TR168/13EB | | TR168/25EB | TR189/13EB | | TR189/25EB |
| Blanc 9010 | TR168/13C9010 | | TR168/25C9010 | TR189/13C9010 | | TR189/25C9010 |
| Noir Sablé | TR168/13VN | | TR168/25VN | TR189/13VN | | TR189/25VN |
| Noir 9005 | TR168/13EN | | TR168/25EN | TR189/13EN | | TR189/25EN |
| Vieux Fer | TR168/13VF | TR168/23VF | * | TR189/13VF | TR189/23VF | * |
| Bronze | TR168/13BB | TR168/23BB | * | TR189/13BB | TR189/23BB | * |



Modèle C



Modèle D



Modèle A



Modèle B

| | COULANT | | | |
|------------|----------------------|----------------------|----------------------|----------------------|
| | MODELE C | MODELE D | MODELE A | MODELE B |
| Brut | CSF168MODCCOULTBR | CSF168MODDCOULTBR | CSF189MODACOULTBR | CSF189MODBCOULTBR |
| Apprêt | CSF168MODCCOULTPA | CSF168MODDCOULTPA | CSF189MODACOULTPA | CSF189MODBCOULTPA |
| Blanc 9016 | CSF168MODCCOULTEB | CSF168MODDCOULTEB | CSF189MODACOULTEB | CSF189MODBCOULTEB |
| Blanc 9010 | CSF168MODCCOULTC9010 | CSF168MODDCOULTC9010 | CSF189MODACOULTC9010 | CSF189MODBCOULTC9010 |
| Verni | CSF168MODCCOULTBV | CSF168MODDCOULTBV | CSF189MODACOULTBV | CSF189MODBCOULTBV |
| Noir 9005 | CSF168MODCCOULTEN | CSF168MODDCOULTEN | CSF189MODACOULTEN | CSF189MODBCOULTEN |
| Vieux Fer | CSF168MODCCOULTVF | CSF168MODDCOULTVF | CSF189MODACOULTVF | CSF189MODBCOULTVF |
| Bronze | CSF168MODCCOULTBB | CSF168MODDCOULTBB | CSF189MODACOULTBB | CSF189MODBCOULTBB |



Modèle C



Modèle D



Modèle A



Modèle B

| | REHAUSSE MODELE C | REHAUSSE MODELE D | REHAUSSE MODELE A | REHAUSSE MODELE B |
|------------|--|--------------------------|--------------------------|--------------------------|
| | HAUTEUR (MM) : 10 - 20 - 30 mm (autres dimensions sur demande) | | | |
| Brut | RH168MODCDBR + HAUTEUR | RH168MODDBR + HAUTEUR | RH189MODABR + HAUTEUR | RH189MODBBR + HAUTEUR |
| Apprêt | RH168MODCPA + HAUTEUR | RH168MODDPA + HAUTEUR | RH189MODAPA + HAUTEUR | RH189MODBPA + HAUTEUR |
| Blanc 9016 | RH168MODCEB + HAUTEUR | RH168MODDEB + HAUTEUR | RH189MODAEB + HAUTEUR | RH189MODBEB + HAUTEUR |
| Blanc 9010 | RH168MODCC9010 + HAUTEUR | RH168MODDC9010 + HAUTEUR | RH189MODAC9010 + HAUTEUR | RH189MODBC9010 + HAUTEUR |
| Verni | RH168MODCBV + HAUTEUR | RH168MODDBV + HAUTEUR | RH189MODABV + HAUTEUR | RH189MODBBV + HAUTEUR |
| Noir 9005 | RH168MODCEN + HAUTEUR | RH168MODDEN + HAUTEUR | RH189MODAEN + HAUTEUR | RH189MODBEN + HAUTEUR |
| Vieux Fer | RH168MODCVF + HAUTEUR | RH168MODDVF + HAUTEUR | RH189MODAVF + HAUTEUR | RH189MODBVF + HAUTEUR |
| Bronze | RH168MODCBB + HAUTEUR | RH168MODDBB + HAUTEUR | RH189MODABB + HAUTEUR | RH189MODBBB + HAUTEUR |

Collection Tendance

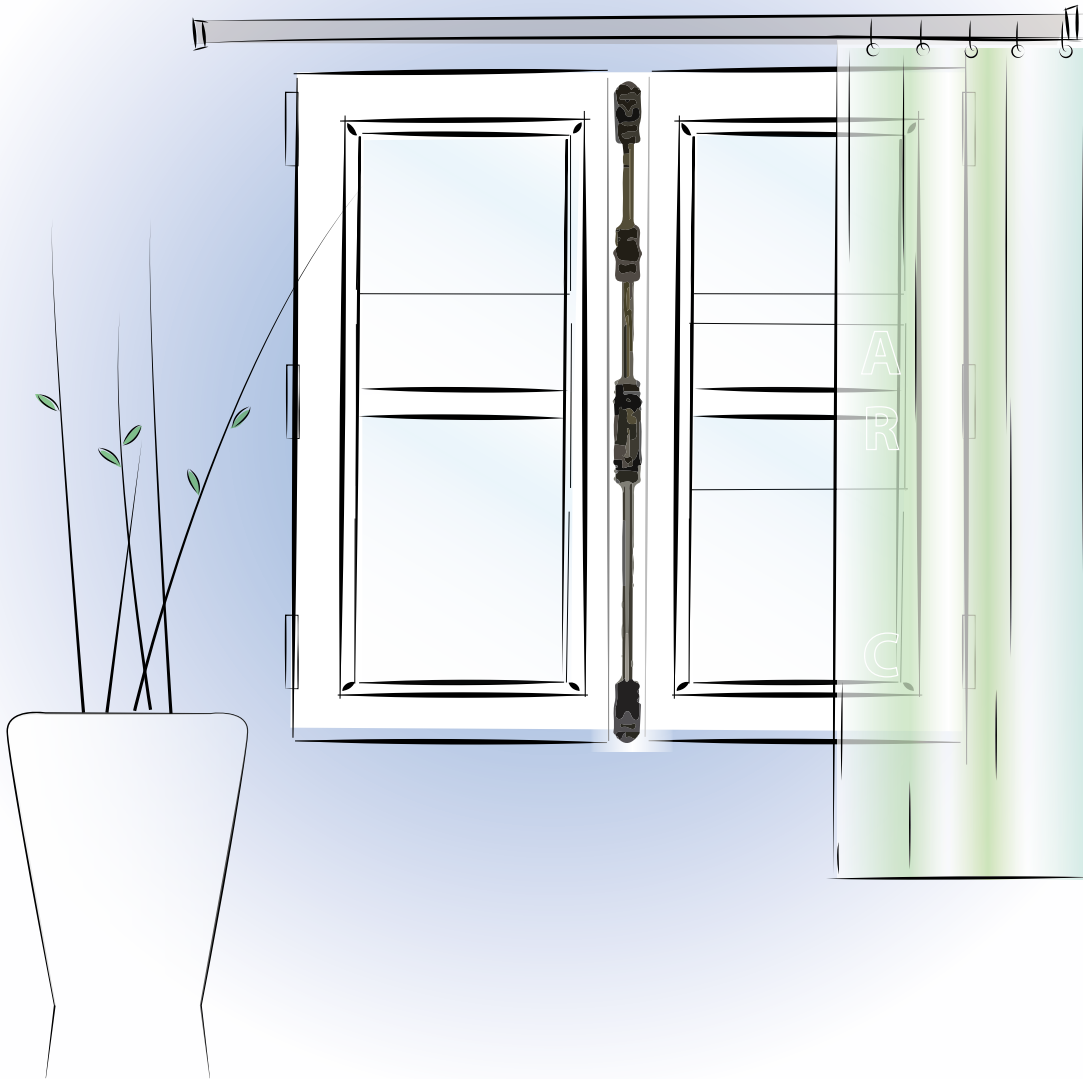

Nuancier de nos finitions standards :

Apprêt
Gris



Epoxy
Noir 9005



Epoxy
Verni



Epoxy
Blanc 9010



Epoxy
Blanc 9016



Vieux
Fer



Vieux
Bronze



ARTICLES
DE
FENETRES

CREMONE FONCTIONNELLE

pour tringle acier 1/2 rond 16*8

Crémone tendance fonctionnelle en fonte pour moyennes et grandes fenêtres bois de type mouton-gueule de loup.

Fonctionne avec tringles acier demi-rond de 16x8 Lg 1300 ou 2500 (cf rubrique «Accessoires» p 34).

FICHE TECHNIQUE SUR : www.fonderie-rollinger.fr

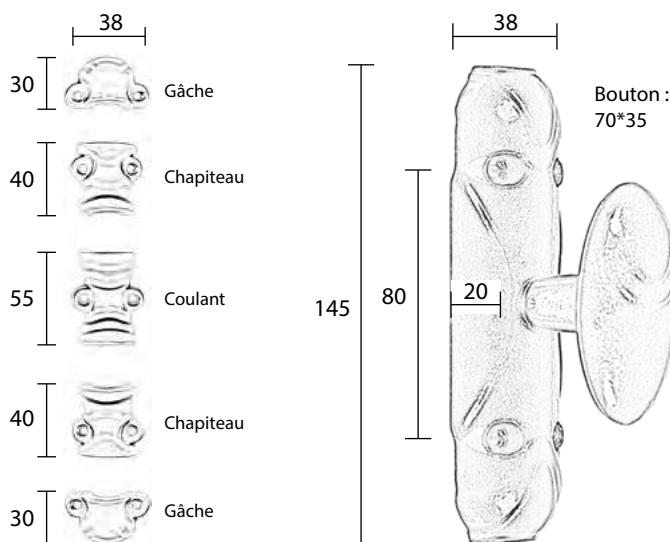

Caractéristiques techniques :

Crémone complète composée de : 1 boîtier avec bouton et mécanisme de manoeuvre, 2 chapiteaux, 2 gâches, 1 coulant. Fournie avec un sachet de 9 vis 4*30 et 5 vis 4*25.

Poids de l'ensemble : 1 Kg.

Finitions : fonte brute ; apprêt gris ; Peinture Epoxy noir 9005 - blanc 9016 - blanc 9010 - verni ;

Patines : vieux fer, vieux bronze. Autres RAL ou patines sur demande.

| | CREMONE TENDANCE FONCTIONNELLE 16*8 MODELE E | | |
|------------|--|-------------------|-------------------|
| | Bouton Fonte | Bouton Laiton | Béquille Laiton |
| Brut | CTF168MODEBR | CTF168MODEBTLBR | CTF168MODEBQLBR |
| Apprêt | CTF168MODEPA | CTF168MODEBTLPA | CTF168MODEBQLPA |
| Blanc 9016 | CTF168MODEEB | CTF168MODEBTLB | CTF168MODEBQLB |
| Blanc 9010 | CTF168MODEC9010 | CTF168MODEBTL9010 | CTF168MODEBQL9010 |
| Verni | CTF168MODEBV | CTF168MODEBTLBV | CTF168MODEBQLBV |
| Noir 9005 | CTF168MODEEN | CTF168MODEBTLN | CTF168MODEBQLN |
| Vieux Fer | CTF168MODEVF | CTF168MODEBTLVF | CTF168MODEBQLVF |
| Bronze | CTF168MODEBB | CTF168MODEBTLBB | CTF168MODEBQLBB |

FAUSSE CREMONE

pour tringle acier 1/2 rond 16*8

Fausse crémonne tendance décorative en fonte pour fenêtres à recouvrement bois, PVC, alu.

Se pose avec tringles acier demi-rond de 16x8 Lg 1300 ou 2500 (cf rubrique «Accessoires» p 34).

FICHE TECHNIQUE SUR : www.fonderie-rollinger.fr

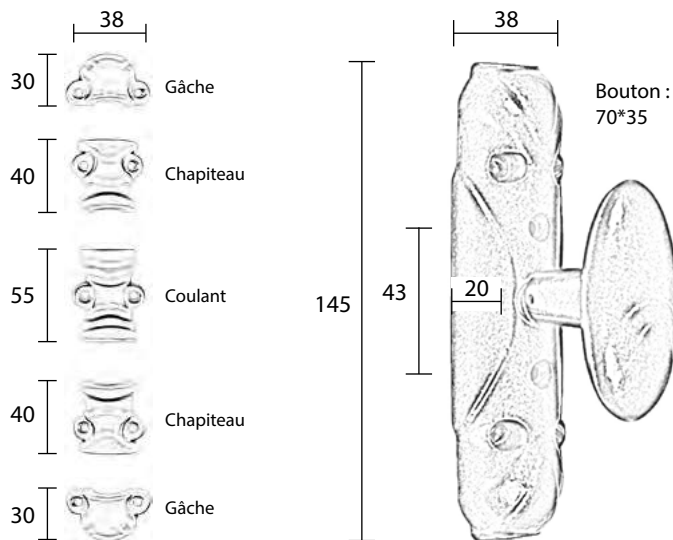

Caractéristiques techniques :

Fausse crémonne complète composée de : 1 boîtier avec bouton et mécanisme de manœuvre, 2 chapiteaux, 2 gâches et 1 coulant.

Fournie avec un sachet de 7 vis 4x30, 3 vis 4x25, 2 vis métaux 5x45 et 1 carré de 7x45. Poids de l'ensemble : 1 Kg.

Finitions : fonte brute ; apprêt gris ; Peinture Epoxy noir 9005 - blanc 9016 - blanc 9010 - verni ;

Patines : vieux fer, vieux bronze. Autres RAL ou patines sur demande.

| | FAUSSE CREMONE TENDANCE DECORATIVE 16*8 MODELE E | | |
|------------|--|-------------------|-------------------|
| | Bouton Fonte | Bouton Laiton | Béquille Laiton |
| Brut | CTD168MODEBR | CTD168MODEBTLBR | CTD168MODEBQLBR |
| Apprêt | CTD168MODEPA | CTD168MODEBTLPA | CTD168MODEBQLPA |
| Blanc 9016 | CTD168MODEEB | CTD168MODEBTLB | CTD168MODEBQLB |
| Blanc 9010 | CTD168MODEC9010 | CTD168MODEBTL9010 | CTD168MODEBQL9010 |
| Verni | CTD168MODEBV | CTD168MODEBTLBV | CTD168MODEBQLBV |
| Noir 9005 | CTD168MODEEN | CTD168MODEBTLN | CTD168MODEBQLN |
| Vieux Fer | CTD168MODEVF | CTD168MODEBTLVF | CTD168MODEBQLVF |
| Bronze | CTD168MODEBB | CTD168MODEBTLBB | CTD168MODEBQLBB |



Tringles acier 1/2 rond 16*8

Profils tringle acier, laminés à chaud, régularisés à froid

Percage aux 2 extrémités Ø 6,5

Longueur 1300 mm - 2300 mm - 2500 mm

Différentes finitions : brute, apprêt gris, blanc, noir, noir sablé, autres RAL sur demande

Conditionnement : par 10 pièces dans 1 tube

Tringle 16*8

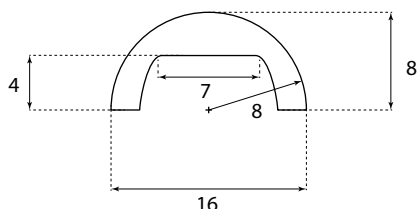

| | TRINGLE 16*8 (modèle E) | | |
|------------|-------------------------|------------|---------------|
| | LG 1300 | LG 2300 | LG 2500 |
| Brut | TR168/13BR | | TR168/25BR |
| Apprêt | TR168/13PA | | TR168/25PA |
| Blanc 9016 | TR168/13EB | | TR168/25EB |
| Blanc 9010 | TR168/13C9010 | | TR168/25C9010 |
| Noir Sablé | TR168/13VN | | TR168/25VN |
| Noir 9005 | TR168/13EN | | TR168/25EN |
| Vieux Fer | TR168/13VF | TR168/23VF | * |
| Bronze | TR168/13BB | TR168/23BB | * |

Finitions standards :

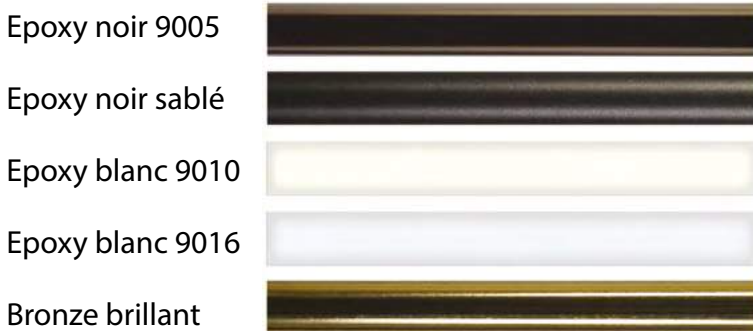

Kit Jonction

Kit de liaison 2 tringles de longueur 1300 + 2 vis



| KIT JONCTION | |
|-------------------|-----------------|
| Pour tringle 16*8 | KITJONCTION/168 |
| Pour tringle 18*9 | KITJONCTION/189 |

| | REHAUSSE MODELE E | COULANT MODELE E |
|------------|--------------------------------|----------------------|
| | HAUTEUR (MM) : 10 - 20 - 30 mm | |
| Brut | RH168MODEBR + HAUTEUR | CTF168MODECOULTBR |
| Apprêt | RH168MODEPA + HAUTEUR | CTF168MODECOULTPA |
| Blanc 9016 | RH168MODEEB + HAUTEUR | CTF168MODECOULTEB |
| Blanc 9010 | RH168MODEC9010 + HAUTEUR | CTF168MODECOULTC9010 |
| Verni | RH168MODEBV + HAUTEUR | CTF168MODECOULTBV |
| Noir 9005 | RH168MODEEN + HAUTEUR | CTF168MODECOULTEN |
| Vieux Fer | RH168MODEVF + HAUTEUR | CTF168MODECOULTVF |
| Bronze | RH168MODEBB + HAUTEUR | CTF168MODECOULTBB |



Espagnolette

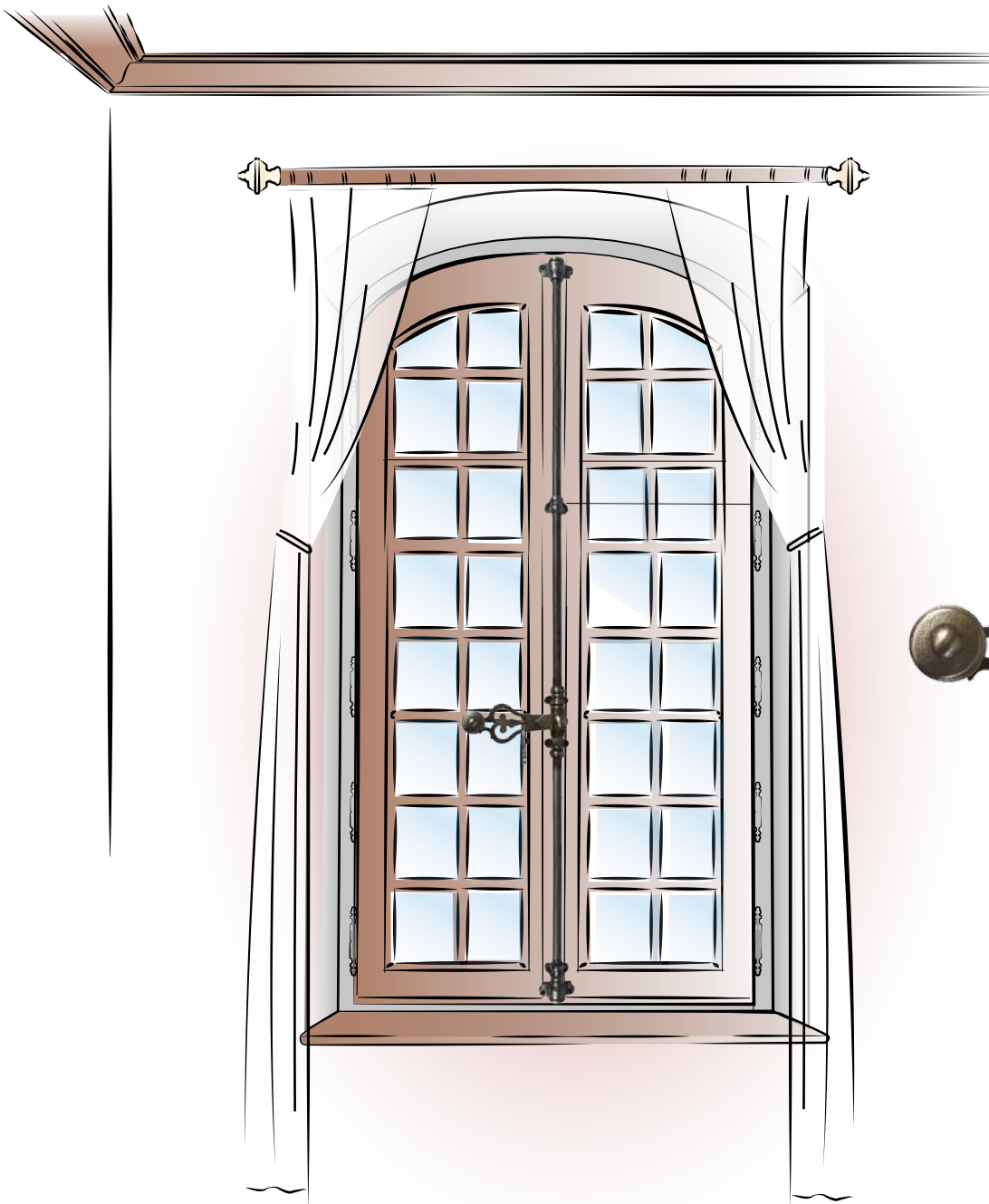

Nuancier de nos finitions standards :

Apprêt
Gris

Epoxy
Noir 9005

Epoxy
Verni

Epoxy
Blanc 9010

Epoxy
Blanc 9016

Vieux
Fer

Vieux
Bronze



Espagnolette

Espagnolette de croisée fonte à poser en



Kit standard pour pose sur fenêtre de type mouton
gueule de loup
Pose possible sur fenêtre à recouvrement avec cale
de réglage (en option)

Pose facile en applique :

- Pas d'usinage des menuiseries
- Parfait alignement des éléments
(vis pointeaux / rainure tringle)
- Coupe de la tringle sur chantier
aux dimensions réelles



- Compression optimale de la
fenêtre par le système axe / bague
excentrique



Espagnolette

applique avec tringle acier ronde 16mm

FICHE TECHNIQUE SUR : www.fonderie-rollinger.fr

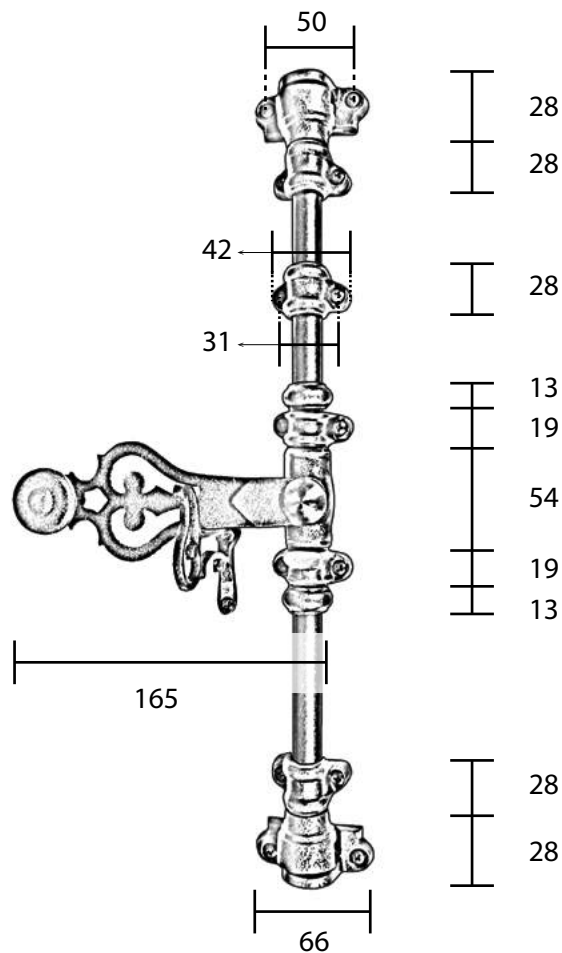

Caractéristiques techniques :

Finitions : fonte brute ; apprêt gris ; Peinture Epoxy noir 9005 - blanc 9016 - blanc 9010 - verni ;

Patines : vieux fer, vieux bronze. Autres RAL ou patines sur demande.

Livrée avec :

- 1 jeu de pièces fonte (poignée, bagues, coulants, mentonnet, coulants de verrouillage, gâches de verrouillage)
- 1 sachet visserie (15 vis 4*30)
- 1 tringle acier rond plein rainurée Ø 16 mm, longueur 2500

Poids : 5 kg

| | ESPAGNOLETTE DE CROISEE |
|------------|-------------------------|
| Brut | ESP-16A-AP-P1-BR |
| Apprêt | ESP-16A-AP-P1-PA |
| Blanc 9016 | ESP-16A-AP-P1-EB |
| Blanc 9010 | ESP-16A-AP-P1-C9010 |
| Verni | ESP-16A-AP-P1-BV |
| Noir 9005 | ESP-16A-AP-P1-EN |
| Vieux Fer | ESP-16A-AP-P1-VF |

BOUTON / BEQUILLE SUR ROSETTE

Finitions : brute, apprêt gris, blanc, noir, verni, autres RAL sur demande

Patines : vieux fer, vieux bronze

Poids : 0,4 kg

Bouton ou béquille sur rosette livré avec visserie :

- 2 vis métaux 5*45

- 1 carré de 7*45

FICHE TECHNIQUE SUR : www.fonderie-rollinger.fr

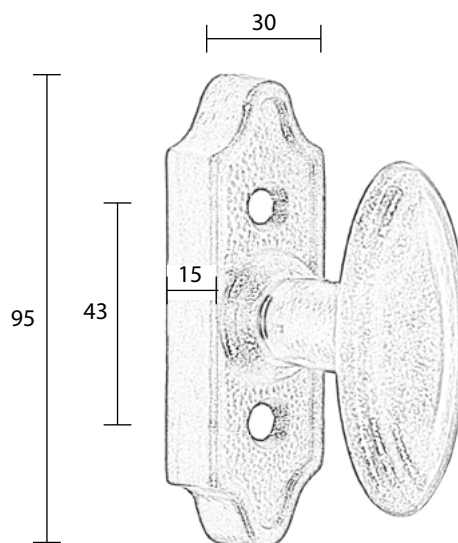

ARTICLES DE FENETRES

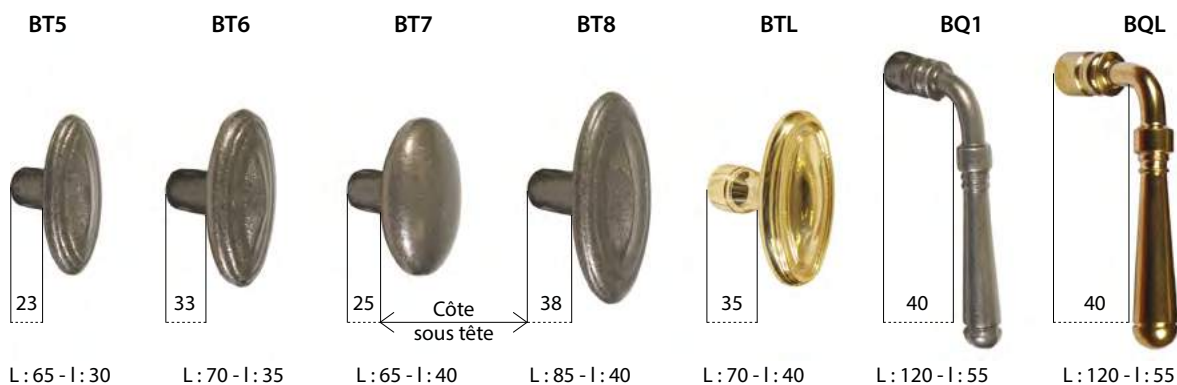

L : 65 - l : 30

L : 70 - l : 35

L : 65 - l : 40

L : 85 - l : 40

L : 70 - l : 40

L : 120 - l : 55

L : 120 - l : 55

| | BOUTON RUSTIQUE SUR ROSETTE 1 | | | | | | |
|------------|-------------------------------|-------------|-------------|-------------|---------------|-------------|-----------------|
| | Bouton 5 | Bouton 6 | Bouton 7 | Bouton 8 | Bouton Laiton | Béquille 1 | Béquille Laiton |
| Brut | BR1BT5BR | BR1BT6BR | BR1BT7BR | BR1BT8BR | BR1BTLBR | BR1BQ1BR | BR1BQLBR |
| Apprêt | BR1BT5PA | BR1BT6PA | BR1BT7PA | BR1BT8PA | BR1BTLPA | BR1BQ1PA | BR1BQLPA |
| Blanc 9016 | BR1BT5EB | BR1BT6EB | BR1BT7EB | BR1BT8EB | BR1BTLEB | BR1BQ1EB | BR1BQLEB |
| Blanc 9010 | BR1BT5C9010 | BR1BT6C9010 | BR1BT7C9010 | BR1BT8C9010 | BR1BTLC9010 | BR1BQ1C9010 | BR1BQLC9010 |
| Verni | BR1BT5BV | BR1BT6BV | BR1BT7BV | BR1BT8BV | BR1BTLBV | BR1BQ1BV | BR1BQLBV |
| Noir 9005 | BR1BT5EN | BR1BT6EN | BR1BT7EN | BR1BT8EN | BR1BTLEN | BR1BQ1EN | BR1BQLEN |
| Vieux Fer | BR1BT5VF | BR1BT6VF | BR1BT7VF | BR1BT8VF | BR1BTLVF | BR1BQ1VF | BR1BQLVF |
| Bronze | BR1BT5BB | BR1BT6BB | BR1BT7BB | BR1BT8BB | BR1BTLBB | BR1BQ1BB | BR1BQLBB |

BOUTON / BEQUILLE SUR ROSETTE

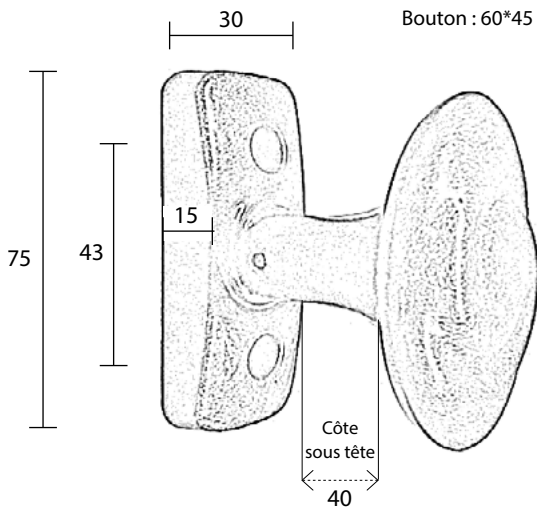

Finitions : brute, apprêt gris, blanc, noir, verni, autres RAL sur demande

Patines : vieux fer, vieux bronze

Poids : 0,3 kg

Bouton sur rosette livré avec visserie :

- 2 vis métaux 5*45

- 1 carré de 7*45

| | BOUTON TENDANCE 3 |
|------------|-------------------|
| Brut | BT3BR |
| Apprêt | BT3PA |
| Blanc 9016 | BT3EB |
| Blanc 9010 | BT3C9010 |
| Verni | BT3BV |
| Noir 9005 | BT3EN |
| Vieux Fer | BT3VF |
| Bronze | BT3BB |



Nuancier de nos finitions standards :



ARTICLES DE FENETRES

Quincaillerie de Portails



| BUTOIRS | | | | | |
|-------------------------|-----|----------------------------|-----|-----------------------------|-----|
| DE PORTE COCHERE | | A BASCULE DE PORTE COCHERE | | ACIER | |
| 160*70 - Peinture noire | 170 | 150*95 - Peinture noire | 172 | A Visser - 90*120 - bichro | 174 |
| 200*90 - Peinture noire | 171 | 185*105 - Peinture noire | 173 | A sceller - 90*120 - bichro | 176 |



| CRAPAUDINES | | | |
|---|--------|---------------------------------------|--------|
| PETITE MASSE 1,5 kg Hauteur socle 35 | | GROSSE MASSE 2 kg Hauteur socle 55 | |
| Goujon Ø 12 | 168-12 | Goujon Ø 12 | 169-12 |
| Goujon Ø 14 | 168-14 | Goujon Ø 14 | 169-14 |
| Goujon Ø 16 | 168-16 | Goujon Ø 16 | 169-16 |
| Goujon Ø 18 | 168-18 | Goujon Ø 18 | 169-18 |
| Goujon Ø 20 | 168-20 | Goujon Ø 20 | 169-20 |

| ARRETS DE GRILLE | | | |
|---|-----|--|------|
| A BASCULE | | A BASCULE REGLABLE | |
| Pour portail épaisseur 42 mm - époxy noir | 180 | Pour portail épaisseur 45 à 70 mm - époxy noir | 180B |



| BEQUILLE / BOUTONS DOUBLES | | | | | | | |
|---|-----|---|------|---|-----|---|-----|
| BEQUILLE TORSADEE | | BOUTON OVALE | | BOUTON ORNE | | BOUTON UNI | |
| Carré de 7 - Finition brute, noire ou vernie Épaisseur maxi : 85 | 192 | Carré de 6 - Finition brute, noire ou vernie Épaisseur maxi : 75 | 1901 | Carré de 6 - Finition brute, noire ou vernie Épaisseur maxi : 75 | 189 | Carré de 6 - Finition brute, noire ou vernie Épaisseur maxi : 75 | 187 |

Quincaillerie de Portails



FERS DE LANCE

| | | | | | | | |
|------------------------------------|------|------------------------------------|------|------------------------------------|-----|------------------------------------|-----|
| Hauteur 107 Ø 37 Finition brute | 2081 | Hauteur 170 Ø 28 Finition brute | 2082 | Hauteur 240 Ø 32 Finition brute | 208 | Hauteur 155 Ø 16 Finition brute | 206 |
|------------------------------------|------|------------------------------------|------|------------------------------------|-----|------------------------------------|-----|



Fabrication
sur
mesure
voir
page 53



FERS DE LANCE

| | | | |
|------------------------------------|-----|------------------------------------|------|
| Hauteur 125 Ø 12 Finition brute | 204 | Hauteur 130 Ø 12 Finition brute | 2041 |
| Hauteur 160 Ø 16 Finition brute | 207 | Hauteur 160 Ø 16 Finition brute | 205 |

POMMES DE PIN - Trou de fixation M12

| | |
|--|------|
| Hauteur 85 - Embase Ø 40 finition brute | 209 |
| Hauteur 85 - Embase Ø 40 finition noire | 209P |
| Hauteur 120 - Embase Ø 40 finition brute | 210 |
| Hauteur 120 - Embase Ø 40 finition noire | 210P |



CHIFFRES DE MAISON

| MODERNE | | ART NOUVEAU | |
|---------------------------------|-----|---------------------------------|-----|
| Finition brute, noire ou vernie | 219 | Finition brute, noire ou vernie | 220 |

ROSACES - Trou de fixation M4

| | |
|-------|-----|
| Ø 50 | 215 |
| Ø 80 | 216 |
| Ø 100 | 217 |
| Ø 130 | 218 |

PALMETTES - Trous de fixation M4

| | |
|---------|-----|
| 200*100 | 211 |
| 300*150 | 212 |
| 400*200 | 213 |
| 525*300 | 214 |

Quincaillerie de Portes

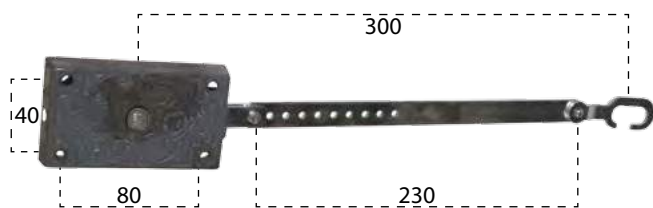

CHAINETTE DE PORTE

Boîte fonte peinte avec allonge 126



BOUTONS DE PORTE DAHLIA

Diamètre 70
A tige universelle - sortie de 95 127

Diamètre 70
A fixation platine par 2 vis bois 128



MARTEAUX DE PORTE

FORME MAIN

Finition noire

137

CLASSIQUE

Finition noire ou vernie

138

TETE DE LION

Finition noire ou vernie

138TL



SABOTS DE GUIDAGE REGLABLE DE PORTE COULISSANTE

Petit sabot ouverture de 20 à 50 mm

61

Gros sabot ouverture de 20 à 60 mm

62

LOQUETS RUSTIQUES

Longueur 320

121

Longueur 450

122



PETIT BUTOIR ROND

Ø 40 pour porte interieure

69

OLIVE ANTIQUE POUR LOQUET

Réglable avec tige de 55 - Finition noire

123

MENTONNET A PATTE

Mentonnet à patte

125

Quincaillerie de Volets



A vis



A tirefond



A scellement avec battement

| ARRETS VOLETS TETE DE BERGERE - TETE DE CHEVAL * - TETE DE LION ** | | | | | | | | | | | |
|--|-------------|----------------|--------------|--------------|----------------|--------------|--------------|------------------|----------------|--------------|--------------|
| | | A VIS | | | A TIREFOND | | | | A SCCELLEMENT | | |
| | | Sans battement | Battement 35 | Battement 70 | Sans battement | Battement 35 | Battement 70 | Réglable 20 à 50 | Sans battement | Battement 35 | Battement 70 |
| Lg Fixation 70 | Brut | 11BR | 13BR | 15BR | 17BR | 1702BR | 1703BR | 10BR | | | |
| | Epoxy noir | 11EP | 13EP | 15EP | 17EP | 1702EP | 1703EP | 10EP | | | |
| | Epoxy verni | 11BV | 13BV | 15BV | 17BV | 1702BV | 1703BV | 10BV | | | |
| Lg Fixation 110 | Brut | | | | | | | | 1BR | 4BR | 7BR |
| | Epoxy noir | | | | | | | | 1EP | 4EP | 7EP |
| | Epoxy verni | | | | | | | | 1BV | 4BV | 7BV |
| Lg Fixation 120 | Brut | 12BR | 14BR | 16BR | 1701BR | | | 101BR | | | |
| | Epoxy noir | 12EP | 14EP | 16EP | 1701EP | | | 101EP | | | |
| | Epoxy verni | 12BV | 14BV | 16BV | 1701BV | | | 101BV | | | |
| Lg Fixation 150 | Brut | | | | | | | | 2BR | 5BR | 8BR |
| | Epoxy noir | | | | | | | | 2EP | 5EP | 8EP |
| | Epoxy verni | | | | | | | | 2BV | 5BV | 8BV |
| Lg Fixation 200 | Brut | | | | | | | | 3BR | 6BR | 9BR |
| | Epoxy noir | | | | | | | | 3EP | 6EP | 9EP |
| | Epoxy verni | | | | | | | | 3BV | 6BV | 9BV |

* Réf Tête de cheval : ajouter TC - ** Réf Tête de lion : ajouter TL

| ARRETS VOLETS A RESSORT | |
|-------------------------|----|
| Boîte fonte | 18 |
| Contre plaque en fonte | 19 |

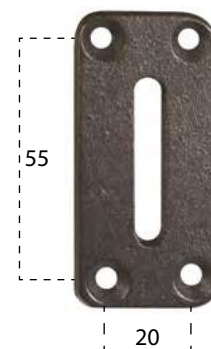

Gardes Corps

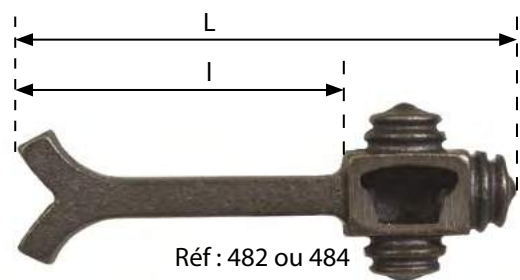

Réf : 482 ou 484



Réf : 482GA ou 484GA

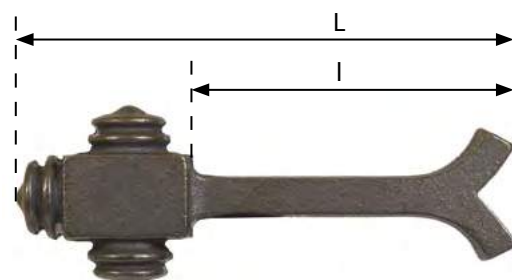

Réf : 483 ou 485

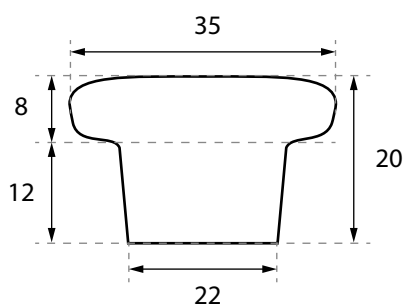

COTES INTERIEURES

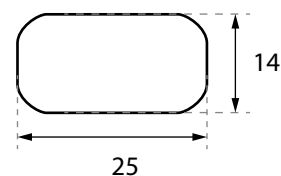

PATTES DE SCELLEMENT POUR APPUI DE FENETRE ET BALCON

| Patte : L = 180 / l = 115 | | Patte longue : L = 360 / l = 295 | |
|---------------------------|-------|----------------------------------|-------|
| Patte haut droite | 482 | Patte longue haut droite | 484 |
| Patte haut gauche | 482GA | Patte longue haut gauche | 484GA |
| Patte bas réversible | 483 | Patte longue bas réversible | 485 |



GARDE-CORPS DE FENETRE

Garde-corps modèle A - Finition brute
Largeur : 890 - Hauteur : 215

GC-MODA

Escaliers



Modèle A



Modèle B

Diamètre de barre à préciser à la commande

| SUPPORT DE RAMPE D'ESCALIERS | |
|--|---------|
| Support de rampe modèle A - Finition brute | SR-MODA |
| Support de rampe modèle B - Finition brute | SR-MODB |



E
S
C
A
L
I
E
R
S

Quincaillerie d'Ameublement



| POIGNEES DE TIROIRS - Finition brute ou vernie * | | | | | | | |
|--|-------|-------------|-------|-------------|-------|---------------------|-------|
| N° 1 | | N° 2 | | N° 3 | | ATTACHE AMEUBLEMENT | |
| Entraxe 90 | A3001 | Entraxe 85 | A3004 | Entraxe 115 | A3011 | Attache (unité) | A3016 |
| | | Entraxe 100 | A3007 | Entraxe 130 | A3013 | | |
| | | Entraxe 115 | A3010 | | | | |

* Réf vernie : ajouter BV



| ROSACES | |
|----------------|-------|
| Rosace pleine | A3017 |
| Rosace ajourée | A3018 |



| ANNEAU DE TIROIR | |
|------------------|-------|
| TIGE M5 LG 40 | |
| Largeur 45 | A3019 |
| Largeur 55 | A3022 |
| Largeur 60 | A3025 |
| Largeur 65 | A3028 |
| Largeur 80 | A3031 |
| Ecrou Ø 5 | A3086 |

| PENDANTS DE TIROIR | |
|------------------------------|-------|
| TIGE M5 LG 40 | |
| Pendant rustique longueur 65 | A3034 |
| Pendant ciseau | A3037 |

Quincaillerie d'Ameublement



ENTREES TIROIR - Finition brute ou vernie *

| FLAMME | | COQ N° 12 | | COQ N° 15 | |
|--------------|-------|--------------|--------|--------------|--------|
| Longueur 150 | A3061 | Longueur 150 | A3061A | Longueur 150 | A3061B |



POIGNEES COQUILLE - Finition brute ou vernie *

| MODERNE LOSANGE | | CLASSIQUE | | MODERNE LISSE | |
|-----------------|------|--------------|------|---------------|------|
| Longueur 90 | 4811 | Longueur 85 | 4812 | Longueur 90 | 4814 |
| | | Longueur 110 | 4813 | | |



ENTREES DE PORTE DE MEUBLE - Finition brute ou vernie *

| FLAMME | | COQ N° 12 | | COQ N° 15 | | LOUIS XII | |
|--------------|-------|---------------|--------|---------------|--------|-----------|--------|
| Longueur 165 | A3040 | Lg 150 droite | A3046E | Lg 150 droite | A3046A | Droite | A3055E |
| Longueur 250 | A3043 | Lg 150 gauche | A3046B | Lg 150 gauche | A3046C | Gauche | A3055A |
| | | Lg 200 droite | A3049E | Lg 200 droite | A3049A | | |
| | | Lg 200 gauche | A3049B | Lg 200 gauche | A3049C | | |
| | | Lg 250 droite | A3052E | Lg 250 droite | A3052A | | |
| | | Lg 250 gauche | A3052B | Lg 250 gauche | A3052C | | |

* Ref vernie : ajouter BV

Chauffage Aération



| GRILLES D'AERATION - Finition brute, noire * ou vernie ** | | | | | | | | | |
|---|-----|---------|-----|---------------|-----|---------|------|----------------|-----|
| RONDE | | CARREE | | RECTANGULAIRE | | | | NORMALISEE GDF | |
| Ø Ext : 55 | 223 | 150*150 | 228 | 110*60 | 230 | 210*120 | 237 | N°1 : 200*70 | 239 |
| Ø Ext : 110 | 224 | 200*200 | 229 | 110*100 | 233 | 220*60 | 231 | N°2 : 200*125 | 240 |
| Ø Ext : 130 | 225 | | | 130*100 | 234 | 220*110 | 232 | N°3 : 200*180 | 241 |
| Ø Ext : 160 | 226 | | | 160*100 | 235 | 240*120 | 238 | N°4 : 200*235 | 242 |
| Ø Ext : 180 | 227 | | | 180*120 | 236 | 320*150 | 238A | | |



| GRILLES D'AERATION - Finition brute, noire * ou vernie ** | | | | | |
|---|-----|--------------------------|-----|---|-----|
| FORME BRIQUE | | REGLABLE OU BOUCHE D'AIR | | REGLABLE OU BOUCHE D'AIR AVEC BOITIER | |
| Grille 1/2 brique 110*60 | 243 | N°1 : 180*75 | 250 | Avec boîtier fonte Ø 100 - Grille 220*110 | 253 |
| Grille brique 220*60 | 244 | N°2 : 220*110 | 251 | Avec boîtier fonte Ø 90 ou Ø 100 - Grille 170*120 | 254 |
| | | N°3 : 170*120 | 252 | | |

* Réf noire : ajouter EN - ** Réf vernie : ajouter BV



| BOITIER - AERATEURS | | | | | | | |
|------------------------------------|-----|---|-----|------------------------------------|-----|------------------------------|-------|
| BOITIER FONTE POUR GRILLE REGLABLE | | BOITIER ALU SEUL POUR AERATEUR CARRE DE 120*120 | | AERATEUR REGLABLE CARRE DE 120*120 | | AERATEUR REGLABLE ROND Ø 150 | |
| Ø 100 pour grille N°2 | 255 | Pour aérateur carré 120*120 | 259 | Sans boîtier | 257 | Sans boîtier | 261 |
| Ø 100 ou 90 pour grille N°3 | 256 | | | Avec boîtier alu Ø 90 | 258 | Avec boîtier fonte Ø 100 | 261AB |

Chauffage Aération



PORTES DE RAMONAGE - Finition brute ou noire *

| SERIE HLM | | SERIE NORMALE | | A CROCHET | | ETANCHEX (breveté SGDG) | |
|---|-----|---|-----|---|-----|---|-----|
| A vis cuivre Ø 8 tête carrée fendue Profondeur d'encastrement 20 | | A vis cuivre Ø 8 tête carrée fendue Profondeur d'encastrement 25 | | A vis cuivre Ø 8 tête carrée fendue Profondeur d'encastrement 25 | | A vis cuivre Ø 8 tête carrée fendue Profondeur d'encastrement 25 | |
| Ø Ext : 160*200 - Ø Int : 130*160 | 263 | Ø Ext : 120*120 - Ø Int : 100*100 | 265 | Ø Ext : 190*200 - Ø Int : 160*170 | 280 | Ø Ext : 130*130 - Ø Int : 110*110 | 275 |
| Ø Ext : 190*200 - Ø Int : 160*170 | 264 | Ø Ext : 120*160 - Ø Int : 100*140 | 266 | Ø Ext : 220*220 - Ø Int : 180*180 | 281 | Ø Ext : 120*160 - Ø Int : 100*140 | 276 |
| | | Ø Ext : 160*200 - Ø Int : 130*160 | 267 | | | Ø Ext : 160*200 - Ø Int : 130*160 | 277 |
| | | Ø Ext : 190*200 - Ø Int : 160*170 | 268 | | | Ø Ext : 190*200 - Ø Int : 160*170 | 278 |
| | | Ø Ext : 220*220 - Ø Int : 180*180 | 269 | | | Ø Ext : 220*220 - Ø Int : 180*180 | 279 |
| | | Ø Ext : 240*250 - Ø Int : 210*210 | 270 | | | | |
| | | Ø Ext : 260*300 - Ø Int : 230*260 | 271 | | | | |
| | | Ø Ext : 300*350 - Ø Int : 270*310 | 272 | | | | |
| | | Ø Ext : 420*500 - Ø Int : 380*460 | 273 | | | | |

* Ref noire : ajouter P



CLAPET D'OBTURATEUR DE CHEMINEE AVEC CHAINE ET VOLET

| | |
|------------------------------|-----|
| 200*200 encastrement 275*275 | 304 |
| 250*250 encastrement 325*325 | 305 |
| 300*300 encastrement 375*375 | 306 |
| 400*200 encastrement 475*275 | 307 |
| 500*300 encastrement 575*375 | 308 |

ENSEMBLE DE CENDRIER A GRILLE

| | |
|--------------------------------------|------|
| Grille de cendrier - Ø cadre 260*265 | 3081 |
| Bac en acier | 3082 |
| Grille seule de dessus - 125*290 | 3083 |
| Cadre seul de dessus - 265*265 | 3084 |

VIS CUIVRE

| | |
|---|-----|
| Ø 8 tête carrée fendue pour porte de ramonage | 274 |
|---|-----|

Assainissement



| GRILLES D'EGOUT - Finition brute | | | | | |
|----------------------------------|-----|----------------------------------|-----|---------------------------------|-----|
| CARREE LEGERE - Sans encadrement | | CARREE LOURDE - Sans encadrement | | RONDE LEGERE - Sans encadrement | |
| 100*100*10 | 361 | 100*100*15 | 367 | Ø 100 - Epaisseur 10 | 378 |
| 150*150*12 | 362 | 150*150*15 | 368 | Ø 150 - Epaisseur 12 | 379 |
| 200*200*13 | 363 | 200*200*20 | 369 | Ø 200 - Epaisseur 13 | 380 |
| 250*250*15 | 364 | 250*250*23 | 370 | | |
| 300*300*17 | 365 | 300*300*25 | 371 | | |

! NOTA : fonte grise EN GJL 250 non mécanique
Grilles ne supportant pas de fortes charges roulantes



| GRILLES D'EGOUT - Finition brute | |
|---|-----|
| RECTANGULAIRE LOURDE - Sans encadrement | |
| 500*200*18 | 375 |
| 550*250*20 | 376 |
| 500*300*30 | 377 |

| SIPHONS DE COUR CARRE - Finition noire | |
|--|-----|
| CARRE | |
| 150*150 sortie Ø 40 | 409 |
| 200*200 sortie Ø 55 | 410 |
| 250*250 sortie Ø 85 | 411 |
| 300*300 sortie Ø 95 | 412 |
| 350*350 sortie Ø 115 | 413 |
| 400*400 sortie Ø 135 | 414 |



POULIES DE PUIITS

Légères montées avec crochet

| | |
|---------------------------------------|-----|
| Poulie de puits Ø ext 160 gorge de 25 | 551 |
| Poulie de puits Ø ext 180 gorge de 28 | 552 |



TIRE-BOTTE

CIGALE

| | |
|----------------------------|-----|
| Longueur 260 - Largeur 120 | 632 |
| Epoxy noir | 633 |



FONTAINE TETE DE LION

| | |
|----------------------------|-----|
| Longueur 190 - Hauteur 200 | 650 |
| Dito Epoxy noir | 651 |
| Longueur 260 - Hauteur 260 | 653 |
| Dito Epoxy noir | 654 |



GRATTE PIEDS

CHAT

| | |
|---|-----|
| Hauteur 250 - Longueur 280 - peint noir | 625 |
|---|-----|



GRATTE PIEDS

| CHIEN | | MURAL | |
|---|-----|------------------|-----|
| Hauteur 250 - Longueur 280 - peint noir | 626 | Fixation par vis | 628 |





| DAMES | | | |
|--------------------|-----|------------------|-----|
| CARREE | | RONDE | |
| 130*130 - pds 5 kg | 447 | Ø 145 - pds 5 kg | 450 |
| | | Ø 160 - pds 7 kg | 451 |
| | | Ø 180 - pds 8 kg | 452 |



| FER A JOINT | |
|-------------|-----|
| UNIVERSEL | |
| Universel | 457 |

| POIGNEES DE TRAPPE | |
|--------------------|-----|
| ZINGUEES A 2 TIGES | |
| Longueur 140 MM | 476 |
| Longueur 160 MM | 477 |



| PLAQUES D'ANCRAGE PERCEES Ø 27 | | | | | |
|--------------------------------|------|---------|------|---------|------|
| Ø 200 | 4910 | 330*330 | 4911 | 420*300 | 4912 |

Fabrication sur Mesure

FABRICATION SUR MESURE

Nous fabriquons sur mesure dans nos ateliers tout type de pièces en fonte, laiton ou bronze.

Les 5 étapes d'une fabrication sur mesure :

1. DEVIS : nous étudions la faisabilité de votre demande à partir de plans, photos ou de pièces fournies, afin de vous établir un devis détaillé de notre prestation

2. MODELAGE : à réception de votre cde, nous fabriquons le ou les modèles de fonderie à partir des éléments fournis, en modelage manuel ou en impression 3D. Un outillage multi-empreintes est réalisé pour des séries importantes

3. MOULAGE : fabrication des moules sable en moulage main ou machine ; fabrication en cire perdue des pièces complexes

4. COULEE : les moules sont ensuite coulés avec le métal choisi (fonte, bronze ou laiton) et nous récupérons les pièces brutes après refroidissement.

5. FINITION : les dernières opérations de meulage, polissage, usinage, traitement de surface... sont réalisées suivant votre cahier des charges avant expédition

Le délai moyen de réalisation d'une commande sur mesure est de 5 semaines



Conditions générales de vente

PRIX :

Nos conditions sont celles des fonderies européennes, adoptées par le Syndicat Général des Fondateurs de France.

Prix: les prix mentionnés sur nos accusés de réception sont ceux en vigueur à la date d'enregistrement de la commande. En cas de variation, la facturation est établie aux prix en vigueur au jour de la livraison ou de la mise à disposition. Sauf conditions particulières, nos prix sont établis hors taxe départ usine. Sans retour, nos accusés réception valent pour acceptation.

Nous appliquons un forfait de 8,00 € pour toute commande inférieure à un montant net de 100,00 € HT. Les quantités commandées doivent correspondre aux conditionnements indiqués dans notre tarif ou leurs multiples. Tout déconditionnement entraînera l'application d'une majoration de 5,00 €.

Les poids et dimensions indiqués sont approximatifs et ne peuvent nous être opposés.

EMBALLAGE :

Les emballages sont facturés au plus juste prix. Les emballages ne sont pas repris.

TRANSPORT :

Les marchandises expédiées voyagent toujours aux risques et périls du destinataire. A la livraison, en cas de colis détérioré ou manquant, il appartient au client de stipuler des réserves sur le bordereau de transport et d'exercer un recours auprès du transporteur responsable en confirmant des réserves par lettre recommandée dans les 3 jours ouvrables, et en nous adressant la photocopie des documents. Le non-respect de cette procédure fait perdre les droits auprès des compagnies d'assurances.

DELAIS DE LIVRAISON :

Les délais de livraison sont donnés à titre indicatif. Aucune pénalité ne peut nous être imputée en cas de retard de livraison.

RECLAMATIONS ET RECOURS :

Les réclamations pour des vices apparents constatés sur les produits livrés devront être adressées

au plus tard huit jours après leur réception. Aucun retour de marchandise à notre charge n'est accepté sans accord préalable entre les deux parties.

Les articles en acier sont susceptibles de s'oxyder, la finition est à la charge du poseur ou de l'utilisateur.

PAIEMENT ET JURIDICTION :

A défaut d'autre mode de règlement dûment accepté, les paiements sont effectués par virement bancaire à 45 jours fin de mois d'expédition ou de mise à disposition, net sans escompte pour les clients ayant déjà un compte ouvert dans notre établissement.

Dans les autres cas, le paiement sera effectué avant expédition ou comptant à la livraison.

Toute première commande d'un client est payable avant expédition de la marchandise.

Escompte pour règlement anticipé : 0 %.

Le non-respect d'un paiement à l'échéance nous autorise de plein droit à résilier les commandes en cours ou à en suspendre l'exécution. Toute somme non payée à l'échéance entraînera l'application d'une pénalité TVA en sus calculée sur la base minimum d'une fois et demie le taux de l'intérêt légal en vigueur, du jour de l'échéance jusqu'au complet paiement, et sous réserve de dommages et intérêts. L'indemnité forfaitaire pour frais de recouvrement visée par l'article L.441-6 du code de commerce est fixée à 40,00 €.

RESERVE DE PROPRIETE :

De convention expresse est réservée au vendeur la propriété des marchandises fournies jusqu'au dernier jour de leur paiement, conformément aux termes de la loi N°80-335 du 12 Mai 1980.

En cas de non-respect par l'acheteur d'une des échéances de paiement, le vendeur, sans perdre aucun de ses droits pourra exiger la restitution des marchandises dont il s'est réservé la propriété au frais de l'acheteur, jusqu'à exécution par ce dernier de la totalité de ses engagements.

LIEU DE JURIDICTION :

En cas de litige, seuls les Tribunaux de Charleville-Mézières seront compétents.

www.fonderie-rollinger.fr



LA FONDERIE ROLLINGER

4 rue des Martyrs de la Résistance
08160 NOUVION-SUR-MEUSE

Tél : (33) 03 24 54 02 10

Fax : (33) 03 24 54 67 97

E-Mail : commercial@fonderie-rollinger.fr

www.fonderie-rollinger.fr

Votre distributeur :