



BOÎTES AUX LETTRES & À COLIS  
ACCESSOIRES • COFFRES-FORTS  
ARMOIRES & COFFRETS  
PIÈCES DÉTACHÉES





**DECAYEUX**  
DEPUIS 1872

*Depuis toujours DECAYEUX développe une active politique d'innovation : nous avons ainsi créé les premières boîtes aux lettres en métal.*

*Nous sommes aujourd'hui le leader européen incontesté du secteur, grâce à une expertise technique et une expérience inégalable.*

**«TOUS NOS PRODUITS SONT FABRIQUÉS EN FRANCE,  
DANS NOS ATELIERS DE PICARDIE»**

*Ce site est certifié ISO9001 version 2015, VDS, A2P, Exova Certisecure*

*Notre laboratoire qualité s'assure du respect des règles pour chaque étape de fabrication, de la découpe à l'emboutissage et de la traçabilité des matériaux utilisés.*

*Cette maîtrise technologique nous permet de répondre à toutes les exigences architecturales.*

*Notre équipe vous accompagne tout au long de votre projet, le bureau d'études conçoit et développe la solution la mieux adaptée à vos contraintes et notre service commercial répond à vos demandes de devis sous 24 heures.*

Mail : [adv@decayeux.com](mailto:adv@decayeux.com)



**Decayeux FRANCE**  
**Siège Social**

24, rue Jules Guesde - CS 90007  
80210 FEUQUIÈRES-EN-VIMEU

T +33 (0)3 22 60 25 41

[www.decayeux.com](http://www.decayeux.com)

[adv@decayeux.com](mailto:adv@decayeux.com)

---

**Decayeux EXPORT**  
**et DOM TOM**

T +33 (0)3 22 60 25 45

[export@decayeux.com](mailto:export@decayeux.com)

...

## INNOVER DANS LA TRADITION



«Parce que la tradition a toujours rimé avec innovation».

Innover dans le respect des traditions tel est l'enjeu d'une entreprise à taille humaine comme la nôtre.

Attachés à nos origines et à notre savoir-faire, nous avons accordé une place prépondérante à la recherche et l'innovation, véritables moteurs du développement et de la compétitivité de nos produits et de nos procédés de fabrication.

...

## ENGAGEMENT SOCIAL ET SOCIÉTAL

**Notre objectif est de préserver au maximum les ressources naturelles.**

Dans cet esprit, nous avons intégré depuis plusieurs années l'éco-conception dans l'élaboration de nos produits dont la fabrication est réalisée sans rejet dans l'eau, ni émission de gaz toxique dans l'air. Nous nous efforçons de développer de nouveaux process comme, par exemple, le collage, le clinchage, l'agrafage... amenés à remplacer progressivement la soudure.

Fruit d'une démarche volontariste, cette réflexion se poursuit également dans un programme d'optimisation continue (économie d'énergie, tri et récupération des déchets, limitation et maîtrise de la production de déchets).

Notre motivation est celle d'entreprendre chaque jour en s'efforçant d'anticiper les évolutions de notre métier.

La réussite de notre entreprise repose ainsi sur des équipes complémentaires qui mettent leurs énergies en commun et s'appuient sur les compétences spécifiques de chacun pour relever les défis de demain.

...

## OUVERTURE À L'INTERNATIONAL

Après s'être attaché à préserver notre ancrage local et historique, notre groupe s'ouvre vers les marchés de l'export avec le développement de filiales pour distribuer nos produits et faire connaître notre savoir-faire.



Decayeux UK  
Great Britain



Decayeux Benelux  
Belgique



Decayeux Hongrie



Decayeux Fana Pologne



JU GmbH Stuttgart  
Decayeux GmbH Bad Belzig  
Allemagne



Decayeux Océanie  
La Réunion

# Nos 3 engage- ments

# Focus sur l'enga- gement

## Innovation

*L'innovation produit est particulièrement importante pour Decayeux. Innovation dans les solutions pour faciliter la mise en œuvre du produit, tel est le cas avec le cadre Profil Plus*

### Dans le Design

Pour que chacun puisse personnaliser sa boîte aux lettres à son image, notre gamme Stylis répond à cette attente

### Dans l'Usage

#### ***Avec la gamme digitale «My»***

Nous apportons à chaque produit le même soin et nous faisons évoluer son domaine d'application, son champ d'utilisation s'élargit, son domaine d'usage s'étend. Nous adaptons donc nos produits à l'évolution des besoins des usagers en répondant aux problématiques de Smart Building et de Smart City, en y associant de nouveaux services (ex : interphonie)

### Dans l'Aide à la vente

#### ***De nos produits***

Le configurateur DECAYEUX est le premier sur le marché disponible en version cloud.

Cette modélisation en 3D est un nouveau service intuitif qui vous est offert pour rendre votre choix de boîte encore plus simple et concret.

### Avec les Services

#### ***Via le programme Walter***

Pour les boîtes collectives, nous proposons aujourd'hui un hub serviciel gratuit et dédié à la vie de la résidence et de son quartier.

La gamme MyColisBox, StreetBox devient le fleuron de la technologie embarquée par Decayeux.

Primé au CES 2019 dans la catégorie «Smart City» Walter App. est disponible sur smartphone.

### Numérique

Par l'intégration du tableau numérique compatible avec les boîtes de la gamme StreetBox, le WalterBoard débarque dans l'entrée pour recréer du lien social et vous aide à redynamiser votre hall d'immeuble.

***Nous vivons une révolution technologique, Decayeux continue sans cesse à innover pour vous.***

***Cette année sera marquée par l'arrivée des portes noms connectés qui seront interchangeables et rendront vos résidences encore plus digitales***



# La FRENCH FAB



1872	1900	1935	1974	1982
------	------	------	------	------

Antoine et Désiré fondent la société **DECAYEUX FRÈRES** à Feuquières-en-Vimeu (80210)

Rachat **La Sécurité**

Arrivée de Julien DECAYEUX

Arrivée d'Etienne DECAYEUX

Création de **Picardie Serrures**  
Arrivée de Danielle DECAYEUX

1988	1992	1997	2003	2006
------	------	------	------	------

Implantation industrielle à Abbeville (80100)

Le groupe réalise son premier rachat industriel avec **Genifer** (Quincaillerie haut de gamme de porte)

Création de **DAD UK** en Angleterre, première filiale (distribution)  
Arrivée progressive de Stéphane, Nicolas et Antoine (6<sup>e</sup> génération)

Rachat de **Fossier Carmine**, spécialiste de la serrurerie

Rachat de **Quesdeville** spécialiste de l'équipement de la fenêtre

2008	2009	2011	2014	2015
------	------	------	------	------

Rachat de **Fana DAD Polska** (Pologne), spécialiste des verrous et cylindres de sécurité

Rachat du pôle Boîtes aux lettres **Brabantia** (Hollande)  
Traitement de surface (rejet zéro)

Rachat de **JU GmbH** (Allemagne)

Création de **DAD Spain** (Espagne)

Création de **DAD Benelux** (Belgique)

2016	2017	2018	2019	2020
------	------	------	------	------

Lancement de la marque **MyColisBox**

Nouvelle direction : Stéphane et Antoine DECAYEUX

Création de **DECAYEUX GmbH** (Allemagne), unité spécialisée dans l'inox.  
Prix innovation au CES de Las Vegas dans la catégorie «Smart Home».

Nouveau site internet  
Nouveau configurateur  
Lancement du programme **Walter** et sa mascotte **Walty**



Lancement de la première boîte à colis individuelle avec interphonie «**MyRingBox**»

2021	2022
------	------

Lancement des étiquettes **MyTag** et des tableaux d'affichage **MyBoard** connectés



Depuis 2009, la société Decayeux a rédigé une Charte des achats en faveur du Développement Durable et adhère au Pacte Mondial des Nations Unies



Les innovations de Decayeux ont reçu le Trophée de la Maison avec la boîte à colis @950 «Une boîte à colis chez soi»



La société Decayeux récompensée en janvier 2018 et 2019 pour Mycolisbox connectée



24 juin 2014, la société Decayeux obtient le label d'État Entreprise du Patrimoine Vivant



La société Decayeux reçoit le trophée des Industriels de l'année 2017

# La Qualité : notre priorité

## La Norme NF D 27 - 405

Cette norme concerne les boîtes aux lettres à ouverture totale pour installations extérieures, obligatoires pour toutes habitations et faisant l'objet de l'arrêté 1802 du 29 juin 1979.

## Produit de Haute Qualité



Tous les produits sont fabriqués dans les usines et les ateliers Decayeux dans les Hauts de France.

Un laboratoire qualité s'assure de la traçabilité des matériaux utilisés et du respect des règles pour chaque étape de fabrication, de la découpe à l'emboutissage.

Un haut niveau technique et une qualité de services inégalable permettent de répondre à toutes les exigences architecturales avec des produits aboutis, fiables et robustes.

## Résistance aux agressions

Les boîtes aux lettres doivent satisfaire aux essais suivants :

- Essai d'ouverture en force (tournevis)
- Essai d'arrachement (traction)

Ces essais ne doivent pas provoquer l'ouverture de la porte ou un gauchissement suffisant pour permettre le retrait du courrier.

- Résistance à l'effraction (grade 1) : minimum obligatoire
- Résistance au vandalisme (grade 2) : optionnelle



## Résistance à la corrosion

La boîte et notamment la serrure doivent être constituées de matériaux résistant à l'air ambiant soit par eux-mêmes, soit par une protection efficace. Ainsi, elle ne doit pas présenter de déformation anormale qui nuirait à l'ouverture et la fermeture de la porte ni autre altération.

Les prescriptions de la résistance à la corrosion sont spécifiées suivant trois grades classés, qui peuvent être caractérisés par des situations variant d'une exposition douce en environnement relativement sec, à une exposition très sévère en environnement dans des endroits très pollués :

- Grade 3 : élevé
- Grade 4 : très élevé
- Grade 5 : exceptionnellement élevé



## Installation

Installer la boîte aux lettres à l'entrée de la propriété, en bordure de voie ouverte à la circulation publique. La face supérieure de la boîte ne doit pas être à plus de 1,50 mètre du sol et la face inférieure à moins de 1 mètre du sol.

En cas d'installation de plusieurs boîtes groupées (mini-batteries), l'arête supérieure de la fenêtre supérieure d'introduction des articles postaux doit se trouver à moins de 1,80 m au dessus du sol et l'arête inférieure de la fenêtre inférieure d'introduction des articles postaux doit se trouver à plus de 0,40 m au-dessus du sol.

### IMPORTANT

Les boîtes aux lettres à poser ne sont pas destinées à être encadrées. Le contact avec le ciment, le béton, ou autre produit peut endommager le revêtement de nos produits. Tout détournement d'utilisation impliquera une annulation de toute garantie sur le produit.

# Entretien Garantie

## La garantie Decayeux

- Nos boîtes aux lettres sont garanties contre la corrosion par perforation intérieure, sous réserve d'une utilisation dans des conditions normales et du respect des recommandations de pose et d'entretien. Des informations concernant l'utilisation faite du produit pourront vous être demandées afin de vérifier son bon usage et son environnement.
- Conformité aux normes précisées sur les fiches techniques
- Traçabilité permanente indélébile
- En cas de modification ou de démontage du produit sans notre accord, nous nous réservons le droit de ne pas garantir l'article.

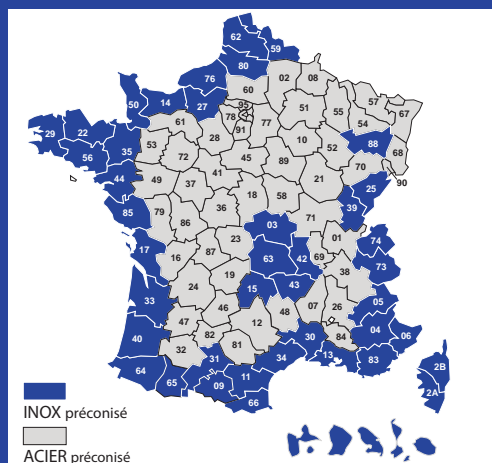

Les modèles acier installés en bord de mer ne pourront être couverts par la garantie anti-corrosion

Nous vous invitons à bien vouloir respecter les conditions d'entretien préconisées et leur fréquence au minimum comme suit :

- Pose en intérieur : minimum de 2 fois par an
- Pose en extérieur : minimum de 6 fois par an
- Pose en extérieur sous abri : minimum de 8 fois par an

## Boîte aux lettres Acier

Pensez à enregistrer votre boîte aux lettres sur [www.decayeux.com](http://www.decayeux.com).

Cette boîte nécessite un entretien particulier afin de garder son éclat et ses propriétés.

**NE JAMAIS** : Nettoyer sa boîte aux lettres avec un produit agressif, abrasif, un produit de nettoyage ménager, un produit alcalin ou acide.

**NETTOYAGE** : Nous préconisons un nettoyage régulier à l'eau savonneuse, idéalement un savon noir avec un pourcentage d'huile de lin. Le savon noir retirera les traces et l'huile de lin protégera votre boîte. Si le métal peint est très sale, ajouter à la préparation un peu de cristaux de soude ou un peu de bicarbonate de soude. Frottez et n'oubliez pas de rincer immédiatement avec un linge humide. Séchez ensuite à l'aide d'un chiffon propre et sec.

**REPRODUCTION DE CLÉ** : Si vous souhaitez reproduire une clé supplémentaire ou acheter un produit nettoyant spécial Inox, vous pouvez le faire en ligne sur le site [www.soluclef.com](http://www.soluclef.com)

## Boîte aux lettres Inox

Pensez à enregistrer votre boîte aux lettres sur [www.decayeux.com](http://www.decayeux.com).

Ce modèle est en inox brossé, il nécessite un entretien particulier afin de garder son éclat et ses propriétés.

**NE JAMAIS** : Nettoyer sa boîte aux lettres avec un produit agressif contenant du chlore type détergent, javel... En effet, le chlore a pour conséquence de tâcher l'inox. Le chlore provoquera de façon irrémédiable des traces jaunâtres sur votre boîte. Vous ne pourrez les retirer qu'en réalisant un nouveau brossage mécanique avec une brosse spécifique à l'inox.

**NETTOYAGE** : Nous préconisons pour le nettoyage de l'inox, un nettoyage régulier à l'eau avec un savon doux. Idéalement, utiliser un SAVON NOIR avec un pourcentage d'huile de lin. Le savon noir retirera les traces et l'huile de lin protégera votre boîte. Si vous avez installé votre boîte en bord de mer, vous devez intégrer le fait, que la formule chimique du sel est NaCl, ce qui signifie que le sel est composé de chlore. Vous devez donc augmenter la fréquence de nettoyage afin d'entretenir l'éclat de votre boîte aux lettres et éviter les tâches jaunâtres.

**REPRODUCTION DE CLÉ** : Si vous souhaitez reproduire une clé supplémentaire ou acheter un produit nettoyant spécial Inox, vous pouvez le faire en ligne sur le site [www.soluclef.com](http://www.soluclef.com)

# Acces- sibilité aux per- sonnes handica- pées



L'arrêté du 1<sup>er</sup> août 2006 concernant la loi pour "l'égalité des chances, la participation et la citoyenneté des personnes handicapées" (loi du 11 février 2005, décret 2006-555 du 17-05-06) précise les dispositions pour la construction de bâtiments (immeuble ou pavillon individuel) dont le permis de construire a été déposé après le 01-01-07.

Conformément à cet arrêté, 30 % des boîtes aux lettres doivent être installées dans une zone comprise entre 0,90 m et 1,30 m de hauteur.

## Le Pack Adapt

Le Pack Adapt sur la boîte aux lettres c'est simple :

- La grande clé pour une meilleure préhension des boîtes qui sont destinées aux personnes à mobilité réduite
- Un profil d'encadrement d'une autre couleur que le mur et les boîtes (on préconise d'encadrer les boîtes pour éviter les éléments saillants dans le hall)

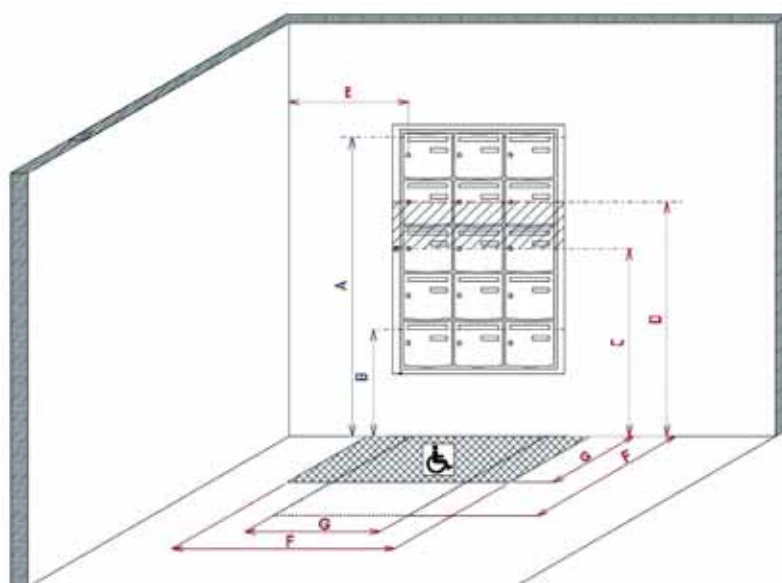

## Boîtes aux lettres à encastrer

- Cote A : 1,80 m - hauteur maximum d'installation autorisée (arête supérieure de la fenêtre supérieure d'introduction du courrier)
- Cote B : 0,40 m - hauteur minimum d'installation autorisée (arête inférieure de la fenêtre d'introduction du courrier)
- Cote E : 0,40 m - distance minimum d'un angle rentrant de paroi
- Cote F : 1,30 m - dimension espace d'usage
- Cote G : 0,80 m - dimension espace d'usage (l'espace d'usage qui est situé à l'aplomb de l'équipement permet le positionnement du fauteuil roulant)
- Limite basse : 0,90 m (des 30% de boîtes aux lettres accessibles)
- Limite haute : 1,30 m (des 30% de boîtes aux lettres accessibles)

Pour en savoir plus, téléchargez  
la Norme NF027  
et la fiche de raccordement  
sur le site internet [www.decayeux.com](http://www.decayeux.com)



# Lexique

## Comment désigner un module de boîtes à lettres collectives ?

Chaque module est désigné par une lettre et un nombre

La **lettre** correspond au nombre de cases en largeur :

- A = module largeur 1 case
- B = module largeur 2 cases
- C = module largeur 3 cases
- D = module largeur 4 cases
- E = module largeur 5 cases
- F = module largeur 6 cases

Le **nombre** correspond au nombre total de cases :

Un module type **B6** correspond à un module **largeur 2 cases** et **hauteur 3 cases** (soit 2 x 3)

Un module type **C6** correspond à un module **largeur 3 cases** et **hauteur 2 cases** (soit 3 x 2) etc.

### IMPORTANT :

Nos différents modules de boîtes aux lettres ne sont pas réalisables dans toutes les configurations montrées ci-dessus. Seules les versions indiquées sur la documentation ou sur le tarif ci-après sont possibles.

## Schémas

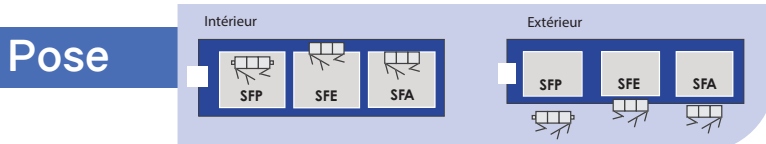
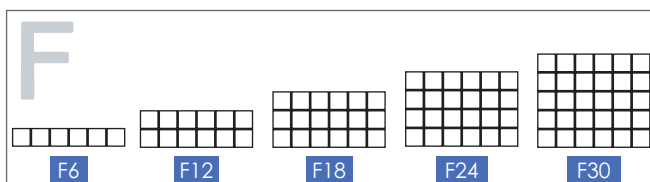
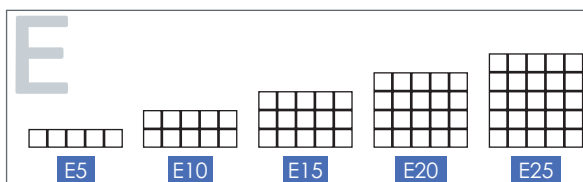
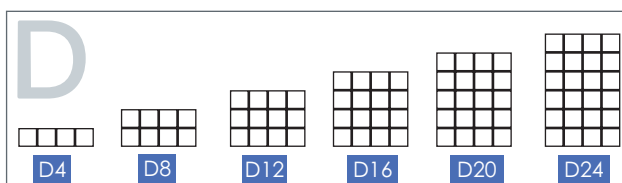
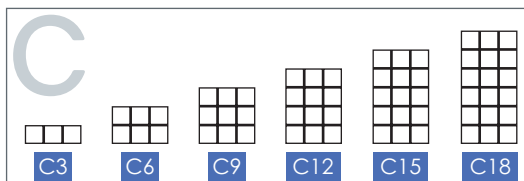
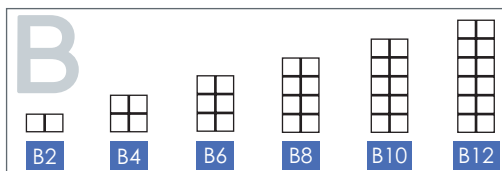
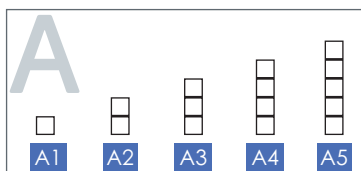

### Applique (perçage au dos)



SFA : Simple Face Applique

### Piquets (perçage sur les côtés)



SFP : Simple Face sur Piquets  
DFP : Double Face sur Piquets

### Encastrer (aucun perçage)



SFE : Simple Face à Encastrer  
DFE : Double Face à Encastrer

### Muret (aucun perçage)



SFM : Simple Face à poser sur Muret  
DFM : Double Face à poser sur Muret

# Configu- rateur

## Une nouvelle ère s'ouvre...

[www.la-boite-aux-lettres.com](http://www.la-boite-aux-lettres.com)

Pour vous accompagner dans la création de votre projet, ce configurateur propose des images en 3D et au format BIM, utile aux architectes pour la modélisation des bâtiments.

Il permet d'établir les devis, passer les commandes sur les gammes Languedoc et Streetbox, mobilier urbain et pièces détachées.



[www.la-boite-aux-lettres.com](http://www.la-boite-aux-lettres.com) espace PRO

Téléchargez vos fiches, plans de calepinage, version 3 D de votre projet

# Le Digital

Innovation 

## Les étiquettes et tableaux connectés

### MyTag

Changement des noms,  
prénoms en instantané



Étiquettes connectées sans fil

Gardez une **uniformité** sur l'ensemble de votre bloc de boîtes aux lettres grâce à des porte-noms connectés

### MyBoard

Personnalisez l'affichage  
que vous souhaitez



# Sommaire

## BOITES AUX LETTRES COLLECTIVES

### ACIER

Languedoc intérieur	13
Languedoc extérieur	15
Loft (Spécial Encastrement)	17
Résonnance	19
Streetbox Acier	21
<b>Streetbox Inox</b>	24
MyColisBox	25
Transcript	27
Vulcain	29

### BOIS

Streetbox Essential	23
---------------------	----

### RÉNOVATION

Ariane Collective	33
Fifty	35
Primaline Verticale	37
Primaline Horizontale	39

<b>Révélation</b>	40
-------------------	----

### OPTIONS

Auvent	46
Chaise métallique	47
L'encadrement	46
La fermeture	43

## MOBILIER URBAIN

Borne Inox	50
Case prospectus	56
Cendriers	51
Corbeilles	52
Distributeur de gel	56
Panneau d'adressage	60
Tableaux d'Affichage	57
Tableau nominatif	60
Tableau connecté <b>MyBoard</b>	61

## BOITES AUX LETTRES INDIVIDUELLES

### ENCASTREMENT

Façade à encastrer	64
Channel Passe mur	64
Déco Box	65
Entrée de courrier	66

### PAVILLON

Loft acier	68
Probat	67
Chicago	70
Dôme	68
Sécuribox	69

## BOITES AUX LETTRES INDIVIDUELLES

### PAVILLON

<b>OK Box</b>	67
R Box Lys	69

### PERSONNALISATION

Loft personnalisée	73
--------------------	----

### BORD DE MER

D110 Inox	72
-----------	----

<b>Loft Inox</b>	72
------------------	----

Plein Air	71
-----------	----

### ANCIENNES NORMES

#### Les Verticales

Bologne	74
---------	----

Campagne	74
----------	----

Center 2	75
----------	----

D100	76
------	----

D110	77
------	----

Missive	78
---------	----

Norma	78
-------	----

Pavillon	79
----------	----

Thésée	79
--------	----

#### Les Horizontales

Center 1	75
----------	----

Center 3	76
----------	----

Milan	77
-------	----

### ACCESSOIRES

Cadre d'encastrement Profil	80
-----------------------------	----

Cadre d'encastrement Profil Plus	81 - 82
----------------------------------	---------

<b>Chiffres Inox</b>	85
----------------------	----

Équerres	83
----------	----

Gravure	83
---------	----

Piquets	84
---------	----

Piquet universel	85
------------------	----

## BOÎTES À COLIS

Block Dôme	90
------------	----

Loft 300	89
----------	----

Loft 600	89
----------	----

Loft 900	91
----------	----

Loft 950	91
----------	----

Dôme Oslo	90
-----------	----

Collectivité renforcée	93
------------------------	----

Coffre collectif M75	93
----------------------	----

<b>Mycolisbox</b>	94
-------------------	----

<b>MyColisBox First</b>	95
-------------------------	----

Serrure Colislock	87
-------------------	----

Voltali	92
---------	----

## ARMOIRES ET COFFRETS

Armoires à clés	100
-----------------	-----

Armoires à pharmacie	103
----------------------	-----

Boîtes à clés secours	105
-----------------------	-----

Cache extincteur	109
------------------	-----

Cache nourrice	109
----------------	-----

Coffre de protection	100
----------------------	-----

Coffres à monnaie	104
-------------------	-----

Coffrets à clés	102
-----------------	-----

Consigne vide poches	98
----------------------	----

Garde clés KS 3	98
-----------------	----

Garde clés KS1 et 2	99
---------------------	----

Trappe de visite acier standard	107
---------------------------------	-----

Trappe de visite acier Horus coupe feu	108
--	-----

<b>Trappe de visite bois Hyppo</b>	108
------------------------------------	-----

## COFFRES-FORTS

A poser «La Sécurité»	121
-----------------------	-----

Armoires à fusils	112
-------------------	-----

Armoires de sécurité Fossier	113
------------------------------	-----

Coffres 3 compteurs	118
---------------------	-----

Coffres à combinaison	116
-----------------------	-----

Coffre de protection Fossier	121
------------------------------	-----

Hôtel	117
-------	-----

Prélude Fana	115
--------------	-----

Rangers	119
---------	-----

## PIÈCES DÉTACHÉES

Barillets	134
-----------	-----

Clés	139
------	-----

Portillons	126
------------	-----

## DIVERS

Filiales européennes	140
----------------------	-----

Nuancier	142
----------	-----

	143
--	-----

boite  
aux  
lettres



# Les Boîtes aux lettres Collectives

Languedoc

Loft

Résonnance

Streetbox

Acier - Essential (bois) - Inox

Connectée (MyColisBox - MyTag - MyBoard)

Transcript

Vulcain

## Languedoc intérieur

### VOUS AIMEREZ

- Les fermetures brevetées multipoints
- Robustesse du bloc acier



### Pose



SFA

SFE

SFM

### Accessoires complémentaires



Corbeille

Tableau d'affichage

Tableau nominatif

### Téléchargez la fiche produit



Version Intérieure



Double Face



Version Inox

## Design Portillons

### Sans Plus value

- ✓ Versions Intérieur et Extérieur



Version Plane

### Plus value par portillon Design

- ✓ Versions Intérieur et Extérieur



Version Trio



Version Vagues

## La Sécurité antivandale

- ✓ Version Standard - 2 points (Intérieur/Extérieur)



Fermeture multipoints

- ✓ Version Plus - 4 points (Intérieur/Extérieur)



Fermeture anti-vandalisme

# Languedoc intérieur

## Coffre du Module

- En tôle d'acier galvanisé 10/10<sup>ème</sup>
- **Version Inox Simple Face** : en tôle inox 10/10<sup>ème</sup>
- Traitement anticorrosion suivant la norme NF EN 1670
- Module de 1 à 20 cases

## Porte Collective

- 1 vantail pour module 1 et 2 cases de large
- 2 vantaux pour module 3 et 4 cases de large
- En acier mécano-soudé

### Structure :

- Interchangeable, ouverture à la française
- Charnière en inox Ø 5,5 mm

### Coffre de serrure multipli :

- Verrouillage par fermeture multi-ancrage à engrenage (2 à 4 points d'ancrage suivant la hauteur du module)
- Système breveté assurant une sécurité parfaite

### Finition :

- Revêtement poudre thermodurcissable
- Qualité Polyester Architecture.

## Portillon Individuel

- Décors de porte : Plane - Trio - Vagues
- Embouti, interchangeable en tôle d'acier électrozingué 12/10<sup>ème</sup>
- Fenêtre d'introduction du courrier sans volet avec chicane antivolt (intérieur) et avec volet (extérieur)
- Charnière invisible sur pivot (inaccessible de l'extérieur)
- Porte-nom clippé affleurant en makrolon moulé (100 x 25 mm)
- Cylindre de sécurité traité aquavert fourni avec 2 clés

### Fermetures :

**Version standard : Fermeture multipoints**

**Version Plus : Fermeture antivandalisme**

## Dimensions hors tout (mm) et configuration Profondeur hors tout avec porte collective à 90°

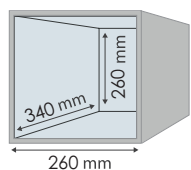
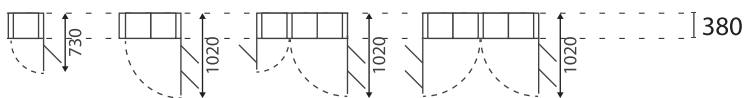

Dimensions intérieures d'une boîte

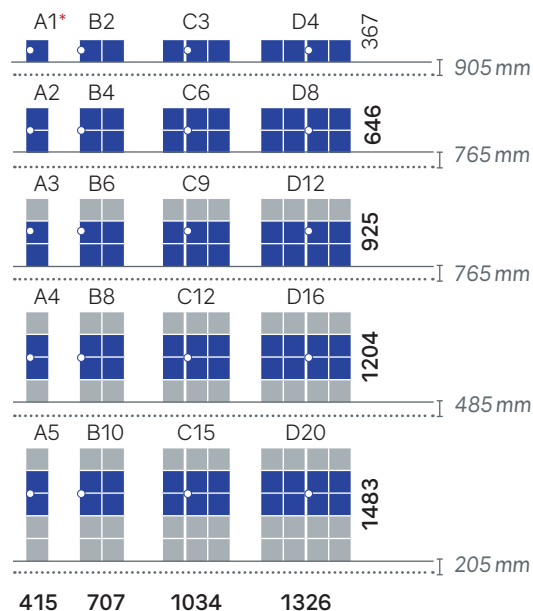

\* 346x321 - N'existe pas en version double face

Respect de la norme sur l'accessibilité

— Hauteur de pose recommandée

..... Sol fini

## Languedoc extérieur

### VOUS AIMEREZ

- Les fermetures brevetées multipoints
- Robustesse du bloc acier



### Pose



SFA SFE SFM SFP

### Accessoires complémentaires



Piquets

### Téléchargez la fiche produit



Version Extérieure



Double Face



Version Inox

## Design Portillons

### Sans Plus value

- ✓ Versions Intérieur et Extérieur



Version Plane

### Plus value par portillon Design

- ✓ Versions Intérieur et Extérieur



Version Trio



Version Vagues

## Serrures

- ✓ Version Standard - 2 points (Intérieur/Extérieur)



Fermeture multipoints

- ✓ Version Plus - 4 points (Intérieur/Extérieur)



Fermeture anti-vandalisme



# Languedoc extérieur



## Coffre du Module

- En tôle d'acier galvanisé 10/10<sup>ème</sup>
  - Version Inox Simple Face** : en tôle inox 10/10<sup>ème</sup>
- Traitement anticorrosion suivant la norme NF EN 1670
- Module de 1 à 20 cases
- Toit avec rejet d'eau intégré (sauf pour les modèles SFE)
- Pour le module A1, l'étanchéité est assurée par un joint. Le toit est donc en option.

## Porte Collective

- 1 vantail pour module 1 et 2 cases de large
- 2 vantaux pour module 3 et 4 cases de large
- En acier mécano-soudé
  - Version extérieure** : en acier mécano-soudé traité anti-corrosion par cataphorèse pour un usage continental. Pour application Dom Tom cadre en inox
  - Version Double Face** : en acier mécano-soudé traité anti-corrosion avec fenêtre d'introduction du courrier avec volet et chicane antivol
  - Version Inox Simple Face** : en tube mécano-soudé inox

### Structure :

- Interchangeable, ouverture à la française
- Charnière en inox Ø 5,5 mm

### Coffre de serrure multipli :

- Verrouillage par fermeture multi-ancrage à engrenage (2 à 4 points d'ancrage suivant la hauteur du module)
- Système breveté assurant une sécurité parfaite

### Finition :

- Revêtement poudre thermodurcissable Qualité Polyester Architecture.

## Portillon Individuel

- Décors de porte : Plane - Trio - Vagues
  - Version double face : Plane uniquement
- Embouti, interchangeable en tôle d'acier électrozingué 12/10<sup>ème</sup>
  - Version Inox Simple Face** : embouti, interchangeable en tôle inox 12/10<sup>ème</sup>
- Fenêtre d'introduction du courrier sans volet avec chicane antivol (intérieur) et avec volet (extérieur)
- Charnière invisible sur pivot (inaccessible de l'extérieur)
- Porte-nom clippé affleurant en makrolon moulé (100 x 25 mm)
- Cylindre de sécurité traité aquavert fourni avec 2 clés
- ✓ **Version Double Face** : face retrait avec portillon individuel sans fenêtre d'introduction du courrier
- Fermetures :**
  - Version standard** : Fermeture multipoints
  - Version Plus** : Fermeture antivandalisme

## Dimensions hors tout (mm) et configuration Profondeur hors tout avec porte collective à 90°

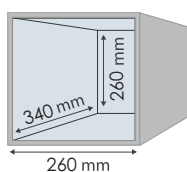
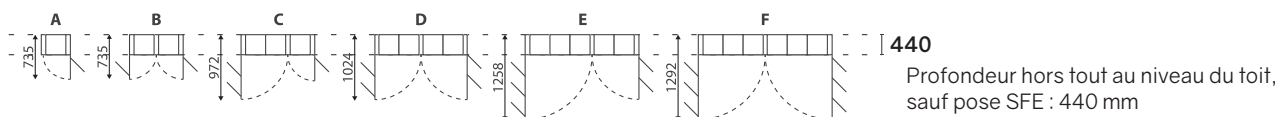

Dimensions intérieures d'une boîte

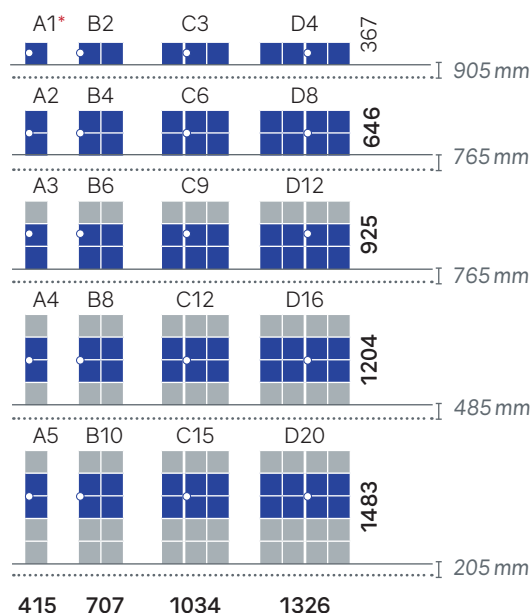

\* 346x321 - N'existe pas en version double face



Respect de la norme sur l'accessibilité

— Hauteur de pose recommandée

..... Sol fini

## Loft intérieur

Boîte compacte permettant d'intégrer des modules de 6 boîtes en hauteur

### VOUS AIMEREZ

- Ligne du design épuré
- Profil d'encastrement monobloc
- La boîte acier compacte.



### Pose



SFE - DFE

SFM - DFM

DFP

### Accessoires complémentaires



Corbeille



Tableau  
d'affichage



Tableau  
nominatif

### Téléchargez la fiche produit



Version  
Intérieure



Double  
Face

## Design Portillons

### Profil intégré



Portillon plat  
et profil rectangulaire

## Loft intérieur



### Coffre du module

- En acier électrozingué 10/10<sup>ème</sup> recouvert de poudre thermodurcissable. Qualité Polyester Architecture.
- Cadre avant en profil alu rectangulaire 50 x 15 mm avec équerres métalliques

✓ **Versión Double Face** : profil rejet d'eau intégré face distribution

### Porte collective

- En mécano-soudé

#### Structure :

- Ouverture centrale faible débattement
- Façade collective à double vantail (à partir du module largeur 2 cases)
- Charnière en inox Ø 5,5 mm

#### Coffre de serrure multipli :

- Verrouillage par fermeture multi-ancrage à engrenage (4 à 6 points d'ancrage suivant la hauteur du module)
- Système breveté assurant une sécurité parfaite
- Revêtement poudre thermodurcissable Qualité Polyester Architecture

### Portillon individuel

- Embouti, plat et affleurant sur la façade
- Charnière piano toute hauteur

- Chicane antivol avec "herse anti-pêche"
- Portillons : Système de fermeture par came batteuse
- Cylindre de sécurité en forme de D traité aquavert, fourni avec 2 clés
- Option : portillon inox brossé (version intérieure)
- Interchangeabilité : version Intérieure en acier électrozingué 12/10° sans volet

#### ✓ **Versión Double Face** :

Face distribution

- Façade collective en inox
- Volet alu en levant

Face retrait

- Embouti, plat et affleurant sur la façade
- Interchangeable en tôle d'acier électrozingué 12/10<sup>ème</sup>
- Charnière piano toute hauteur
- Porte-nom clippé
- Cylindre de sécurité à paillettes en forme de D, traité aquavert, fourni avec 2 clés

#### • **Fermetures :**

**Versión standard** Intérieur : Fermeture par came batteuse

**Versión Plus** Intérieur : Fermeture antivandalisme avec came renforcée pour chaque portillon

### Dimensions hors tout (mm) et configuration

Profondeur hors tout avec porte collective à 90°

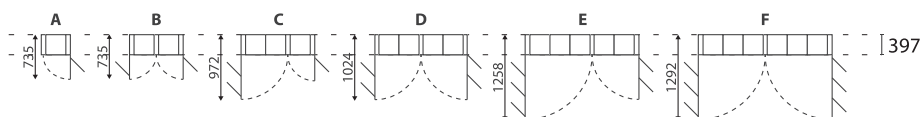

- ✓ **Versión intérieure** :  
Profondeur hors tout : 397 mm  
Profondeur encastrée : 347 mm
- ✓ **Versión Double Face** :  
Profondeur hors tout : 417 mm  
Profondeur encastrée : 417 mm

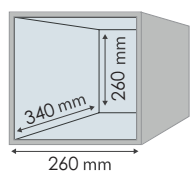

Dimensions intérieures d'une boîte

\*A1 : L 320 (286) x H 310 (276)

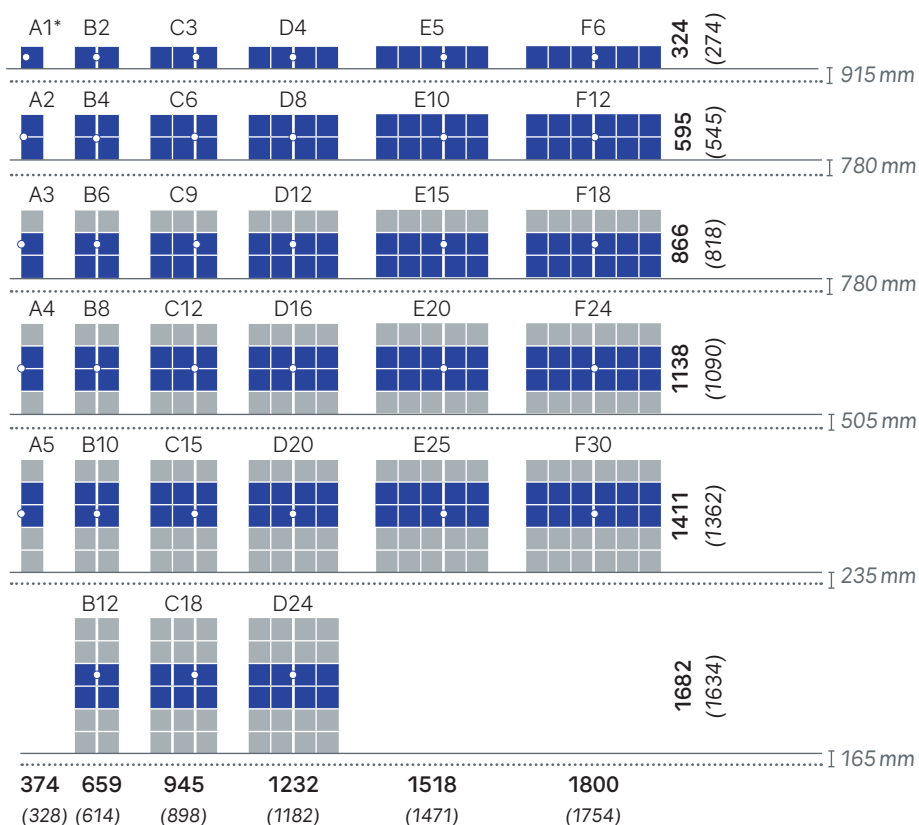

— Hauteur de pose recommandée

..... Sol fini 370 : Profondeur hors tout (328) : Profondeur encastrée

## Résonance intérieur

### VOUS AIMEREZ

- L'intégration complète du bloc digital



### Pose



SFA



SFE

### Accessoires complémentaires



Corbeille



Tableau d'affichage



Tableau nominatif

## La première boîte connectée Intérieur

### Compatible OPEN :

La plateforme universelle ouverte à tous les opérateurs logistiques sans exclusivité postale



### Le tout connecté

Porte carte électronique de série

Écran digital et colibox intégrés



Volet softclose «silencieux» de série

## Résonance intérieur

### Le hall connecté

Intégration en usine complète de la solution connectée pour la boîte aux lettres, le porte nom digital est modifiable en temps réel par le gestionnaire. Plus la peine de se déplacer.

### Évolutif

La boîte Résonance est administrée sur une page Web qui peut être partagée avec d'autres systèmes (tableau digital numérique, contrôle d'accès) peuvent ainsi être développés n'importe quand...

### Un éco-système complet

Le système global du hall permet de coupler le système éprouvé

- MyColisBox (dépose retrait de colis)
- MyTag (porte carte boîte à lettres)
- MyBoard (tableau digital)
- My (contrôle d'accès sécurisé)
- MyRingBell (interphonie connectée)

Ce sont les mêmes données (Data) qui sont partagées dans un éco-système

### Un système ouvert

Compatible avec le système OPEN (ouvre en toute confiance tous les halls d'entrée en toute sécurité à tous les opérateurs postaux, comme logistiques)

### Simplicité du système

qui se gère avec son téléphone et de nouveaux services via l'application Walter

### Sur mesure

Des solutions ultra sécurisées avec les caissons renforcés par un système bloc chain indépendant pour le dépôt des clés ou objets de valeurs, permettant de maintenir la traçabilité des clés

## Intégration MyColisBox

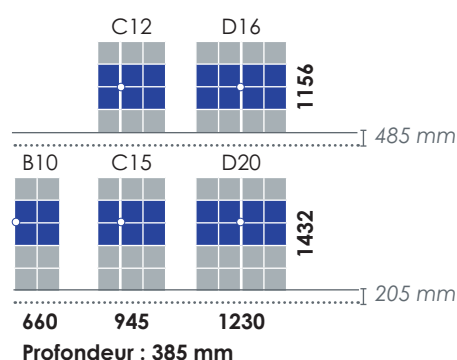

Respect de la norme sur l'accessibilité

— Hauteur de pose recommandée  
 ..... Sol fini

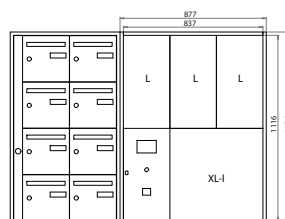

Exemple d'intégration MyColisBox avec un bloc collectif d'une hauteur de 4 cases

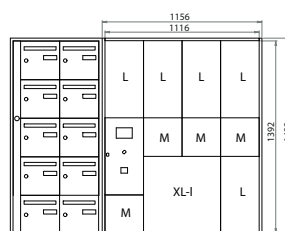

Exemple d'intégration MyColisBox avec un bloc collectif d'une hauteur de 5 cases

N'hésitez pas à nous consulter pour votre projet d'hall connecté !

## Streetbox acier

### VOUS AIMEREZ

- Lignes épurées
- Design minimaliste
- Intégration de MyColisBox



### Pose



SFA



SFE

### Accessoires complémentaires



Corbeille



Tableau d'affichage



Tableau nominatif



MyColisBox

### Téléchargez la fiche produit



Version Intérieure



Version Connectée

### Design Portillons



Version Plane

### Serrures

Serrures de sécurité à goupilles  
Avec carte de propriété

## Streetbox acier

### Coffre du module

- En tôle d'acier galvanisé 10/10<sup>ème</sup>
- Qualité anticorrosion suivant la norme NF EN 1670
- Module de 1 à 20 cases
- Dimensions intérieures d'une case : L 260 x H 260 x P 340 mm

### Porte collective

- 1 vantail pour module 1 et 2 cases de large
- 2 vantaux pour module 3 et 4 cases de large
- En tube mécano-soudé
- Structure interchangeable, ouverture à la française
- Charnière en inox ø 5,5 mm
- Verrouillage par fermeture multi-ancrage à engrenage (2 à 4 points d'ancrage suivant la hauteur du module)
- Système breveté assurant une sécurité parfaite
- Revêtement poudre thermodurcissable - Qualité 100 % Polyester Architecture

### Portillon individuel

- Embouti interchangeable en acier électrozingué 12/10<sup>e</sup> jointif, design épuré
- Fenêtre d'introduction du courrier avec volet, chicane antivol
- Porte-nom clippé affleurant en makrolon moulé (100 x 25 mm)
- Charnière invisible sur pivot
- Mini batteuse Tara 16 avec came renforcée, profil protégé avec carte de propriété, grade 3 (60 kg)

### Intégration MyColisBox

Ensemble comprenant un bloc de boîtes à colis connectées (nombre de caissons à définir sur étude) intégrée au bloc Streetbox acier

Nous consulter pour les différentes configurations possibles pour vos futurs projets de hall connecté

### Dimensions hors tout (mm) et configuration Profondeur hors tout avec porte collective à 90°

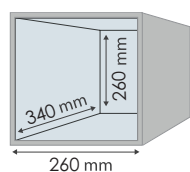
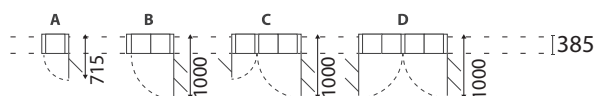

Dimensions intérieures d'une boîte

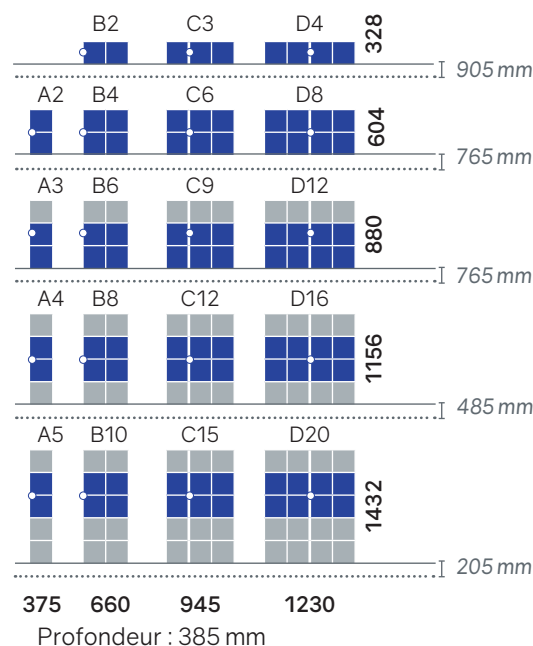

### Intégration MyColisBox

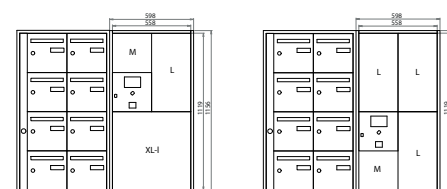

Exemples d'intégration MyColisBox avec un bloc collectif d'une hauteur de 4 cases

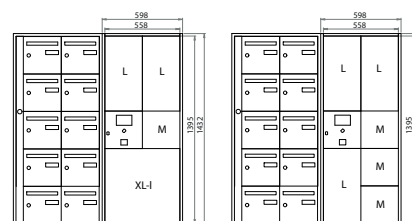

Exemples d'intégration MyColisBox avec un bloc collectif d'une hauteur de 5 cases

N'hésitez pas à nous consulter pour votre projet d'hall connecté !



Respect de la norme sur l'accessibilité



— Hauteur de pose recommandée

..... Sol fini

## Streetbox Essential

Harmonie du hall.

Le fil du bois est respecté du sol au plafond qui signe votre hall connecté

### VOUS AIMEREZ

- Lignes design épurées
- Qualité des matériaux
- Large choix finition bois



### Pose



SFE

### Accessoires à incorporer



Corbeille



Tableau d'affichage



Tableau nominatif



MyColisBox

### Téléchargez la fiche produit



Version Intérieure

## Design Portillons

Design portillon affleurant à haute qualité environnementale

Intégration du MyColisBox avec un design intégré aux lignes épurées

## Serrures

Serrures de sécurité à goupilles



## Streetbox Essential

### Coffre du module

- Coffre panneau 19 mm mélaminé plaqué stratifié
- Caisson intérieur en acier renforcé noir
- Chants plaqués en ABS
- Dimensions intérieures d'une case : L 260 x H 260 x P 340 mm

### Porte collective

- En tubes d'acier 16 x 16 mm et profilés tôle d'acier soudés
- Fermeture par un système de condamnation multipoints anti-vandale
- Porte collective invisible

### Portillon individuel

- 12 mm en panneau plaqué stratifié avec articulation invisible
- Fermeture par came 40/10°
- Équipé d'un porte-étiquette inaccessible de l'extérieur et d'un clapet

### 3 gammes de finition

Gamme	Texture	Relief	1	2	3
Gamme Tradition	Ligne	Non	CHÊNE MURANO	OLIVIER DE SEVILLE	FRÊNE SCANDINAVE
			ZINGARA	FRUITIER CENDRÉ	BONIAN NOIRCI
			NOYER TROPICAL	CHÊNE DE FIL BRUN	CHÊNE ALASKA
Gamme Moderne	Ligne	Non	CHÊNE CENDRÉ	CHÊNE NATUREL	CHÊNE GRISÉ
			CHÊNE BLANCHI	ZEBRANO NATUREL	CHÊNE FLOTTÉ
			WENGÉ RECONSTITUÉ RELIEF		
Gamme Excellence	Texture	Non	PAPYRUS GRISÉ	PAPYRUS BRUN	ASPECT BÉTON
			ASPECT CUIR		
	Relief		ETNA	FUJI	BATUR

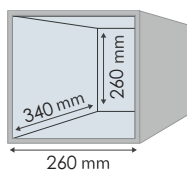

Dimensions intérieures d'une boîte

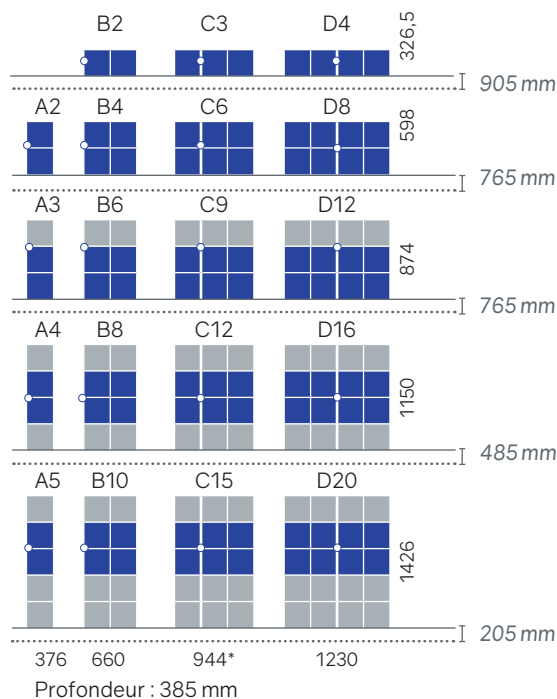

■ Respect de la norme sur l'accessibilité

— Hauteur de pose recommandée

..... Sol fini

## Streetbox inox

### VOUS AIMEREZ

- Bloc inox qui résiste à la corrosion
- Lignes épurées des modules



- Corps inox de haute qualité épaisseur 1,5 mm
- Porte centrale inox épaisseur 2 mm
- Portillons individuels épaisseur 1,25 mm
- Volet inox épaisseur 1mm et mécanisme de fermeture soft close (permettant une fermeture lente et sans claquement du volet)
- Le support/piètement est une tube de profil 80 x 40 x 2 avec plaques de scellement au sol
- Structure intérieure en acier galvanisé épaisseur 0,75 mm
- Toit inox 2 mm avec les canaux pour écoulement eau sur les portillons individuels + porte centrale permettent une défense parfaite des conditions météorologiques défavorables.

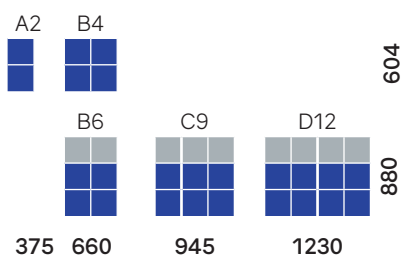

### Pose

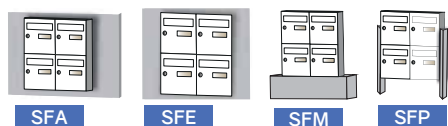

### Accessoires complémentaires

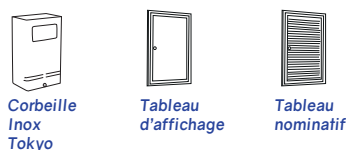

### Téléchargez la fiche produit



Version  
Extérieure

Recommandé en Bord de Mer

La conception des modules permet l'étanchéité

## MyColisBox



Streetbox Acier MyColisBox



Streetbox Essential MyColisBox

Téléchargez  
la fiche produit



Streetbox  
MyColisBox



MyColisBox

### Boîte à colis connectée Colisbox de chez Decayeux

Ensemble comprenant un bloc de boîtes à colis connectées (nombre de caissons à définir sur étude)

#### Commandes

Dispositif comprenant :

- Un moyen d'identification du livreur de colis, menant au déverrouillage d'un caisson pour la dépose du colis.
- Un moyen d'identification et de sélection du destinataire du colis par un dispositif de choix dans une liste
- Dans le cas où les caissons du bloc de boîtes à colis seraient de tailles différentes, un moyen de sélection par écran tactile.
- Un envoi automatique par SMS d'un code de retrait unique au destinataire afin de lui donner seul accès au déverrouillage du caisson contenant son colis
- Taille du meuble et composition des caissons sur mesure
- Stratifié 15mm.
- Portes affleurantes en stratifié 15mm sur pivot

#### Serrure

Boîtes collectives connectées équipées de serrures électroniques  
Serrure à loquet rotatif électrique  
Fermeture par poussée avec éjection automatique

#### Ecran

Diagonale de 4,3" (10,9 cm), résolution 480 x 272 pixels. Rétroéclairage par leds, luminosité : 300 cd/m<sup>2</sup>. Dalle tactile capacitive, vitre de protection de 3 mm. Mise en veille (extinction rétroéclairage) sur timeout

#### Lecteurs intégrés

Double lecteur de code-barres omnidirectionnel - Lecteur pass Vigik homologué

#### Alimentation électrique

Primaire : 120-240 VAC - 60 W, Secondaire : 12 VDC

#### Communication GSM

Tribande - Classe 4 -2W. Carte SIM multi-opérateur fournie  
Antenne intégrée sur support

#### Logiciel externe

Gestion des résidents/utilisateurs à distance.  
Journal des événements

#### Tailles de caissons

- M : L 280 x H 280 x P 355 mm
- L : L 280 x H 558 x P 355 mm
- XL-L : L 558 x H 558 x P 355 mm
- Porte électro M : L 280 x H 280 x P 355 mm (jusqu'à 6 caissons)
- Porte électro L : L 280 x H 558 x P 355 mm

## Transcript

Un meuble aluminium qui habille votre espace hall d'entrée

### VOUS AIMEREZ

- Solution globale qui caractérise l'espace d'un hall
- Design Jean Nouvel



JeanNouvel**Design**



Combinaison Transcript  
et MyColisBox

Téléchargez la fiche produit



Version  
Intérieure

## Transcript

*L'élégance à la française, dessinée par Jean Nouvel*

Transcript est une solution globale qui habille les murs de votre hall d'entrée.

Ce concept valorise les résidents et les sociétés à travers leur nom afin de favoriser les échanges.

Son standing, par la noblesse de l'aluminium et son design, souligneront l'image d'un hall d'entrée, d'un hôtel, d'une entreprise, d'un musée...

*JND Design conçoit Transcript pour Decayeux et cosigne votre projet !*



Le système TRANSCRIPT se présente comme un mur.

Derrière sa simplicité apparente, c'est un jeu de combinatoires qui se pose simplement en doublage d'une architecture et qui s'adapte à n'importe quel lieu, aussi bien à un immeuble de XVI<sup>e</sup> qu'à un immeuble contemporain.

S'adaptant à toutes les architectures intérieures, les modules TRANSCRIPT sont pré-montés en usine, ce qui permet évidemment de gagner du temps sur le chantier, tout en garantissant une finition et une exigence de qualité maximale.

TRANSCRIPT est un concept totalement sur-mesure, chaque module pouvant être agrémenté d'accessoires pour l'aménagement du bâtiment, ou pour la communication entre ses habitants.



## Vulcain

Adapté dans les milieux les plus hostiles  
Entrée de courrier solidaire de la porte collective

### VOUS AIMEREZ

- Haute sécurité épurée
- Portillons bombés ou plats



### Pose

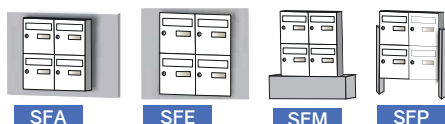

### Accessoires complémentaires



### Téléchargez la fiche produit



Version Intérieure



Version Extérieure

### Design Portillons

✓ Versions Acier ou Inox brossé



Version Plat



Version Inox brossé

### Serrures

✓ Version Standard (Intérieur/Extérieur)



Portillon plat

Fermeture par came batteuse renforcée

✓ Version Plus (Intérieur/Extérieur)



Fermeture par double condamnation **4 points** : 3 pènes ronds horizontaux et 1 pêne plat sur toute la hauteur côté ouvrant

# Vulcain



## Coffre du module

- En tôle d'acier galvanisé 10/10<sup>ème</sup>
- Traitement anticorrosion suivant la norme NF EN 1670.
- Module de 2 à 12 cases
- ✓ Version extérieure : Toit avec rejet d'eau intégré

## Porte collective

- ✓ Version intérieure : En tube mécano-soudé de section 20 x 20
- ✓ Version extérieure : En tube mécano-soudé en inox

### Structure :

- Interchangeable, ouverture à la française
- Entrée de courrier multipli en tôle d'acier 15/10<sup>ème</sup> solidaire de la structure centrale, ce qui accroît la résistance à l'arrachement
- Charnière en inox Ø 5,5 mm
- Chicane antivol, rallongée en tôle d'acier 15/10<sup>ème</sup> incorporée à l'entrée de courrier
- ✓ Version extérieure : Volet levant en aluminium massif

### Coffre de serrure multipli :

- Verrouillage par fermeture multi-ancrage à engrenage (2 à 4 points d'ancrage suivant la hauteur du module)
- Système breveté assurant une sécurité parfaite
- Revêtement poudre thermodurcissable  
Qualité Polyester Architecture

## Portillon individuel

- Embouti bombé ou plat, interchangeable en tôle d'acier électrozingué 15/10<sup>ème</sup>
- Charnière toute hauteur renforcée, inaccessible de l'extérieur
- Porte-nom clippé en makrolon moulé (100 x 25 mm)
- Cylindre de sécurité à paillettes en forme de D, traité aquavert, fourni avec 2 clés
- Option : portillon inox brossé bombé ou plat en version intérieur Standard

### Fermetures :

- ✓ **Version Standard** Intérieur et Extérieur : Fermeture par came batteuse renforcée
- ✓ **Version Plus** Intérieur et Extérieur : Fermeture par double condamnation 4 points : 3 pènes ronds horizontaux et 1 pêne plat sur toute la hauteur

## Dimensions hors tout (mm) et configuration *Profondeur hors tout avec porte collective à 90°*

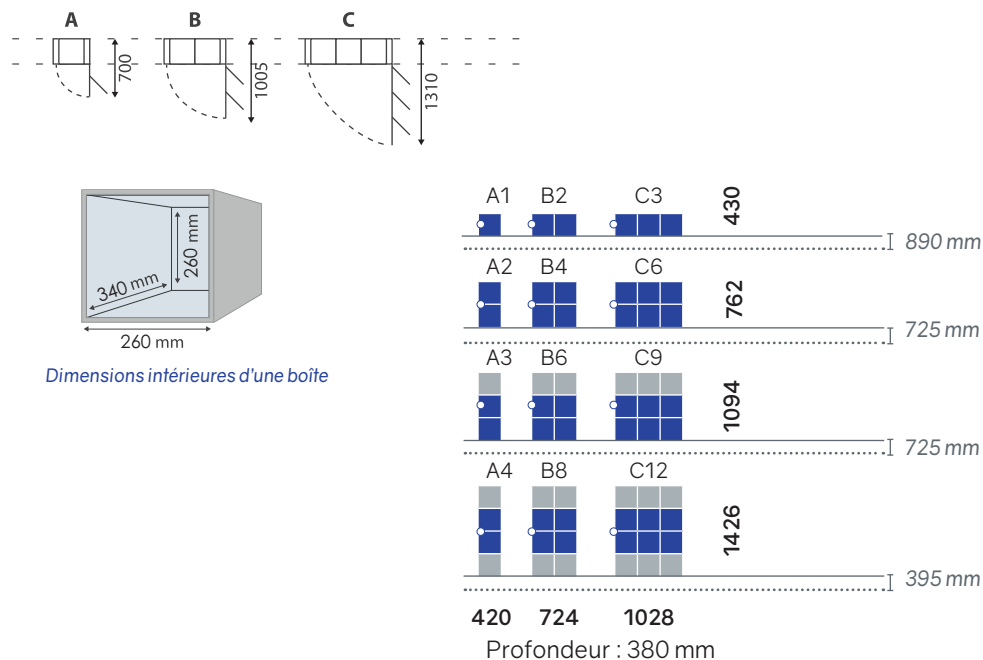

Respect de la norme sur l'accessibilité

— Hauteur de pose recommandée

..... Sol fini

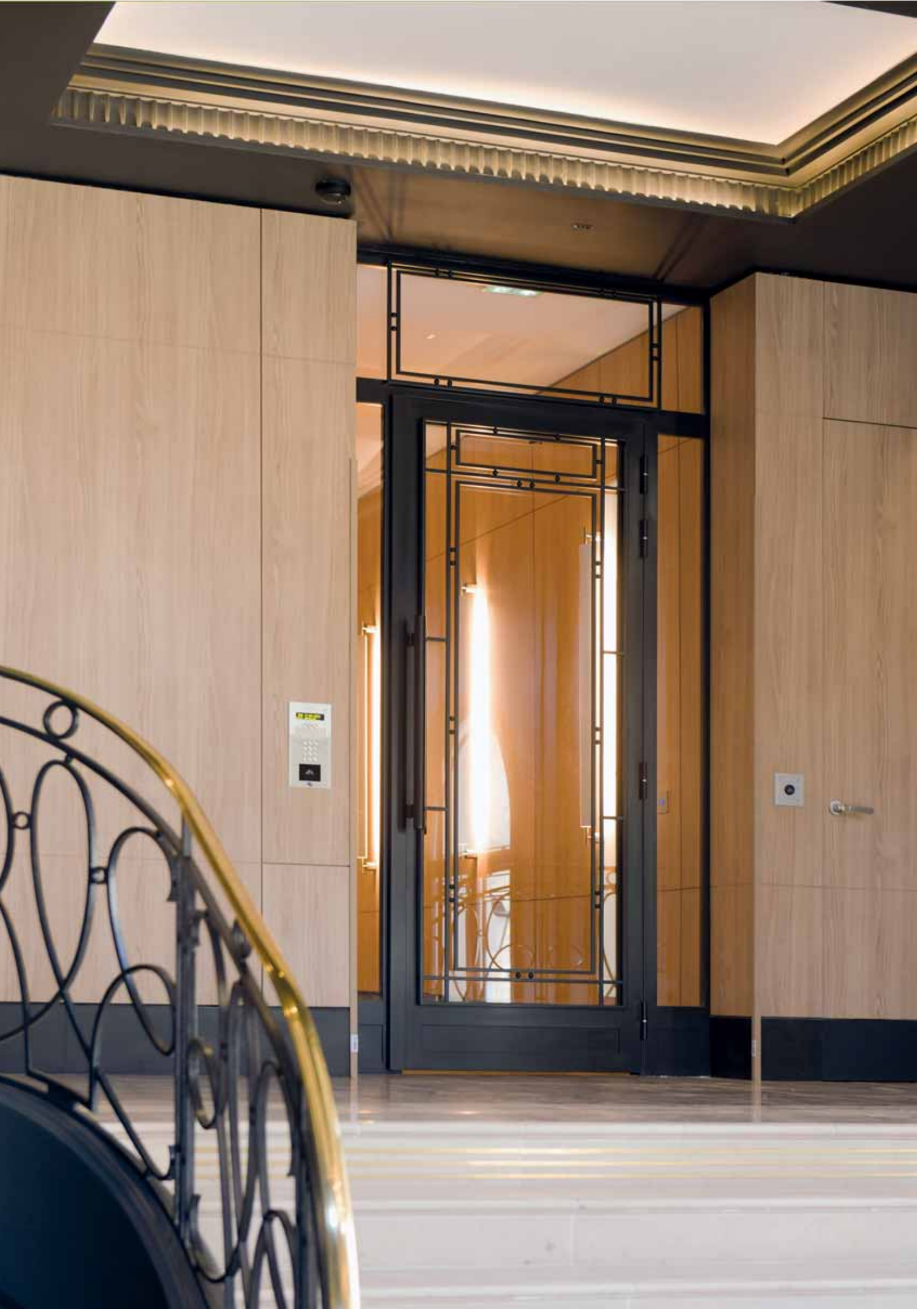



# Les Boîtes aux lettres Collectives

## Rénovation

Ariane Collective

Fifty

Primaline verticale et horizontale

Révélation

## Ariane Collective

### VOUS AIMEREZ

- Profondeur 295 mm
- Ancienne norme avec porte collective



### Pose



SFA



SFE

### Accessoires complémentaires



Corbeille



Tableau d'affichage



Tableau nominatif

### Téléchargez la fiche produit



Version Intérieure

Version Extérieure

### Serrures

✓ Version Standard intérieure



Fermeture par came batteuse renforcée

## Ariane Collective

### Coffre du module

- Coffre assemblé monobloc en tôle d'acier galvanisée avec équerres de renfort d'angle clinchées

### Porte collective

- Invisible, tubes d'acier 20 x 10 mm et profilés d'acier électrozinguée soudés, équipée d'un système de condamnation multipoint anti-vandale
- Alvéole H 100 x L 370 x P 260 mm équipée d'un porte-étiquette

### Portillon individuel

- Tôle d'acier électrozinguée 12/10<sup>ème</sup>, condamnées par une came 30/10<sup>e</sup> et équipées d'une porte étiquette inaccessible de l'extérieur.
- Articulation par profilé alu démontable

Dimensions hors tout (mm) et configuration Profondeur hors tout avec porte collective à 90°

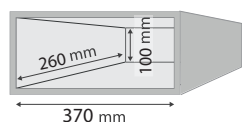
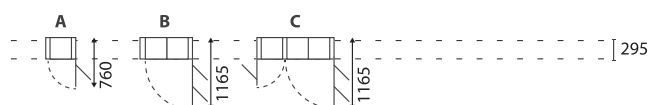

Dimensions intérieures d'une boîte

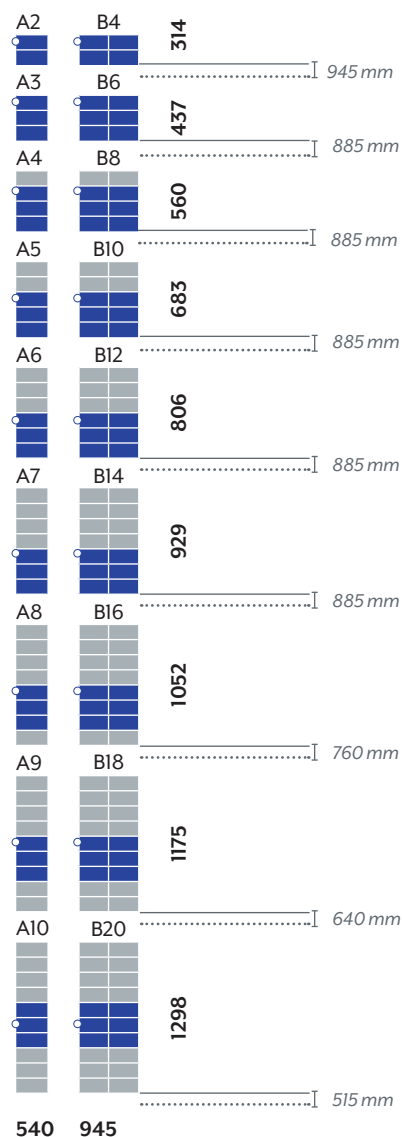

Profondeur : 295 mm

■ Respect de la norme sur l'accessibilité

— Hauteur de pose recommandée

..... Sol fini

## Fifty

### VOUS AIMEREZ

- Profondeur réduite
- Fil de retenu



### Pose



SFA

SFE

### Accessoires à incorporer



Corbeille

Tableau  
d'affichage

Tableau  
nominatif

### Téléchargez la fiche produit



Version  
Intérieure

## Design Portillons

### Sans Plus value

- ✓ Versions Intérieur et Extérieur



Version Plane

### Plus value par portillon Design

- ✓ Versions Intérieur et Extérieur



Version Trio



Version Vagues

## Fifty

### Coffre du module

- En tôle d'acier électrozingué 10/10<sup>ème</sup>
- Traitement anticorrosion suivant la norme NF EN 1670
- Module de 1 à 20 cases

### Porte collective

- 1 vantail pour module 1 et 2 cases de large
- 2 vantaux pour module 3 et 4 cases de large
- En tube mécano-soudé (inox pour la version extérieure)

#### Structure :

- Interchangeable, ouverture à la française
- Charnière invisible sur pivot Ø 5,5 mm

#### Coffre de serrure multipli :

- Verrouillage par fermeture multi-ancrage à engrenage (2 à 4 points d'ancrage suivant la hauteur du module)
- Système breveté assurant une sécurité parfaite

#### Finition :

- Revêtement poudre thermodurcissable  
Qualité Polyester Architecture

### Portillon individuel

- Embouti, interchangeable en tôle d'acier électrozingué 12/10<sup>ème</sup>
- Fenêtre d'introduction du courrier sans volet avec chicane antivolt intérieur et avec volet version extérieure
- Charnière invisible sur pivot (inaccessible de l'extérieur)
- Porte-nom clippé affleurant en makrolon moulé (100 x 25 mm)
- Cylindre de sécurité traité aquavert fourni avec 2 clés

#### Fermetures :

**Version standard** : Fermeture multipoints

**Version Plus** : Fermeture antivandalisme

### Dimensions hors tout (mm) et configuration *Profondeur hors tout avec porte collective à 90°*

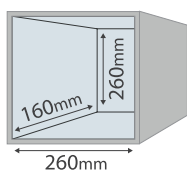
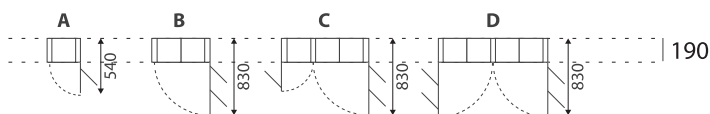

Dimensions intérieures d'une boîte

Profondeur hors tout : 190 mm

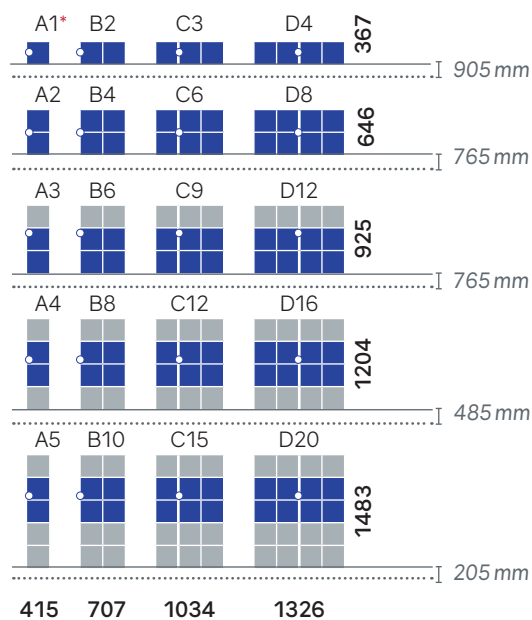

\* 346x321

■ Respect de la norme sur l'accessibilité

— Hauteur de pose recommandée

..... Sol fini

## Primaline Verticale

VOUS AIMEREZ

• Profondeur 110 m



### Pose



SFA



SFE

### Accessoires complémentaires



Corbeille



Tableau  
d'affichage



Tableau  
nominatif

### Téléchargez la fiche produit



Version  
Intérieure

## Primaline Verticale

### Caractéristiques

- Ensemble de boîtes verticales modulables avec habillage en option
- Fixation murale, à encastrer ou sur pieds
- 2 largeurs : 270 ou 375 mm

### Corps

- En tôle d'acier électrozinguée 6/10<sup>ème</sup>

### Portillon

- En tôle d'acier électrozinguée 12/10<sup>ème</sup>
- Avec fenêtre d'introduction du courrier 30 x 230 ou 30 x 335 mm avec ou sans volet profil alu anodisé ou peint (volet obligatoire pour modèles extérieurs)
- Goulotte anti-vol
- Porte-nom affleurant
- Came inox 2 mm

### Finition

- Revêtement poudre thermodurcissable  
Qualité Polyester Architecture

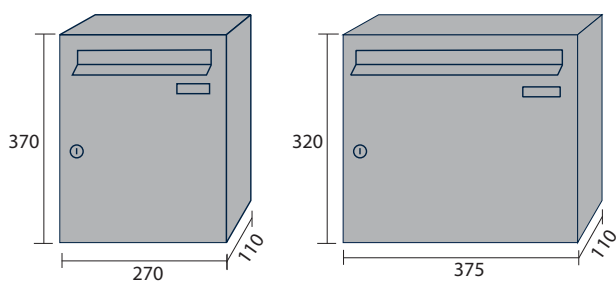

Dimensions extérieures d'une boîte

## Primaline Horizontale

### VOUS AIMEREZ

- Intérieur et extérieur
- Profondeur 385 mm



### Pose



SFA



SFE

### Accessoires complémentaires



Corbeille



Tableau  
d'affichage



Tableau  
nominatif

### Téléchargez la fiche produit



Version  
Intérieure



## Primaline Horizontale

### Caractéristiques

- Ensemble de boîtes aux lettres modulables avec habillage en option
- Fixation murale, à encastrer ou sur piquets
- 2 largeurs : 270 ou 300 mm

### Corps

- En tôle d'acier électrozinguée 6/10<sup>ème</sup>

### Portillon

- En tôle d'acier électrozinguée 12/10<sup>ème</sup>
- Portillon avec ou sans fenêtre d'introduction du courrier 30 x 230 ou 30 x 265 mm avec ou sans volet profil alu anodisé ou peint (volet obligatoire pour les modèles extérieurs)
- Goulotte anti-vol
- Porte-nom affleurant
- Came inox 2 mm

### Finition

- Revêtement poudre thermodurcissable  
Qualité Polyester Architecture

## Éléments optionnels

### Différents types d'habillage



Sans habillage



Habillage bois

Habillage  
entourage  
angulaire EP

### Portiques et Piétements



## Révélation

### VOUS AIMEREZ

- Compatible MyColisBox



### Pose



SFA



SFE

### Accessoires complémentaires



Corbeille



Tableau  
d'affichage



Tableau  
nominatif

### Téléchargez la fiche produit



Version  
Intérieure



### Corps

- Dimensions une case courrier : L 280 x H 135 x P 385 mm
- En tôle d'acier galvanisé 10/10<sup>ème</sup>

### Portillon individuel

- Embouti interchangeable en acier électrozingué 12/10<sup>e</sup> jointif, design épuré
- Fenêtre d'introduction du courrier avec volet, chicane antivol
- Porte-nom clippé affleurant en makrolon moulé (100 x 25 mm)
- Charnière invisible sur pivot
- Mini batteuse Tara 16 avec came renforcée, profil protégé avec carte de propriété, grade 3 (60 kg)

### Finition

- Revêtement poudre thermodurcissable  
Qualité Polyester Architecture

# Options

## Boîtes aux lettres collectives

Les portillons

La fermeture

Accessoires optionnels intégrés

Encadrement

Piquets

Les variantes

## Les portillons

### Volet Softclose



**Volet alu adaptable modèles Languedoc standard, Loft standard, Streetbox**

Installé sur votre portillon, le système d'amorti permet l'ouverture du volet sans aucune gêne : lâchez-le, il redescend seul en 2 à 3 secondes sans aucun bruit.

Volet SoftClose 999 742 1

### Volet laqué



**Concerne les boîtes intérieures Ariane, Fifty, Languedoc, Vulcain**

Pas de volet sur inox peau de porc brossé

Volet laqué (supplément à la case)

### Gravure



Gravure sur portillon (prix à la case) 288 039

### Impression personnalisée



**Concerne les boîtes Loft, Languedoc, Streetbox**

Porte plate

Impression (supplément à la case)

### Cylindre de chantier en laiton massif

**NB :** depuis mars 2016, le barillet de la porte collective des blocs de boîtes aux lettres est en plastique.

Le client doit **IMPÉRATIVEMENT** demander le raccordement au service Distribution Courrier Postal dont dépend la copropriété et remplir la lettre n°740 (jointe avec la livraison) afin de sécuriser le bloc collectif (service gratuit).

Came plastique livrée dans un sachet à part (en haut à gauche).

### MyBoard - MyTag



**Tableau d'Affichage et étiquettes connectés**

Téléchargez la fiche produit



MyBoard



MyTag

## La fermeture

### Clé unique

One key by Decayeux



Uniquement sur fermeture standard

*Une seule et même clé pour votre porte d'entrée, porte de cave, de boîte aux lettres...*

Avec une mise sur organigramme grâce à notre cylindre Tara16 à 6 goupilles, profil déposé et protégé avec carte

Cylindre + clé boîtes aux lettres (3 clés)

### Loqueteau



*Barillet sans clé muni d'un bouton de manœuvre de la came*

Ce système permet à tous l'accessibilité aux cases à paquets ou aux cases grand volume par exemple.

Portillon cadenassable (supplément à la case)

### Grande clé

 **HANDI ADAPT**  
L'autonomie pour tous



*Clé pouvant être identique à celle de votre cylindre de logement. Profil A5*

Pour éviter les problèmes de préhension de la clé, nous pouvons sur demande, fournir des clés plus grandes (taille identique aux clés de portes).

Uniquement sur fermeture standard, adapté aux problèmes liés au vieillissement de la population

Supplément à la case

### Autres options

Adaptation de barillet spécial (Supplément à la case)

Bouton d'appel standard (hors câblage)

Poinçonnage et pose comprise

# Accessoires optionnels intégrés



## Case à colis vitrée



1 ou 2 cases

1 case	253 637
2 cases	253 638

## Case tableau nominatif



1 case : 12 réglattes  
(24 noms)  
2 cases : 24 réglattes  
(48 noms)

L 160 x H 14 mm  
Posées les unes sur les autres et maintenues de chaque côté par une glissière verticale



Pour ce type de tableau, les étiquettes gravées sont conseillées

### Options Tableaux affichage et nominatifs :

Horizontal :

1, 2 et 3 cases : Loft, Streetbox  
1 et 2 cases : Languedoc

Vertical :

1, 2, 3 et 4 cases : Loft

## Case à colis porte pleine



1 case	253 635
2 cases	253 636

## Case à prospectus



**Portillon avec découpe permettant le dépôt et le retrait de prospectus**

Pour modèles Languedoc, Fifty, Streetbox  
Uniquement intérieur  
Uniquement en fermeture standard avec loqueteau

Plat	291 750
Bombé	291 850



**Case tableau d'affichage articulé incorporé dans le bloc**

Donne la possibilité d'une case à paquet derrière le tableau d'affichage

Supplément à ajouter au prix des différents modules	1 case	2 cases	3 cases	4 cases
Tableau d'affichage TA	291 941	291 942	291 943	291 944
Tableau Nominatif TN	291 951	291 952	291 953	291 954
Case Interphone sur demande poinçonnage pour haut-parleur	291 961	291 962	291 963	291 964

# Accessoires optionnels intégrés



## Case poubelle



*Imprimée ou non*

Corbeille incorporée  
30 litres  
sur modèles Loft, Streetbox

La porte non imprimée	291 719
La porte imprimée	291 718

## Conciergerie mécanique

*Serrure Colislock pour recevoir vos colis en toute sécurité*

Modèles Loft, Languedoc,  
Streetbox



Porte horizontale 2 cases



Porte hauteur 2 cases

La porte horizontale 2 cases non imprimées	291 710
La porte horizontale 2 cases imprimées	291 720
La porte verticale 2 cases non imprimées	291 717
La porte verticale 2 cases imprimée	291 716

### IMPORTANT :

- Les différents accessoires sont réalisables dans des dimensions représentant une ou 2 cases
- Les tableaux nominatifs intégrés à la boîte sont toujours en aluminium anodisé
- Au-delà de 6 cases, la norme impose la présence des tableaux d'affichage ou nominatif. Ces tableaux peuvent être intégrés ou non à la boîte aux lettres et en sont des éléments indissociables

# Accessoires optionnels

## Backlight system



*Entourage rétro-éclairé directement intégré à votre boîte aux lettres*

Le système de lumière rétro-éclairée vous permet de faire vivre votre hall en apportant une touche délicate de modernité.

**Nous consulter**

## Case interphonie



Obturation de la case permettant la fixation d'une platine interphone

## Auvent Mistral pour modèles extérieurs



Auvent Mistral Standard



Auvent Mistral Design

*Structure alu et tôle galvanisée pour boîte aux lettres*

Profondeur 1121 mm

Produit livré démonté avec visserie inox et notice de montage

	Largeur
Pour 3 boîtes de largeur	1320 mm
Pour 4 boîtes de largeur	1690 mm
Pour 5 boîtes de largeur	1970 mm
Pour 6 boîtes de largeur	2250 mm
Toit PMMA	1050 mm
Toit PMMA	1320 mm
Toit PMMA	1690 mm

## Encadrement



Boîte aux lettres munie d'un profil 25T (en option)

*Profil d'encadrement pour pose encastrée Intérieur et extérieur*

Supplément à ajouter au prix des différents modules  
 A1 - A2 - A3 - A4 - A5 - B2  
 B4 - B6 - B8 - B10 - C3 - C6  
 C9 - C12 - C15 - D4 - D8 -  
 D12 - D16 - D20

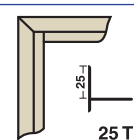
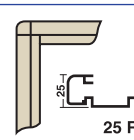
TYPES DE PROFILS	 25 T		 25 R	
	✓	✓	✓	✓
Ariane Collective	✓	✓	✓	✓
Fifty	✓	✓	✓	✓
Languedoc	✓	✓	✓	✓
Streetbox Acier	✓	✓	✓	✓



# Accessoires optionnels

## Piquets universels

En aluminium sans trou traversant.  
La fixation du bloc est effectuée par l'intérieur de celui-ci.

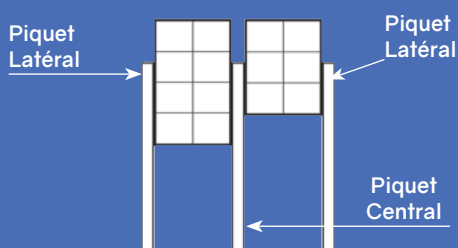

*Toute demande de piquets ou portiques fera l'objet d'une étude spécifique*

Les piquets 80 x 80 sont livrés par défaut bruts et non montés

### Piquet alu 80 x 80

Piquet laqué à visser	Hauteur 1200 mm	central	288 447
Piquet laqué à visser	Hauteur 1200 mm	latéral	288 445
Piquet brut à visser	Hauteur 1200 mm	central	288 446
Piquet brut à visser	Hauteur 1200 mm	latérale	288 444
Piquet brut à sceller	Hauteur 1500 mm	central	288 052
Piquet brut à sceller	Hauteur 1500 mm	latéral	288 050
Piquet laqué à sceller	Hauteur 1500 mm	central	288 053
Piquet laqué à sceller	Hauteur 1500 mm	latéral	288 051

### «F» Rectangulaire Acier 60 x 40

Piquet laqué à visser	Hauteur 1200 mm	latéral	288 162
Piquet laqué à visser	Hauteur 1200 mm	central	288 161
Piquet laqué à sceller	Hauteur 1500 mm	central	288 171
Piquet laqué à sceller	Hauteur 1500 mm	latéral	288 172

Téléchargez  
la fiche produit



## Chaises métalliques



### Pour poser les blocs collectifs

En tube d'acier de section 40 x 40  
Revêtement en poudre thermodurcissable

Largeur 1 case	288 032	4
Largeur 2 cases	288 033	1
Largeur 3 cases	288 034	8
Largeur 4 cases	288 035	5



# Mobilier Urbain

Bornes

Cendriers

Corbeilles

Distributeur gel hydroalcoolique

Panneau d'adressage

Tableaux d'affichage

Tableaux nominatifs

# Les bornes inox sur mesure

## Bornes système 200 et 500

Borne en tôle d'acier inox de 2 mm aux angles polis



Borne 200



Borne 500

### Différents équipements de bornes



Lecteur d'empreintes digitales



Clavier



Interrupteur à clé



Boutons de sonnette



Lecteur de carte

Borne en tôle d'acier inox de 2 mm aux angles polis  
Fournie avec matériel d'installation, de signalisation, d'éclairage, de caméras vidéo ainsi que d'autres accessoires électriques  
Panneau arrière incliné avec système de gouttière, scellé au moyen de crochets fixés et verrouillés sur le dessus  
Platine de 6 mm en inox soudée au corps  
Trous de montage pour passage de câble intérieur

\* Hauteur variable de 1000 à 1600 pour la borne 200 et de 1200 à 1800 pour la 500. Nous consulter

	Dimensions	Code	
Borne 200	L 200 x H 1000* x P 112	245 401	3
Borne 500	L 500 x H 1200* x P 112	245 402	0

## Les cendriers

### Gamme Inox

Intérieur, Mural, petit volume



Corps en acier inoxydable épaisseur 6/10<sup>ème</sup>  
 Fixation en applique invisible (4 trous de fixation au dos)  
 Porte abattante  
 Collecteur intérieur amovible  
 Cylindre de sécurité 2 clés  
 Livré avec vis et chevilles

**Petit modèle** H 320 x L 258 x P 75 mm  
**Grand modèle** H 373 x L 282 x P 140 mm

*Jusqu'à épuisement des stocks*

Petit modèle	278096	9
Grand modèle	278095	2

Téléchargez  
la fiche produit



Modèles déposés - Photos non contractuelles - Sauf erreur typographique

### Gamme Acier

Intérieur, Extérieur, Mural, forme cigarette



Corps en acier recouvert de poudre thermodurcissable  
 Fixation en applique invisible  
 Facile et rapide à vider  
 Équipé d'une serrure à clé

**Petit modèle** H 180 x L 115 x P 70 mm - Contenance : 0,4 litre  
**Grand modèle** H 590 x L 116 x P 75 mm - Contenance : 2 litres

	Acier	Inox brossé	
Petit modèle	278097	6	
Grand modèle	278085	3	
		278086	0

Téléchargez  
la fiche produit



## Les Corbeilles

### Tokyo - Gamme Inox

Avec couvercle, 33 litres, pose sur pieds  
Modèle extérieur



Dimensions : 1000 x 415 mm  
Fixation sur platine au sol  
Inox fingerpoint  
Verrouillage par clé incopiable. Possibilité de faire un passe général  
Livrée avec piquet et toit

Code	
331324	1

Téléchargez  
la fiche produit



Modèles déposés - Photos non contractuelles - Sauf erreur typographique

### Tokyo - Mural, Gamme Inox

Antivandalisme, sécurisée, antivol intégré  
Avec ou sans couvercle, modèle intérieur



Barillet de sécurité sous la corbeille  
Verrouillage par le bas  
Antivandalisme

Pose murale, vidage rapide et facile  
Avec coulisse, permet un vidage rapide sans contact  
Dimensions :  
Modèle 25 litres : 457 x 372 x 175 mm  
Modèle 35 litres : 600 x 380 x 180 mm  
Pose en applique  
Acier Inox 15/10<sup>e</sup> avec revêtement fingerpoint (vernis sélectif anti trace de doigts)  
Système de bascule permettant de vider facilement la corbeille  
Système de retenu intérieur des sacs poubelle plastique (25 L)  
**Livrée avec la platine de fixation murale et le barillet de sécurité**

**Option sécurité** : système de verrouillage anti-arrachement avec batteuse de sécurité, cylindre à goupilles, 2 clés et carte de propriété. Système de clé incopiable Tara 16C, profil protégé  
**Option clé unique** : possibilité de mise en clé unique.

Modèle	Code	
25 litres avec couvercle	331331	9
35 litres avec couvercle	331332	6

Téléchargez  
la fiche produit



## Les Corbeilles

### Streetbox, Gamme Inox

Murale, 25 litres



Dimensions 457x 372 x 175 mm  
Inox  
Cylindre Tara 16C  
Sans couvercle

Modèle	Code	
25 litres sans couvercle	331341	8

### Corbeille coupe-feu Gamme Acier



COUPE-FEU

Clapet anti-feu



Version Seau



Version Support sac

Tôle d'acier électrozingué 10/10<sup>ème</sup>  
Traitement anticorrosion suivant la norme EN 1670  
Modèle ignifugé avec trappe à fermeture automatique  
Dessus incliné «anti-dépose»  
Fermeture à clé 2 clés  
Contenance 25 litres  
Dimensions : L 400 x H 600 x P 220 mm  
Revêtement en poudre thermodurcissable  
Qualité Polyester Architecture  
Modèle intérieur  
Pose en applique (fixation arrière)  
2 versions : avec seau intérieur - avec support pour sac

Version Seau	Version Support Sac
331301 2	331302 9

Téléchargez  
la fiche produit



## Les Corbeilles

### Corbeille demi-cylindrique Gamme Acier

Murale, fixation arrière



RAL 1015

Design 2 : RAL 7016  
poinçonnage VERTICAL

Corps en acier électrozingué 12/10<sup>ème</sup> recouvert de poudre thermodur-  
cissable

Fixation murale arrière

Dimensions :

- 20 litres : L 330 x H 590 x P 165 mm
- 30 litres : L 410 x H 590 x P 205 mm
- 40 litres : L 480 x H 590 x P 240 mm

#### Design 2, avec anneau porte sac

Corps en tôle électrozinguée 12/10<sup>ème</sup> recouvert de poudre thermodur-  
cissable

Contenance 30 litres

Fixation arrière murale dissimulée

Dimensions : L 410 x H 590 x P 205 mm

Options : toit anti-débordement en tôle électrozinguée 15/10<sup>ème</sup>

20 litres	30 litres	40 litres
331414 9	331531 3	331424 8

Version Design 2	
Sans toit	Avec toit
331556 6	331552 8

Téléchargez  
la fiche produit



Modèles déposés - Photos non contractuelles - Sauf erreur typographique

### Corbeille standard 20 litres Languedoc - Gamme Acier - Inox - Alu

Murale



RAL 7012

3 types de corps :

- Inox 18/8<sup>ème</sup>
- Aluminium anodisé 15/10<sup>ème</sup>
- Acier électrozingué 10/10<sup>ème</sup> recouvert de poudre thermodurcissable

Fermeture à clé

Contenance 20 litres

Fixation murale arrière

Dimensions : L 300 x H 500 x P 200 mm

Dimensions fenêtre d'introduction : H 100 x L 200 mm

2 clés

Acier	Inox	Alu	Acier avec volet Anti feu
331204 6	331202 2	331208 4	331203 9

Téléchargez  
la fiche produit





## Les Corbeilles

### Corbeille standard 40 litres Gamme Acier

Murale



Corps en acier électrozingué 15/10<sup>ème</sup> recouvert de poudre thermodur-  
cissable  
Fermeture à clé  
Contenance 40 litres  
Fixation murale arrière  
Dimensions : L 470 x H 500 x P 200 mm  
Dimensions fenêtre d'introduction : H 100 x L 200 mm  
2 clés

331401 9

Téléchargez  
la fiche produit



## Divers

### Boîte pour imprimés



Réalisation en tôle d'acier électrozingué 8/10<sup>ème</sup> recouvert de poudre thermodurcissable  
 Fixation en applique (3 trous au dos, diamètre 5 mm)  
 Dimensions hors tout : L 370 x H 330 x P 270 mm  
 Option : coloris au choix gamme RAL

Modèle	Code	
Boîtes à imprimés	275101	6

Téléchargez  
la fiche produit



Modèles déposés - Photos non contractuelles - Sauf erreur typographique

### Distributeur gel hydroalcoolique

Sans contact, pratique, facile



Colonne de section H 1096 x L 125 x P 100 mm  
 Épaisseur 1 mm  
 Sur socle 250 x 190 mm, épaisseur 6 mm  
 Ensemble en revêtement polyester cuit au four  
 Mécanisme de distribution actionné par pédale, permet la distribution du gel sans contact  
 Tablette intérieure amovible 10/10<sup>e</sup> forme par pliage  
 Une ceinture avec un fond assemblé sur un socle acier d'épaisseur 5 mm pour sa stabilité  
 Fermeture sur le côté avec un barillet de condamnation, démontable pour la mise en place du flacon de gel - 2 clés  
 Façade personnalisable et amovible  
 Inclus : flacon de gel 500 ml

Code	
246601	7

Téléchargez  
la fiche produit



## Tableaux d'affichage

### Tableau d'affichage Vulcain Plus Antivandalisme

Usage intérieur, fermeture 3 points



Fermeture 3 points



Option Personnalisation

Cadre de porte en acier 10/10<sup>ème</sup>  
 Porte en acier 20/10<sup>ème</sup>, vitre plexiglas 6 mm  
 2 modèles avec vitre plexiglas : Ouverture de gauche à droite  
 Fond du tableau : Magnétique  
 Fermeture : 3 points avec tringlerie haute et basse  
 Barillet de sécurité 2 clés  
 Ouverture systématiquement en s'ouvrant.  
 Serrure unique sur variure 93998  
 Coloris : Disponible en teintes standard  
 Option Personnalisation : Impression numérique Réf 275 747 (nous consulter)

Capacité en feuilles 210 x 297 mm	Dimensions en mm	MAGNÉTIQUE	
1 feuille	L 360 x H 390 x P 40	275 716	9
2 feuilles	L 410 x H 640 x P 40	275 726	8
4 feuilles	L 540 x H 680 x P 40	275 516	5
6 feuilles	L 720 x H 690 x P 40	275 816	6

Téléchargez la fiche produit



Modèles déposés - Photos non contractuelles - Sauf erreur typographique

### Tableau grande capacité Extérieur, étanche

Tableau extérieur d'informations  
 Fermeture par barillet avec came renforcée



Réalisation en profils rigides angulaires en aluminium  
 Vitrage ESG de sécurité 5 mm, joint EPDM en option interchangeable  
 Fermeture par barillet avec came renforcée  
 Aération et ventilation dissimulées de manière à empêcher la buée sur les vitres, munies d'écrans anti-insectes  
 Plaque magnétique revêtement poudre polyester blanche  
 Panneau arrière avec 4 billes pour une pose encastrée  
 Éclairage et paravent étanche à la lumière en option  
 Profils en argent anodisé, E6/V1  
 2 profondeurs : 65 ou 110 mm

Modèle	Capacité en feuilles 210 x 297 mm	Dimensions en mm	
65 mm profondeur	8	L 985 x H 815	273 321 7
	16	L 1330 x H 1060	273 322 4
	21	L 1610 x H 1120	273 323 1
	27	L 2030 x H 1120	273 324 8
110 mm profondeur	8	L 985 x H 815	273 331 6
	16	L 1330 x H 1060	273 332 3
	21	L 1610 x H 1120	273 333 0
	27	L 2030 x H 1120	273 334 7

Téléchargez la fiche produit



## Tableaux d'affichage

### Étanche, en aluminium avec joint Languedoc - Streetbox

Profil d'aluminium, massif avec joint d'étanchéité intégré  
Intérieur, extérieur



Cadre alu anodisé argent EV1  
Vitre plexiglas 3 mm  
Pose en applique  
Fermeture cylindre avec 2 clés

Fond du tableau : Magnétique RAL 9016

Capacité en feuilles 210 x 297 mm	Dimensions en mm	ALU ANODISÉ MAGNÉTIQUE	RAL POUDRÉ MAGNÉTIQUE
2 feuilles	L 515 x H 395 x P 30	273 203	6 273 204
4 feuilles	L 515 x H 695 x P 30	273 403	0 273 404
6 feuilles	L 730 x H 700 x P 30	273 603	4 273 604

Téléchargez la fiche produit



Modèles déposés - Photos non contractuelles - Sauf erreur typographique

### Extra plat, Acier Languedoc

Avec fond rapporté antivandalisme  
Intérieur - Extérieur



Tableau de faible épaisseur avec vitre en plexiglas épaisseur 6 mm accolée contre le fond pour limiter les risques de bris de glace.

#### Avec fond rapporté antivandalisme

Porte en acier 15/10<sup>ème</sup>  
Fond en acier 10/10<sup>ème</sup>

#### Fond du tableau :

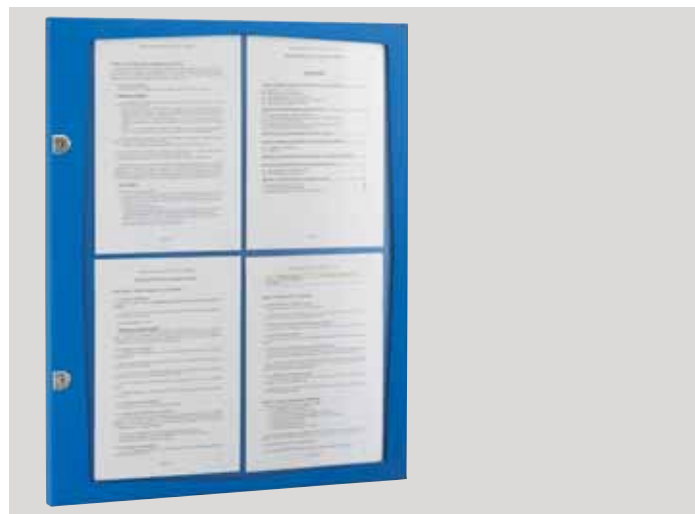
Métal non magnétique  
Fixation des feuilles à l'aide d'adhésif

#### Fermeture :

Fermeture par came simple pour les modèles 1 et 2 feuilles  
Fermeture par 2 barilletts pour les modèles 4 et 6 feuilles

Ouverture systématiquement en s'entrouvant.

Serrure unique sur variure 93998

Coloris : Voir nuancier

Capacité en feuilles 210 x 297 mm	Nombre de Serrures	Dimensions en mm
1 feuille	1	L 313 x H 354 x P 25
2 feuilles	1	L 403 x H 474 x P 25
4 feuilles	2	L 533 x H 654 x P 25
6 feuilles	2	L 743 x H 654 x P 25

Téléchargez la fiche produit



## Tableaux d'affichage

### Intérieur - Acier laqué Languedoc Classique

Avec ou sans vitre (plexiglas 3 mm)



#### Tableau d'affichage avec vitre en plexiglas :

Vitre en plexiglas, épaisseur 3 mm  
Cadre de porte en acier 6/10<sup>ème</sup>  
Porte en acier 8/10<sup>ème</sup>  
Ouverture de la vitre : de gauche à droite

#### Tableau d'affichage sans vitre :

Cadre en acier laqué

#### Fond du tableau (3 possibilités) :

Magnétique (livré avec 4 aimants par feuille A4)  
Liège  
Feutrine (verte ou beige selon RAL du produit)

#### Fermeture :

Fermeture à barillet de sécurité, 2 clés  
Fermeture par 2 barilletts pour les modèles 6 et 8 feuilles

Ouverture systématiquement en s'entrouvant.  
Serrure unique sur variure 93998

Coloris : Disponible en teintes standard

	Capacité en feuilles 210 x 297 mm	Dimensions en mm	FEUTRINE	LIÈGE	MAGNÉTIQUE			
SANS VITRE	1 feuille	L 360 x H 255 x P 13	275 905	7	275 901	9	275 906	4
	2 feuilles	L 375 x H 605 x P 13	275 935	4	275 931	6	275 936	1
	4 feuilles	L 505 x H 645 x P 13	275 955	2	275 951	4	275 956	9
	6 feuilles	L 685 x H 660 x P 13	275 975	0	275 971	2	275 976	7
	8 feuilles	L 955 x H 685 x P 13	275 995	8	275 991	0	275 996	5
AVEC VITRE	1 feuille	L 390 x H 290 x P 40	275 915	7	275 911	8	275 916	2
	2 feuilles	L 410 x H 640 x P 40	275 925	5	275 921	7	275 926	2
	4 feuilles	L 540 x H 680 x P 40	275 945	3	275 941	5	275 946	0
	6 feuilles	L 720 x H 690 x P 40	275 965	1	275 961	3	275 966	8
	8 feuilles	L 990 x H 720 x P 40	275 985	9	275 981	1	275 986	6

Téléchargez  
la fiche produit



## Tableau - Panneau

### Tableau nominatif - Acier laqué Languedoc

Avec vitre plexiglas



Porte 8/10<sup>ème</sup>  
Corps 6/10<sup>ème</sup>  
Dimensions d'une fiche : 21 x 170 mm  
Ouverture de gauche à droite  
Ouverture systématiquement en s'entrouvant.  
Serrure unique sur variure 93998

Capacité en feuilles 210 x 297 mm	Dimensions en mm		
20 fiches (1 feuille)	L 390 x H 290 x P 40	277 952	9
48 fiches (2 feuilles)	L 410 x H 640 x P 40	277 956	7
60 fiches (4 feuilles)	L 540 x H 680 x P 40	277 962	8

Téléchargez  
la fiche produit



Modèles déposés - Photos non contractuelles - Sauf erreur typographique

### Panneau d'adressage

Personnalisé, avec découpe laser, Extérieur



Tôle d'acier  
Découpe laser

Dimensions zone panneau personnalisable : 2103 x 803 mm

Rétro-éclairage derrière le panneau possible (non fourni, pose avec le réseau électricité)

# Tableau connecté

## MyBoard

Outil central de MyConnectHall  
Gagnez en efficacité et en rapidité !

Acier - Inox  
3 tailles : 15 - 32 et 43 pouces



### Widgets disponibles :

- |                     |   |
|---------------------|---|
| Contacts utiles     | Déposer un colis avec MyColisBox        |
| Météo               | Flux d'actualité RSS (type Google News) |
| Walter              | Twitter                                 |
| Actus               | Casiers                                 |
| Info Traffic        |   |
| Liste des résidents |   |
| Les diapos / PDF    |   |

Grâce à MyBoard (15", 32" ou 43"), outil central de MyConnectHall, gagnez en efficacité et en rapidité !

Diffusez des informations en temps réel. Synchronisé au programme serviciel Walter, créez en quelques minutes un message et diffusez-le d'un simple clic. L'écran peut également être utilisé sans Walter, mais avec votre propre application mobile (android).

L'écran tactile fonctionne à l'aide de widgets, ainsi seules les informations qui intéressent les résidents sont affichées (informations travaux, petites annonces, promos des Walter Partners, météo...)

Indice de protection : IP65 (résistance contre intrusion et pénétration de poussière et contre les jets d'eau à la lance)

- **Contre le vandalisme** : glace en verre renforcée pour assurer une meilleure durabilité
- **Ecran tactile**, intuitif
- **Cadre en inox**, pour fixation murale

Personnalisez l'affichage que vous souhaitez

Téléchargez  
la fiche produit



Modèles déposés - Photos non contractuelles - Sauf erreur typographique

Affichage	Tailles	15" - 32" - 43"
	Résolution pixel	1024 x 768
	Zone active	304.1 mm(H) x 228.1(V)
	Luminosité	250 cd/m <sup>2</sup>
	Rétroéclairage	LED
	Angle de vue	85/85/80/80 (L/R/U/D)
Ecran tactile	Type	10-point PCAP
	Saisie tactile	Doigts, stylet capacitif
	Dureté de la surface	≥ 6H
	Interface	Série double USB
	Alimentation	DC 5V ±5%, 500mA
MicroSD card	Max. 32GB supported	Android 5.1
	Processor	Quad-core Cortex-A17
	RAM	2GB DDR2
	Rapidité	8GB / 16gb eMMC
	Wifi	802.11b/g/n
	Bluetooth	4.0
	Ethernet	10/100/100M Base-T
	Carte MicroSD	Max 32GB
Misc.	Entrée de puissance	12V DC (de 100-240V AC 50/60Hz)
	Dimensions de l'enceinte	359.0mm x 283.0mm x 46.7mm
	Température de fonctionnement	0 - 50°C
	Température de stockage	-20 - 75°C
	Classement IP	IP65 (vitre avant uniquement)





# Les Boîtes aux lettres Individuelles

Mural, sur muret, encastré, piétement,  
simple et double face

Spécialement encastrement

Bâtiment

Pavillonnaire

Bord de mer

Personnalisée

Anciennes normes

# Spécial encastrement

## Channel Passemur



Boîte profil intégré - Double Face  
Profil couvre-joint design



Face retrait

A encastrer  
Tôle d'acier électrozingué recouvert de résine polyester  
Goulotte anti-vol  
Double Face  
Côtes d'encastrement : 284 x 284 prévoir jeu en supplément

Blanc 9016	Gris 7037	Noir 9005	Bordeaux 3004	Beige 1013					
281681	1	281680	4	281689	7	281688	0	281682	8

Téléchargez  
la fiche produit



Modèles déposés - Photos non contractuelles - Sauf erreur typographique

## Façade à encastrer



Acier

Dimensions au choix pour muret  
Intégration parfaite dans un mur !



Côté rue



Côté privé

### Encadrement Inox + Façade Alu

Dimensions : L 300 x H 305 mm  
Système à 2 portes à sceller de part et d'autre d'un mur  
Une porte extérieure pour le dépôt du courrier avec fermeture PTT et fenêtre d'introduction du courrier 235 x 25 mm  
Goulotte antivol et volet en levant  
Une porte intérieure pour la récupération du courrier avec fermeture à cylindre personnalisée  
2 versions :  
- Modèle aluminium avec cadre en inox 18/8  
- Modèle en tôle d'acier électrozinguée recouvert de résine thermodurcissable

	Aluminium	Blanc 9016		
Côté rue	156223	8	156226	9
Côté privé	156233	7	156236	8

Téléchargez  
la fiche produit



# Spécial encastrement

## DécoBox

Prête à peindre. Personnalisation avec votre portail



DÉCObox simple face



Boîte encastree dans le portail



DÉCObox double face



Boîte encastree dans le pilastre

Tôle d'acier traitée anticorrosion, pré-peint  
 Cylindre compatible avec la distribution postale  
 Dimensions : L 282 x H 285 x P 390 mm (P 404 mm en Double Face)  
 Revêtement protecteur composé à 100% de poudres polyester, issues d'un procédé de recyclage interne, conférant à cette primaire d'accrochage efficacité et impact écologique positif  
 Fixation encastree, en applique ou sur piquet  
 Piquet en option : A - D2 - D3 - D4 - D5 - D6 - D7

### Livrée avec :

- 1 corps
- 1 portillon avant avec ses charnières, ses éléments de visserie, ses tampons adhésifs, son barillet et 2 clés, son volet (avec axe et joint)
- 1 portillon arrière avec ses charnières, ses éléments de visserie, son barillet et 2 clés (pour la DF)
- 1 joint d'étanchéité adhésif à positionner entre le portillon et le corps (x 2 pour la DF)
- 1 porte-nom et son étiquette
- Notice de montage et consignes de mise en peinture

Avec un design sobre et intemporel, DÉCObox est livrée démontée pour permettre au professionnel de gagner un temps précieux : il ne reste alors qu'à donner à la boîte aux lettres la finition souhaitée (peinture assortie au portail, aux volets, à la clôture, etc.) et à la remonter. Son assemblage a été étudié pour être rapide et efficace !

Double Face 121620 9

Téléchargez  
la fiche produit



# Spécial encastrement

## Entrée de courrier

Finition Inox



Recommandées pour toutes les boîtes de réception courrier munies d'une entrée au dos. Ex : Center 3

Version inoxydable  
4 dimensions

Modèle	L	H	P	Passage de courrier	Code	
Modèle 1	225	67	8	190 x 30 mm	161138	7
Modèle 2	265	67	8	230 x 30 mm	161238	4
Modèle 3	331	67	8	300 x 30 mm	161338	1
Modèle 4	384	67	8	350 x 30 mm	161438	8

## Entrée de courrier grand volume avec herse antivol

Sécurisé, grande dimension  
Finition inox - Spécial organisme bancaire

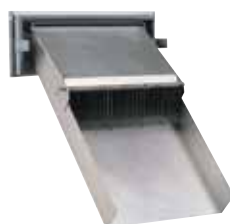

Système anti-pêche - Herse antivol

Modèle "passe-muraille" avec glissière de longueur variable selon l'épaisseur du mur  
Tôle d'aluminium avec façade aluminium anodisé  
Entrée de courrier 300 x 60 mm avec volet en levant  
Double Face  
Spécial Entreprise

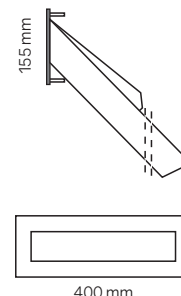

Argent 161115 8

Téléchargez  
la fiche produit



## Les Pavillonnaires

### OK-Box



Une seule clé pour ouvrir la porte retrait de votre boîte aux lettres et votre porte d'entrée - Fermeture par cylindre européen côté retrait



Face arrière



**Dimensions : L 301 x H 291 x P 401 mm**

Tôle latérale acier 6/10° électrozinguée  
Fond acier 4/10° galvanisé  
Charnière 8/10° électrozinguée  
Portillon côté distribution acier 8/10° électrozinguée  
Entrée de courrier avec volet droit, acier peint  
Porte-nom et barillet PTT affleurant  
2 clés  
Portillon côté retrait acier 8/10° électrozingué avec serrure en applique, réservation pour cylindre européen  
Enjoliveur en D  
Livrée avec demi cylindre Delta 30-10 (réf 023092) nickelé, sur porte retrait

**Le cylindre peut avoir la même variure que celui de la porte d'entrée pour avoir une seule clé**

Vert 6005	Blanc 9016	Ton Pierre 1013	Gris 7016	Noir 9005					
125023	4	125021	0	125022	7	125027	2	125029	6

Téléchargez  
la fiche produit



Modèles déposés - Photos non contractuelles - Sauf erreur typographique

### Probat



Face retrait,  
version Double Face



1/2 Profondeur

Dimensions :

Simple et double Faces : L 302 x H 300 x P 410 mm

Demi profondeur : L 302 x H 292 x P 157 mm

Porte emboutie renforçant la rigidité

Tôle d'acier électrozinguée

Goulotte antivol

Volet en acier peint

3 versions :

Simple Face (SF), Double Face (DF) et demi profondeur (1/2 Prof)

Peinture 100% polyester - Finition fine texture

	Blanc 9016	Vert 6005	Gris 7016	Noir 9005	Gris 7021					
SF	125961	9	125963	3	125967	1	125969	5	125970	1
DF	125981	7	125983	1	125987	9	125989	3	125990	9
1/2	221961	2	221963	6	221967	4	221969	8	221970	4

	Bleu 5003	Ton pierre 1013	Bordeaux 3004			
SF	125966	4	125964	0	125965	7
DF	125986	2	125984	8	125985	5
1/2	221966	7	221964	3	221965	0

Téléchargez  
la fiche produit



## Les Pavillonnaires

### Dôme



Design arrondi



Serrure Colislock

**Dimensions : L 302 x H 300 x P 410 mm**

Tôle d'acier recouvert de résine polyester

Goutotte anti-vol

Barillet PTT affleurant

Porte-nom étanche

3 versions : Simple Face - Double Face - Serrure Colislock

Volet alu avec joint

	Gris 7015		Gris 7016		Pierre 1013		Vert 6005	
Simple Face	124748	7	124913	9	124750	0	124754	4
Double Face	124788	3	124933	7	124762	3	124761	6
ColisLock	126716	4	126717	1	126712	6	126713	3

	Bordeaux 3004		Noir 9005		Blanc 9016	
Simple Face	124755	5	124758	6	124759	3
Double Face	124765	4	124768	5	124763	0
ColisLock	126714	0	126719	5	126711	9

Téléchargez la fiche produit



Modèles déposés - Photos non contractuelles - Sauf erreur typographique

### Loft Acier



Dimensions :

Simple Face : L 301 x H 291 x P 391 mm

Double Face : L 301 x H 291 x P 401 mm

Corps et portillon peint

Fenêtre d'introduction du courrier 235 x 25 mm avec volet en levant

Porte-nom 100 x 25 mm

Cylindre agréé PTT affleurant

	Vert 6005		Pierre 1013		Gris 7016		Blanc 9016	
Simple Face	122403	7	122402	0	122406	8	122401	3
Double Face	122423	5	122422	8	122426	6	122421	1
1/2 Profondeur	221443	3	221442	6	221446	4	222441	9

	Bordeaux 3004		Bleu 5003		Noir 9005	
Simple Face	122404	4	122405	1	122409	9
Double Face	122424	3	122425	9	122429	7
1/2 Profondeur	221444	0	221445	7	221449	5

Téléchargez la fiche produit

## Les Pavillonnaires

### SécuriBox



Antivandalisme

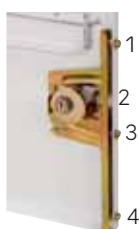

Fermeture à double condamnation par pêne plat et 3 pènes ronds horizontaux sur toute la hauteur

Dimensions : L 345 x H 320 x P 380 mm  
 Tôle d'acier électrozinguée recouvert de résine thermodurcissable  
 Fenêtre d'introduction du courrier 235 x 25 mm avec volet en levant  
 Goulotte anti-vol  
 Fermeture à double condamnation par pêne plat et 3 pènes ronds horizontaux sur toute la hauteur  
 2 versions en acier : Simple Face - Double Face

	Blanc 9016	Gris 7016	Teinte satinée standard suivant le nuancier en fin de ce catalogue			
Simple Face	122831	8	122832	5	122851	1
Double Face	122841	7	122842	4	122852	3

Téléchargez  
la fiche produit



Modèles déposés - Photos non contractuelles - Sauf erreur typographique

### R-Box Lys



L'entrée de gamme à prix éco



Dimensions : L 302 x H 300 x P 410 mm  
 Tôle d'acier électrozinguée recouverte de résine thermodurcissable  
 Goulotte anti-vol  
 2 versions : Simple Face - Double Face  
 Piquet U800

	Beige 1001	Vert 6005		
Simple Face	123 703	7	123 704	4
Double Face	123 723	5	123 724	2

Téléchargez  
la fiche produit



# Les Pavillonnaires

## Chicago



La boîte «Made in USA»



Dimensions : L 180 x H 240 x P 480 mm  
 Aluminium et acier laqué  
 Fermeture par loqueteau  
 Drapeau à double positionnement  
 Ouverture : 240 x 180 mm

Piquet alu - rond Ø 44 mm à sceller - Ht. 1100 mm - réf. 139 29

Argent	
133141	3

Alu	
Piquet Chicago	139293 4

Téléchargez  
la fiche produit





## Bord de mer

Pleine Air en résine



Modèle économique



Dimensions : L 240 x H 343 x P 95 mm  
 Entièrement en résine de synthèse, sans élément extérieur oxydable  
 Entrée de courrier sous le toit et au dos 220 x 28 mm  
 Porte-nom  
 Goulotte anti-vol  
 Serrure de sécurité 2 clés  
 Fixation en applique

Vert	Blanc
6005	9016
143252	143253
1	4

Ce modèle étant réalisé en résine de synthèse, les références RAL ne sont données qu'à titre indicatif et les teintes peuvent être légèrement différentes

Téléchargez la fiche produit



Modèles déposés - Photos non contractuelles - Sauf erreur typographique



Les modèles acier installés en bord de mer ne pourront être couverts par la garantie anti-corrosion

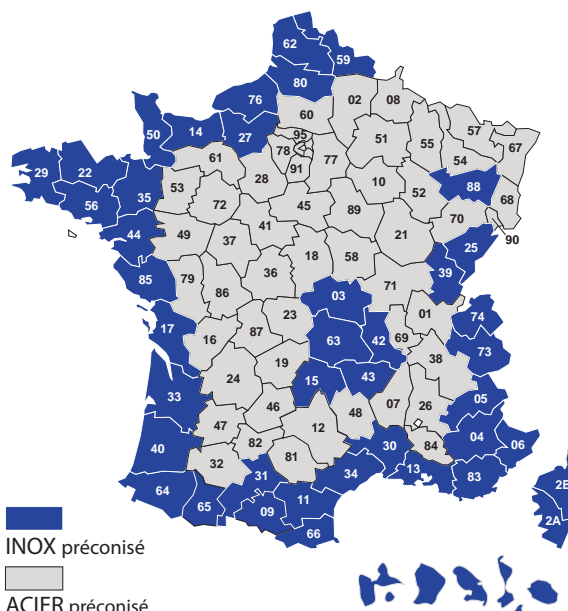

## Bord de mer

### Loft Inox



Meilleure vente en produit inox !



Dimensions : L 300 x H 290 x P 410 mm  
 Tôle d'acier inoxydable, corps inox  
 Portillons inox brossé 304 qualité marine  
 Fenêtre d'introduction du courrier 235 x 30 mm avec volet en levant  
 Goulotte anti-vol  
 Étiquette nominative «pas de pub»  
 2 clés  
 Garantie 15 ans en utilisation bord de mer  
 3 versions : Simple Face - Double Face  
 Demi Profondeur (L 300 x P 150 x H 290 mm)

#### ACCESSOIRES COMPATIBLES



	Inox	
Simple Face	125240	5
Double Face	125250	4
1/2 Profondeur	221440	2

Téléchargez la fiche produit



Modèles déposés - Photos non contractuelles - Sauf erreur typographique

### D110 Inox

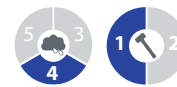

Easyclean : évite les traces de doigts



Dimensions : L 308 x H 408 x P 150 mm  
 Ouverture au-dessus, munie d'un volet imperméable  
 Convient pour les lettres grand format  
 Fixation en applique ou sur piquet  
 Livrée avec 2 clés

ACCESSOIRES  
 Piquet P100 Réf 139361



Inox	Inox easy clean
132561	132560
1	4

Téléchargez la fiche produit



# Personnalisation

## Loft Imprimée

Personnalisation sans limite !



Personnalisez votre façade  
avec votre photo préférée

Rendez-vous sur le site  
[www.laboiteauxlettres.fr](http://www.laboiteauxlettres.fr)

	Pas de pub craie		Bretagne		Colibri		Arbre du voyageur	
Simple Face	122441	9	122442	6	122443	3	122444	0
Double Face	122541	6	122542	3	122543	0	122544	7

Téléchargez  
la fiche produit



## Anciennes Normes

### Bologne



Économique avec volet



Gris 7040

Dimensions : L 260 x H 340 x P 85 mm  
 Acier galvanisé revêtu de résine thermodurcissable  
 Entrée de courrier : 235 x 24 mm avec volet en levant  
 Fermeture à barillet de sécurité 2 clés  
 Fixation en applique

Blanc 9016	Gris 7040
112801 4	112804 5

Téléchargez la fiche produit



Modèles déposés - Photos non contractuelles - Sauf erreur typographique

### Campagne



La tradition ! Introduction du courrier au dos



Dimensions :  
 Petit modèle : L 210 x H 310 x P 80 mm  
 Grand modèle : L 250 x H 380 x P 100 mm  
 Acier électrozingué revêtu de résine thermodurcissable  
 Entrée de courrier sous le toit et au dos  
 Serrure à cylindre 2 clés  
 Piquet : A2

	Vert 6005	Blanc 9016	Noir 9005
Petit Modèle	112273 9		
Grand Modèle	112473 8	112481 3	112483 2

Téléchargez la fiche produit



## Anciennes Normes

### Center 1



Format A4 horizontal



Dimensions : L 375 x H 320 x P 110 mm  
 Corps en acier galvanisé 6/10<sup>e</sup>  
 Porte en 12/10<sup>e</sup>  
 Volet avec joint  
 Porte interchangeable  
 Finition résine polyester, fine texture

Blanc	
9016	
216663	3

Téléchargez  
la fiche produit



Modèles déposés - Photos non contractuelles - Sauf erreur typographique

### Center 2

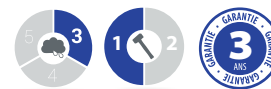

Format A4 vertical



Dimensions : L 270 x H 370 x P 110 mm  
 Corps en acier galvanisé 6/10<sup>e</sup>  
 Porte en 12/10<sup>e</sup>  
 Volet avec joint  
 Porte interchangeable  
 Finition résine polyester, fine texture

Blanc	
9016	
216880	4

Téléchargez  
la fiche produit



## Anciennes Normes

### Center 3



Introduction du courrier au dos



Recommandées avec l'entrée de courrier inox. Réf 161138

Dimensions : L 375 x H 320 x P 110 mm  
 Corps en acier galvanisé 6/10<sup>e</sup>  
 Porte en 12/10<sup>e</sup>  
 Volet avec joint  
 Porte interchangeable  
 Finition résine polyester, fine texture

Blanc 9016
216780 7

Téléchargez la fiche produit



Modèles déposés - Photos non contractuelles - Sauf erreur typographique

### D100

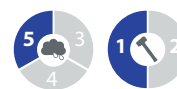

Dimensions : L 340 x H 460 x P 160 mm  
 En acier de haute qualité  
 Courrier propre et sec grâce à son bac de réception  
 Fixation en applique ou sur piquet  
 Livrée avec 2 clés

Blanc 9016	Gris Ardoise 7015	Vert 6005	Gris 7021
132782 0	132783 7	132784 4	132786 8

Téléchargez la fiche produit



## Anciennes Normes

### D110



Avec passe de la Poste



Dimensions : L 308 x H 408 x P 150 mm  
 En acier de haute qualité  
 Ouverture au-dessus, munie d'un volet imperméable  
 Convient pour les lettres grand format  
 Fixation en applique ou sur piquet  
 Livrée avec 2 clés

**ACCESSOIRES**  
 Piquet P100 Réf 139361



Gris	Vert	Noir	Blanc
7021	6005	9005	9016
132569 7	132564 2	132568 0	132562 8

Téléchargez  
la fiche produit



Modèles déposés - Photos non contractuelles - Sauf erreur typographique

### Milan

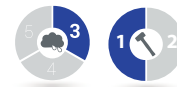

Économique avec volet



Dimensions : L 340 x H 290 x P 85 mm  
 Acier galvanisé revêtu de résine thermodurcissable  
 Entrée de courrier sous toit et au dos : 325 x 34 mm  
 Fermeture à barillet 2 clés  
 Fixation en applique

Marron
8011
112725 3

Téléchargez  
la fiche produit



## Anciennes Normes

### Missive



Économique, petit format, vendue par 10 pièces



Dimensions : L 180 x H 250 x P 60 mm  
 Acier revêtu de résine thermodurcissable ou tôle d'acier galvanisé  
 Entrée de courrier en façade 150 x 18 mm et au dos 150 x 23 mm  
**Serrure à cylindre 2 clés**  
**Fixation en applique**

Acier galva	Marron 8019	Vert 6005
111122	1 111142	9 111158
		0

Téléchargez  
la fiche produit



Modèles déposés - Photos non contractuelles - Sauf erreur typographique

### Norma

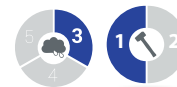

Économique, sans volet



Dimensions : L 260 x H 340 x P 85 mm  
 Acier galvanisé revêtu de résine thermodurcissable  
 Entrée de courrier en façade : 235 x 35 mm  
**Serrure à cylindre 2 clés**  
**Fixation en applique**

Marron 8019	Blanc 9016
211146	6 211151
	0

Téléchargez  
la fiche produit





## Anciennes Normes

### Pavillon

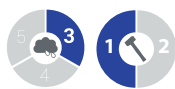

Acier galvanisé, introduction du courrier au dos  
Vendue par 2 pièces



Dimensions :  
N° 2 : L 210 x H 310 x P 80 mm, entrée courrier 190 x 30 mm  
N° 4 : L 250 x H 380 x P 100 mm, entrée courrier 230 x 30 mm Acier galvanisé  
Entrée de courrier, 2 dimensions :  
numéro 2 : 190 x 30 mm  
numéro 4 : 230 x 30 mm  
Serrure à cylindre 2 clés  
Piquet A2

	Acier galva	
N° 2	113222	6
N° 4	113422	0

Téléchargez la fiche produit



Modèles déposés - Photos non contractuelles - Sauf erreur typographique

### Thésée



Entrée de courrier façade et dos  
Économique, petit format



Dimensions : L 220 x H 300 x P 68 mm  
Acier  
Charnière à droite  
Entrée de courrier au dos  
3 Trous de fixation au dos  
Toit levant

Marron		Blanc	
8019		9016	
112510	5	112511	2

Téléchargez la fiche produit



## Accessoires

### Cadre d'encastrement Profil

Déco-Box - Dôme - Probat - R-Box Lys

A chaque boîte, son cadre d'encastrement



Pour boîte aux lettres Decayeux simple et double porte

Cadre acier renforcé recouvert de résine thermodurcissable  
Largeur : 25 mm



Caillebotis recommandé  
Réf 288030

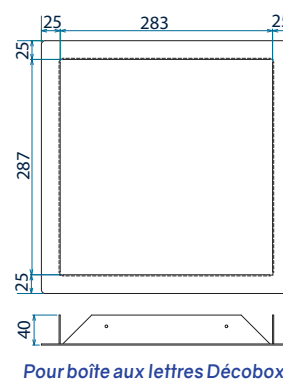
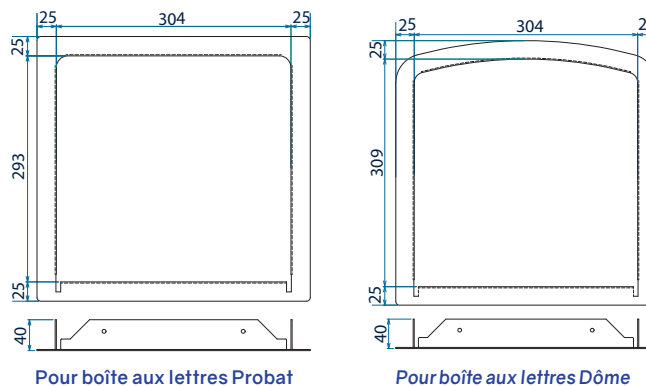

Modèle	Couleur	Code	
Déco-Box H 337 x L 333 mm	Blanc 9016	121 608	7
	Noir 9005	121 606	3
	Gris 7016	121 640	7
	Vert 6005	121 603	2
	Beige 1013	121 602	5
	Gris silver	121 605	6
Dôme H 359 x L 354 mm	Blanc 9016	156 131	6
	Gris 7016	156 136	1
	Noir 9005	156 139	2
	Gris 7015	156 137	8
	Vert 6005	156 133	0
	Beige 1013	156 132	3
R-Box Lys, Probat H 343 x L 354 mm	Blanc 9016	156 121	7
	Noir 9005	156 129	3
	Vert 6005	156 123	1
	Gris 7016	156 126	2
	Beige 1001	156 122	4

# Accessoires d'encastrement grillage

## Cadre d'encastrement Profil Plus – Innovation brevetée



La touche esthétique pour votre clôture  
Système déposé



### Pour boîte aux lettres Decayeux simple et double porte

Dimensions hors tout : L 455 x H 445 x P 58,2 mm  
Structure acier renforcé et recouvert de résine haute résistance aux UV  
Dimensions hors tout : L 455 x H 445 x P 58,2 mm  
Kit comprenant un cadre face intérieure avec tablette amovible, un cadre face extérieure pour finition parfaite, 8 vis pour un ajustement optimal de 6 à 22 mm d'épaisseur, 4 vis pour la fixation de votre boîte aux lettres Decayeux  
Poids : 5,5 kg  
Finition RAL satiné

### Installation

Adaptable sur des supports jusqu'à 2 cm d'épaisseur  
Adaptable lames bois ou composite et panneaux de grillage

Découvrez ici la vidéo du montage !  
Ou sur notre chaîne Youtube !



Pour boîtes aux lettres DÔME



Double cadre conçu pour être fixé sur clôture rigide : grillage ou lames composites

Modèle	Couleur	Code	
R-Box Lys, Probat	Blanc 9016	156 201	6
	Noir 9005	156 209	2
	Gris 7016	156 206	1
	Vert 6005	156 203	0
	Beige 1001	156 202	3
	Gris 7012	156 188	0
Dôme	Blanc 9016	156 151	4
	Noir 9005	156 159	0
	Gris 7016	156 156	9
	Vert 6005	156 153	8
	Beige 1013	156 152	1
Loft 300 Acier	Blanc 9016	156 241	2
	Noir 9005	156 249	8
	Gris 7016	156 246	7
	Vert 6005	156 243	6
	Beige 1013	156 242	9



### Pour boîte Loft 950

Dimensions : L 475 x H 1105 x P 40 mm

Pensez à indiquer le coloris lors de votre commande

Coloris	Code	
Pierre 1013	245 356	6
Blanc 9016	245 355	9
Noir 9005	245 359	7
Gris 7016	245 357	3

Téléchargez  
la fiche produit



## Accessoires d'encastrement grillage

### Pour boîte Loft 950



Dimensions : L 475 x H 1105 x P 40 mm

Pensez à indiquer le coloris lors de votre commande

Coloris	Code	
Pierre 1013	245 356	6
Blanc 9016	245 355	9
Noir 9005	245 359	7
Gris 7016	245 357	3
Vert 6005	245 358	0

### Pour boîte Loft 600



Version avec pieds et multi-boîtes



Dimensions : L 456 x H 755 x P 40 mm

Structure en acier renforcé et recouvert de résine polyester fine texture  
Kit comprenant un cadre face intérieure avec tablette amovible, un cadre face extérieure pour une finition parfaite, 8 vis pour un ajustement optimal de 6 à 22 mm d'épaisseur et 4 vis de fixation de votre boîtes aux lettres Decayeux

Adaptable sur des supports jusqu'à 2 cm d'épaisseur

Adaptable lames bois ou composite et panneaux de grillage

Finition RAL satiné

Coloris	Code	
Gris 7016	156 266	5

## Accessoires

### Équerres Design

Supports pose murale

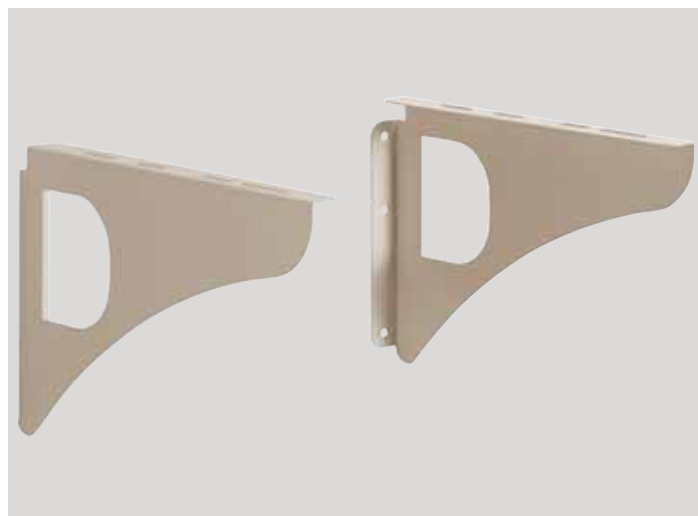

Vendue par 2 pièces  
visserie incluse



Version Inox

Dimensions : L 300 mm x l 30 mm x H 250 mm  
Spécialement conçue pour une fixation en applique sur un mur ou un pilier, l'équerre remplace le piquet  
2 équerres sont nécessaires pour l'installation d'une boîte aux lettres  
Réalisation en acier ép. 2 mm, recouvert de résine thermodurcissable  
Finition RAL satiné  
Compatible avec les boîtes aux lettres : Dôme - Loft Acier - Probat

Blanc 9016	Vert 6005	Beige 1013	Gris 7016	INOX
127 811 5	127 813 9	127 814 6	127 817 7	127 830 6

Téléchargez  
la fiche produit



Modèles déposés - Photos non contractuelles - Sauf erreur typographique

### Gravure personnalisée

Sur le site [www.Decayeux.com](http://www.Decayeux.com)  
Faites votre commande en ligne de gravure



Pour porte noms de boîtes Ouverture totale, ces étiquettes sont réalisées dans les dimensions qui correspondent à nos différents types de produits

Réalisation en ABS souple bicolore finement satinée  
Se plie facilement, se coupe, se perce et résiste bien à l'action de la plupart des agents chimiques (acides légers, huiles, eau, eau de mer, ...)

Réalisation sur remise du listing locataire

**Listing informatique obligatoire**

**Coloris standard :**

Noir gravure blanche

Argent gravure noire

Autres coloris selon quantité (nous consulter)

Fond	Gravure	Exemple	Réf
Noir	Jaune	DUPONT Laure	821 158
Blanc	Noir	DUPONT Laure	821 157
Argent	Noire	DUPONT Laure	821 155
Or	Noire	DUPONT Laure	821 154
Noir	Blanche	DUPONT Laure	821 156

Téléchargez  
la fiche produit

## Accessoires

### Piquets

**U800 Finition RAL satiné**

Modèle	Couleur	Code	
Piquet U400	Aluminium	139 295	8
	Blanc 9016	139 366	5
	Vert 6005	139 367	2
	Beige 1013	139 368	5
	Galvanisé	139 286	5
Piquet U800	Gris 7016	139 373	7
	Noir 9005	139 359	7
	Gris 7015	139 365	8
	Teinte inox	139 384	9
	Teinte Inox	139 402	0
Piquet Universel	Noir 9005	139 401	3
	Inox	139 461	7
Piquet P100	Gris 7021	139 473	3
Piquet P200	Inox	139 463	1
Piquet P50	Beige 1001	139 274	3
	Blanc 9016	139 271	2
	Vert 6005	139 275	0

**Piquet Éco P50**  
Carré de 25

**Piquet Universel**

**Inox**  
ø 45 x H 1500 mm  
avec platine soudée

Finition		Description
Acier platine amovible recouvert résine thermodurcissable	<b>Piquet universel</b>	Piquet universel Ht 1300 mm Carré 25 x 25 mm
	<b>U800</b>	Kit Ht. 1100 mm, ø 45 mm
	<b>P50</b>	Kit H 1100 mm, ø 25 mm RAL 1001 - 9016 - 6005
Platine amovible galva	<b>U400</b>	Kit Ht. 1100 mm, ø 45 mm
Pour boîte D110	<b>P100</b>	H 1500 mm, ø 45 mm

Téléchargez la fiche produit



Modèles déposés - Photos non contractuelles - Sauf erreur typographique

Téléchargez la fiche produit

## Accessoires

### Piquet Grande platine universelle

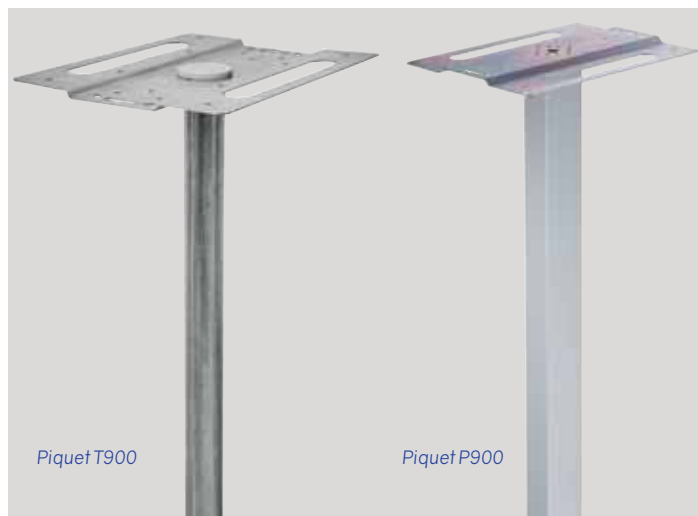

Piquet T900

Piquet P900



Platine universelle  
Fixation toutes Boîtes aux lettres



Platine de sol F900  
Pour fixation sur un sol rigide

#### Ensemble de fixation

##### Piquet rectangulaire : (P900) H 1150 x P 48 x L 70 mm

Tube aluminium rectangulaire anodisé

Visserie en sachet à l'intérieur du tube bloqué avec le bouchon en bas

##### Platine universelle : (S900) 330 x 264,5 mm

Fixation boîte aux lettres, fixation par 2 vis sur tube + 4 vis boîte aux lettres. Finition zinguée

##### Fixation sol : (F900) L 150 x P 150 x H 5 mm

Platine matière EZ, fixation au sol, fixation par 4 vis, Finition zinguée

##### Piquet cylindrique : (T900) à sceller

Tube galvanisé ø 45 mm. Visserie, écrous et bouchon plastique pour fixation de la platine

Modèle	Code	
Piquet T900, Galvanisé diam 45 mm et Platine	139 231	2
Piquet P900 Alu, rectangulaire 70 x 48 L 1150 et Platine	139 301	6
Platine fixation sol F900 piquet 70 x 48	139 302	3
Platine fixation Boîte aux lettres S900 piquet 70 x 48	139 303	0

Téléchargez  
la fiche produit



Modèles déposés - Photos non contractuelles - Sauf erreur typographique

### Chiffres Inox

Découpe laser



Chiffres en inox

Découpe laser

Hauteur : 120 mm

Épaisseur : 1 mm

Livré avec visserie

Fixation murale

Modèle	Code	
0	942200	8
1	942201	5
2	942202	2
3	942203	9
4	942204	6
5	942205	3
6	942206	0
7	942207	7
8	942208	5
9	942209	1

Téléchargez  
la fiche produit



# Tous nos emballages sont écologiques et éco-responsables

Cartons recyclables, encres végétales





## Sécurisez la livraison de vos colis !

### L'innovation, c'est la Serrure COLISLOCK®

L 125 x H 70 x P 20 mm

Serrure et mécanisme en ABS

1 cylindre T75, 1 cylindre Tara16 à goupilles

2 clés Tara 16 livrées avec une carte de reproduction de clés

1 bouton de manœuvre d'autorisation de dépose du colis en acier nickelé

Votre colis est en sécurité grâce à la double serrure COLISLOCK® que seul le propriétaire peut déverrouiller avec sa clé non-reproductible après le passage du facteur, contrairement aux autres boîtes aux lettres équipées d'une seule serrure permettant l'ouverture frauduleuse

#### 1 - Serrure Postale

Accessible une seule fois par le livreur

Seul le client permettra une seconde ouverture avec sa propre clé

#### 2- Serrure Client

Permet l'unique ouverture de la @Box avec sa propre clé et ainsi de pouvoir retirer son colis

#### 3- Bouton de réarmement

Après l'ouverture de la @Box et le retrait du colis par le client, ce dernière réarmera la serrure afin de pouvoir accueillir un nouveau colis

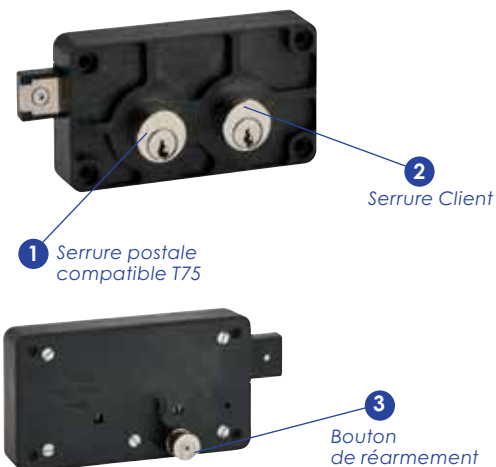

726169 2

Découvrez comment ça marche !!  
Scannez ce QR Code



### Dimensions des colis

(Longueur x largeur x Hauteur (mm))

**XS** 200 x 140 x 50

**S** 330 x 210 x 80

**M** 230 x 130 x 120

**L** 290 x 210 x 150

**XL** 400 x 275 x 195

**XXL** 500 x 375 x 250

La boîte à colis : pour en finir avec la corvée de récupération des colis loin de chez soi !!! **Ready to Service ! 24h/24 - 7j/7**

#### La Sécurité

Une boîte à colis connectée c'est l'assurance de la dépose en toute sécurité grâce à Colislock de vos colis

Le système est autonome et sans énergie rapportée

#### C'est facile - Plug & Play

Pas nécessaire de prévoir un raccord électrique.

Le système est complètement autonome et fiable.

Sans fil, sans pile. «Ready to Service».

Sans abonnement, partout où je suis sans contrainte



## Comment bien choisir sa boîte à colis ?

	Dimensions boîtes mm	Portes	Serrure	Pose	Fenêtre Introduction mm	Tablettes amovibles	Double Face	Kit de scellement (option)
<b>Loft 300</b>	L 300 x H 291 x P 401	1	Colislock	Applique Piquet	235 x 25		x	
<b>Loft 600</b>	L 302 x H 600 x P 391 (P 401 DF)	1	Colislock		235 x 28		x	
<b>Loft 900</b>	L 320 x H 975 x P 380 (P 395 DF)	2	Colislock	Sol	280 x 30	2		x
<b>Loft 950</b>	L 320 x H 950 x P 310	1	Colislock	Sol	280 x 35	1		x
<b>Dôme Oslo</b>	L 300 x H 975 x P 325	1	Colislock	Sol	235 x 25	1		x
<b>Block Dome</b>	L 300 x H 975 x P 325	1	Colislock	Applique Piquet	235 x 28			

	Blanc 9016	Beige 1013	Vert 6005	Gris 7016	Noir 9005		Gris 7016
<b>LOFT 300</b>							
<b>LOFT 950</b>							
<b>LOFT 600</b>							
<b>LOFT 900</b>							
<b>DOME OSLO</b>							
<b>BLOCK DOME</b>							

## Boîte à poser

Serrure Colislock assurant la sécurisation des colis

### Loft 300



Dimensions:

Simple Face : L 300 x H 291 x P 391 mm

Double Face : L 300 x H 291 x P 401 mm

Corps et porte en tôle acier électrozingué

Fenêtre d'introduction du courrier 235 x 25 mm

Fermeture par une serrure Colislock brevetée assurant la sécurisation des colis

	Blanc 9016	Beige 1013	Vert 6005
Simple Face	125611 3	125612 0	125613 7
Double Face	125631 1	125632 8	125633 5

	Gris anthracite	Noir 9005
Simple Face	125614 4	125615 1
Double Face	125634 2	125635 9

Téléchargez la fiche produit



Modèles déposés - Photos non contractuelles - Sauf erreur typographique

### Loft 600



Dimensions: L 302 x H 600 x P 391 (SF) 401 (DF) mm

Tôle d'acier électro-zinguée

Fermeture par serrure Colislock

Entrée de courrier avec goulotte antivol 235 x 28 mm

Volet aluminium en levant

Porte-nom 100 x 25 mm

Revêtement poudre polyester

Pose en applique (version Simple Face)

Pose encastrée (version Double Face)

Versions Simple et Double Face

Dimensions	Coloris	Code
L 302 x H 600 x P 391 mm	Gris 7016	244 766 4
L 302 x H 600 x P 401 mm		244 776 3

Téléchargez la fiche produit



## Boîte à poser

Serrure Colislock assurant la sécurisation des colis

### Block Dôme



Dimensions : L 300 x H 470 x P 220 mm  
 Modèle simple face  
 Tôle acier électrozingué  
 Entrée de courrier avec goulotte antivol : 235 x 28 mm  
 Volet en levant avec goulotte antivol  
 Serrure Colislock, sécurisation des dépôts  
 Charnière invisible  
 Revêtement poudre thermodurcissable qualité polyester  
 Fixation en applique ou sur piquet U100

Gris argent		Gris anthracite	
126530	6	126531	3

Téléchargez la fiche produit



Modèles déposés - Photos non contractuelles - Sauf erreur typographique

### Dôme Oslo



Kit de scellement  
vendu séparément

Dimensions : L 300 x H 975 x P 325 mm  
 Tôle d'acier électrozingué 8/10e pour le corps et 12/10 pour la porte  
 Fenêtre d'introduction du courrier 235 x 25 mm avec chicane antivol et volet en levant  
 Porte nom 100 x 25 mm  
 Fermeture par serrure Colislock  
 Charnière invisible en inox  
 Aménagement intérieur : une tablette  
 Socle hauteur 25 mm  
 Revêtement en poudre thermodurcissable qualité Polyester  
 Pose à sceller (kit de scellement fourni)

Coloris	Code	
Blanc 9016	244831	9
Beige 1013	244832	6
Vert 6005	244834	0
Gris 7016	244836	4
Noir 9005	244839	5

Téléchargez la fiche produit



## Boîte à poser

Serrure Colislock assurant la sécurisation des colis

### Loft 900



Dimensions : L 320 x H 975 x P 395 mm

#### Serrure Colislock

2 portes (1 courrier, 1 colis) indépendantes

2 tablettes amovibles, intérieur réglable selon besoin

Pose au sol, équipé d'un socle (H 25 mm, livré non monté)

En option : kit de scellement pour ancrage au sol

Gris 7016 244680 3

Téléchargez la fiche produit



Modèles déposés - Photos non contractuelles - Sauf erreur typographique

### Loft 950

Spécialement conçu pour le dépôt de colis ou de courrier volumineux



Kit de scellement  
vendu séparément

Dimensions : Simple Face : L 320 x H 950 x P 310 mm

Double Face : L 320 x H 950 x P 430 mm

Tôle d'acier électrozingué 8/10<sup>ème</sup> (corps) et 12/10<sup>ème</sup> (porte)

Fenêtre d'introduction du courrier (280 x 35 mm) avec chicane antivol et volet en levant

Forme du volet ergonomique pour une prise en main facilitée

Porte-nom XXL (170 x 80 mm) protégé par le volet pour une étanchéité garantie

Fermeture par serrure colislock

Charnière invisible en inox

Aménagement intérieur : 1 tablette amovible

Socle hauteur 25 mm

Toit rejet d'eau

Revêtement en poudre thermodurcissable - Qualité Polyester Architecture

Pose à sceller

Dimensions	Dimensions maxi du colis	Coloris	Code	
Simple Face	L 205 x H 440 x P 275 mm	Vert 6005	245334	4
	L 205 x H 440 x P 275 mm	Blanc 9016	245331	3
	L 205 x H 440 x P 275 mm	Pierre 1013	245332	0
	L 205 x H 440 x P 275 mm	Noir 9005	245339	9
	L 205 x H 440 x P 275 mm	Gris 7016	245336	8
Double Face	L 205 x H 440 x P 275 mm	Gris 7016	245350	8
Kit de scellement			244 672	8

Téléchargez la fiche produit



## Boîte à poser

### Voltali

Ensemble coffret de protection tableau EDF GDF avec boîte à colis



Face retrait

#### Boîte à colis

Largeur 600 x Hauteur 300 x Profondeur 400 mm  
Tôle d'acier électro-zinguée  
Fermeture par serrure Colislock  
Entrée de courrier avec goulotte antivol 300 x 28 mm  
Porte nom 100 x 25 mm  
Double Face

#### Coffre de protection tableau EDF - GDF

En tôle d'acier électrozinguée 12/10<sup>e</sup>  
Largeur 705 x Hauteur 1182 x Profondeur 265 mm  
Fermeture par batteuse EDF (à triangle)  
Tôle perforée (carré de 5 x 5), acier galvanisé de 15/10<sup>e</sup>

Coloris selon nuancier standard RAL gamme Decayeux

Noir  
9005  
244841 8

Téléchargez  
la fiche produit



## Grand volume

### Collectivité renforcée



Spécial corps médical, sécurisation des ordonnances



Dimensions : L 500 x H 600 x P 300 (part. basse) / 340 (part. haute)  
 Tôle acier électrozingué 30/10<sup>ème</sup>  
 Entrée de courrier avec volet (en alu massif) en levant, dimensions 300 x 60 mm avec système anti-pêche  
 Cylindre de sécurité à goupilles  
 Fermeture avec serrure renforcée avec cylindre, possibilité de mise sur organigramme  
 Charnière invisible  
 Finition résine 100 % polyester structurée  
 Fixation en applique ou pose sur piquets

Dimensions	Code	
L 500 x H 600 x P 300 mm	244605	6

Téléchargez la fiche produit



Modèles déposés - Photos non contractuelles - Sauf erreur typographique

### Coffre collectif M75

Spécial réception grands volumes



Acier revêtu de résine thermodurcissable  
 Entrée de courrier au dos et en façade : 425 x 45 mm  
 Serrure à cylindre 2 clés  
 Fixation en applique  
 Grand volume

Marron 8011	214346	7
-------------	--------	---

Téléchargez la fiche produit



# Conciergerie connectée

## MyColisBox

La boîte à colis connectée et sécurisée

Accepte  
Tailles



6 cases

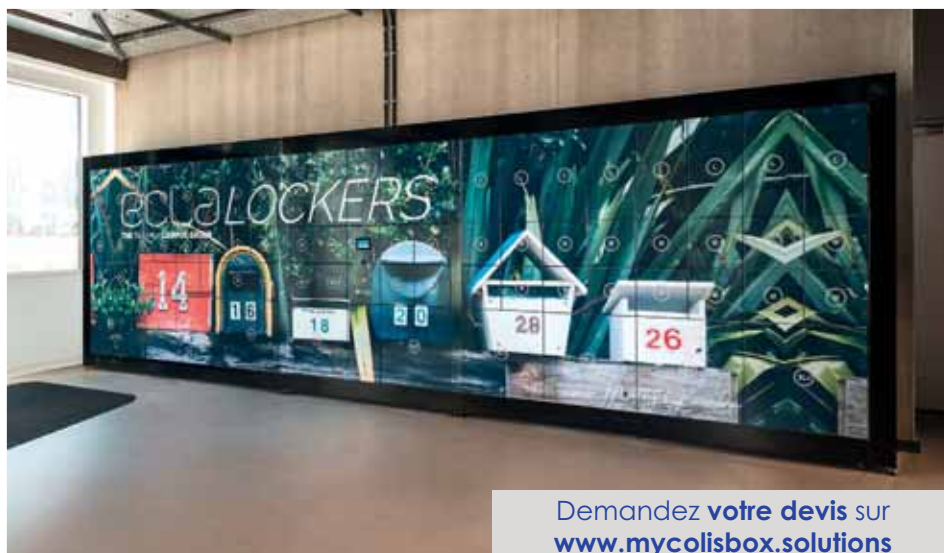
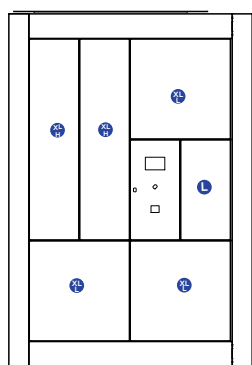

Demandez votre devis sur  
[www.mycolisbox.solutions](http://www.mycolisbox.solutions)

Entreprises - Co-working - Campus - Résidences



6 cases

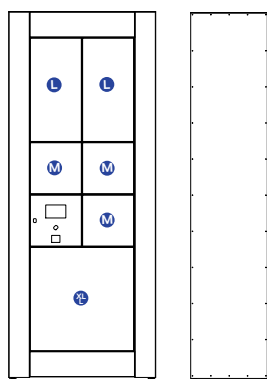

8 cases

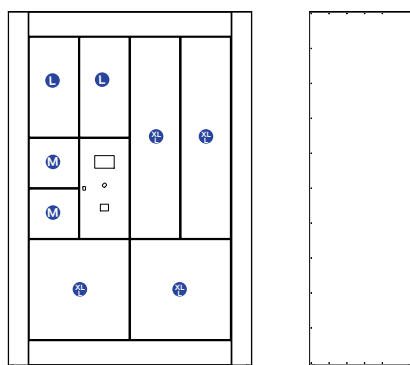

10 cases

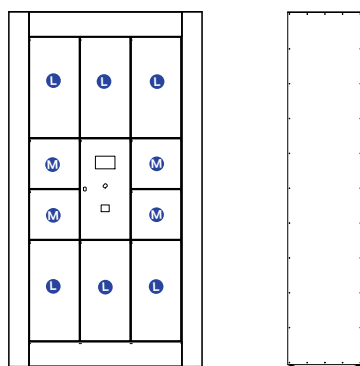

12 cases

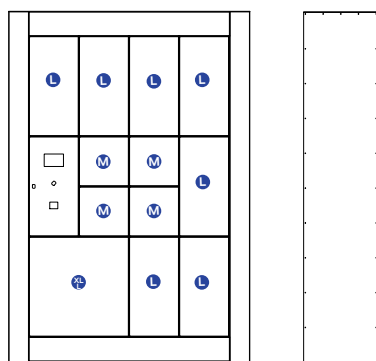

Téléchargez  
la fiche produit



Modèles déposés - Photos non contractuelles - Sauf erreur typographique





# Conciergerie connectée

## MyColisBox

### Ensemble et caissons

- Acier peint ép. 6/10<sup>ème</sup> (intérieur) et 20/10<sup>ème</sup> (extérieur)
- Portes affleurantes en acier peint, ép. 12/10<sup>ème</sup> sur pivot
- Poignée de porte affleurante en ABS noir
- Meuble avec pieds réglables sur rotule et 4 roulettes de manutention (en option)
- Habillage latéral du meuble en tôle d'acier

### Serrure

- A loquet rotatif électrique R4-EM (SOUTHCO)
- Fermeture par poussée, éjection automatique à l'ouverture

### Ecran

- Diagonale de 4,3" (10,9 cm), résolution 480 x 272 pixels
- Rétroéclairage par Leds Luminosité : 300 cd/m<sup>2</sup>
- Dalle tactile capacitive, vitre de protection de 3 mm

- Mise en veille (extinction rétroéclairage) sur timeout

### Alimentation électrique

- Primaire : 120 - 240 VAC - 60W
- Secondaire : 12 VDC

### Lecteur de code-barres

- Omnidirectionnel
- Laser 650 nm, Classe IIa
- 5 champs - 20 faisceaux

### Cœur du système

- Processeur 32 bits
- Carte Micro SD 2 Gb
- Gestion de 1 à 6 depuis la seule carte
- 14 caissons supplémentaires en adjoignant la carte d'extension
- Conforme CE, CEM, Rohs

### Communication GSM

- Tribande - Classe 4 - 2W
- Carte SIM format standard fournie
- Antenne intégrée sur support

### Options

- Batterie de secours
- Habillage Aluminium latéral
- Carte d'extension 14 caissons



## MyColisBox First



MyColisBox primée au CES



Accès à l'intérieur de votre hall grâce au VIGIK et par code conciergerie

Technologie **éprouvée** depuis 10 ans

**Évolutif** en fonction de vos besoins

**Compatible Walter** pour une gestion facilitée de votre immeuble



Technologie mobile **sans contact**

**Notification** réception/dépôt par **SMS sécurisé** assurant la confidentialité

MyColisBox 3 cases 1M - 1L - 1 XL

Option outdoor

Case élec : H 300 x L 300 x P 400 mm

Case M : H 300 x L 300 x P 400 mm

Case L : H 600 x L 300 x P 400 mm

Case XL : H 600 x L 600 x P 400 mm



# Armoires et coffrets

Habitat, magasin, bureau, atelier  
Espaces publics et privés

Armoires à clés

Boîtes de clés de secours

Cache extincteur - Cache nourrice

Coffrets monnaie

Consignes - Gardes clés

Pharmacie

Trappes de visite

## Consignes

### Vide poche

Case sécurisée - Utilisation en intérieur



Idéal pour le rangement de courte durée et sécurisé d'effets personnels ou professionnels (clés, téléphone...)  
A poser à l'entrée des salles de classes, des entreprises et administrations, à l'entrée d'une salle de sport, d'un commerce ou tout autre lieu recevant du public... Ces consignes peuvent être livrées déjà assemblées, les unes aux autres. Composez votre ensemble, selon votre utilisation, la quantité et l'encombrement disponible.



Dimensions : L 220 x H 1150 x P 100 mm

La récupération pourra être effectuée par un tiers informé du code d'ouverture.

Consigne individuelle, pour une installation simple, ou la composition d'un centre de consignes.

Corps épaisseur 6/10<sup>ème</sup>, porte épaisseur 10/10<sup>º</sup>

Charnière invisible sur pivot

Fermeture par serrure électronique à combinaison 4 chiffres  
Revêtement poudre thermodurcissable RAL 1015 ou RAL 7016

SUR DEMANDE : ( nous consulter )

Dimensions spécifiques - Assemblage de case - Porte nom

Version double face

Teintes du Nuancier Decayeux selon la quantité

	Beige 1015	Gris 7016
Version Individuelle	244 625 4	244 626 1
Version Assemblable	244 635 3	244 636 0

Téléchargez  
la fiche produit



Modèles déposés - Photos non contractuelles - Sauf erreur typographique

### KS 3

Grand réceptacle sécurisé



Dimensions : L 346 x H 321 x P 380 mm

En tôle d'acier galvanisé 10/10<sup>º</sup>

Traitement anticorrosion suivant la norme NF EN 1670.

Portillon embouti, interchangeable en tôle d'acier galvanisé 12/10<sup>º</sup>

Fenêtre d'introduction avec volet

Charnière invisible sur pivot (inaccessible de l'extérieur)

Porte-nom clippé affleurant en makrolon moulé (100 x 25 mm)

Verrouillage par clavier à code mécanique à combinaison à 4 chiffres

Dépôt de documents ou de clés facilité grâce à ce grand réceptacle sécurisé. La récupération pourra être effectuée par un tiers informé du code d'ouverture.

Ce modèle KS 3 est idéal pour la remise des clés pour les locations de vacances, locations de véhicules, hôtels etc.

Blanc 9016	Vert 6005	Gris 7016
314 001 4	314 002 1	314 007 6

Téléchargez  
la fiche produit



# Consignes

## KS1

Coffret de sécurité de clé à combinaison



Dimensions extérieures : L 85 x H 125 x P 35 mm  
Dimensions intérieures : L 64 x H 91 x P 28 mm

Permet le contrôle des clés, de porte, de voiture en les rangeant dans un lieu sécurisé, facilement montable sur un mur  
Réserver l'accès des clés à certaines personnes ou le supprimer en modifiant la combinaison  
Combinaison à 4 chiffres : 10 000 possibilités  
Résiste à la corrosion et aux intempéries  
Protection contre les chocs et poussières

	L	H	P	Poids Kg	
KS 1	70	102	34	0.4	704 286 4

Téléchargez la fiche produit



Modèles déposés - Photos non contractuelles - Sauf erreur typographique

## KS2

Coffret de sécurité de clé à code - Acier renforcé



Dimensions extérieures : L 78 x H 121 x P 57 mm  
Dimensions intérieures : L 68 x H 85 x P 13 mm

Corps moulé sous pression  
Couvercle de protection étanche  
Fonctionnement à bouton-poussoir  
Plus de 4 000 combinaisons possibles  
Fourni avec fixation de sécurité

	L	H	P	Poids Kg	
KS 2	68	133	67	1	704 288 8

Téléchargez la fiche produit



# Armoires à clés

## Barrettes réglables

Grande capacité



Verrouillage par clavier à affichage électronique digital à combinaison à 4 chiffres.  
2 master code permettent l'ouverture de la porte en cas de perte du code utilisateur.

Verrouillage par clavier à code mécanique à combinaison à 4 chiffres

Tôle d'acier  
Finition structurée coloris "Gale" résine thermodurcissable  
Pênes haut et bas dans les modèles de plus de 300 clés (fermeture 2 points)  
Barrettes de 10 crochets ajustables en hauteur par crémaillères (stabilité renforcée)  
Intercalaires intérieurs pivotants  
Livrée avec attache-clés, fiches répertoire et numéros de repère  
Fermeture à barillet de sécurité (2 clés)

## Les Accessoires

### Attache-clés



Coloris assortis		
Par boîte de 100 pièces	494 101	6
Sous coque de 5 pièces	494 208	2

	L	H	P	Nombre de barrettes	Intercalaires	Porte	Fermeture à barillet	Fermeture Mécanique	Fermeture Électronique			
30	377	350	60	3	-	1	486 230	4	486 145	1		
50	377	598	60	5	-	1	486 250	2	486 046	1	486 146	8
100	377	598	60	10	-	1	486 254	0	486 047	8	486 147	5
150	377	598	114	15	1	1	486 256	4				
200	377	598	114	20	1	1	486 352	3			486 149	9
250	377	598	154	25	2	1	486 354	7				
300	377	598	154	30	2	1	486 452	0				
400	714	598	114	40	2	2	486 464	3				
500	714	598	154	50	4	2	486 466	7				
1000	714	880	154	100	3	2	486 834	4				



Téléchargez la fiche produit



## Armoires à clés

### Barrettes réglables

Antivandalisme pour cylindre européen



Tara 16  
Carte de propriété incopiable

A cylindre à profil européen  
Possibilité de mise sur organigramme  
Tôle d'acier  
Finition structurée coloris "Galet" résine thermodurcissable  
Barrette de 10 crochets ajustables en hauteur par crémaillère (sécurité renforcée)  
Livrée avec attaches-clés, fiches répertoire et numéros de repère

Mise sur organigramme

	L	H	P	Nombre de barrettes	Intercalaires	Porte	
30	377	350	60	3	-	1	486 233 5
50	377	598	60	5	-	1	486 243 4

Téléchargez la fiche produit



Modèles déposés - Photos non contractuelles - Sauf erreur typographique

### Armoire à clés



Tôle d'acier emboutie  
Livré avec attache-clés  
Fermeture à barillet de sécurité  
Deux modèles : 1 porte ou 2 portes

	L	H	P	Porte	
50 clés	380	550	80	1	486 105 5
100 clés	380	550	80	1	486 110 9
150 clés	380	550	140	1	486 115 4
200 clés	380	550	140	1	486 120 8
300 clés	380	550	205	1	486 130 7
100 clés	730	550	80	2	486 210 6
200 clés	730	550	80	2	486 220 5
300 clés	730	550	140	2	486 231 1
600 clés	730	550	205	2	486 260 1

Téléchargez la fiche produit



# Coffres de protection

## Coffre à clé Fossier



Coffre monobloc en acier, fixable au mur  
 Astucieux, pratique et extrêmement robuste et fiable  
 Porte à double paroi, inarrachable, d'une épaisseur totale de 55 mm  
 Quatre modèles : CC 30 (30 clés), CC 60 (60 clés), CC 120 (120 clés)  
 et CC 210 (210 clés)  
 Dans ces modèles, les clés sont introduites par une goulotte située sur le  
 dessus du coffre, elles tombent au fond sans repêchage possible.  
 Les clés peuvent ensuite être accrochées sur les barrettes.  
 Serrure à combinaison à disques de Groupe 1 + compteur d'ouverture

Réf.	Dim. Ext. (mm) cadre porte			Serrure	Poids Kg	Code
	H	L	P			
CC30 - 30 clés	400	370	160	Combinaison à disques	15	606 032
CC60 - 60 clés	400	370	160	Combinaison à disques	15.5	606 034
CC120 - 120 clés	750	370	160	Combinaison à disques	25	606 036
CC210 - 210 clés	750	370	270	Combinaison à disques	30	606 037

Téléchargez  
la fiche produit





## Armoires

### Coffret à clés

Gamme Budget

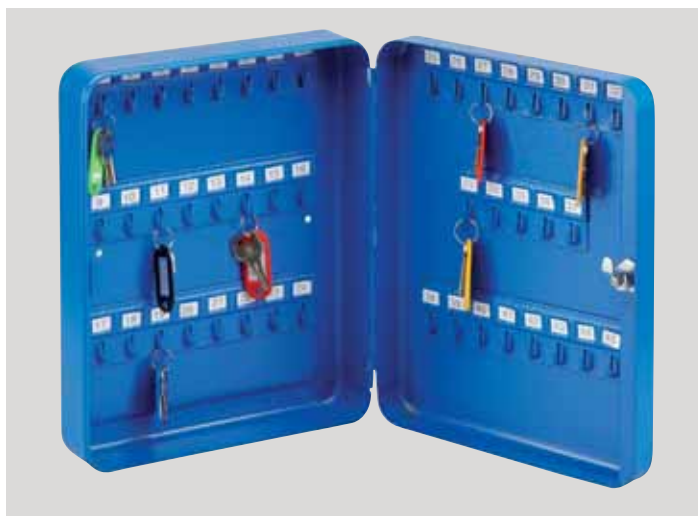

Tôle d'acier emboutie  
Crochets fixes  
Fermeture à barillet de sécurité (2 clés)  
Livrée avec attache-clés  
Fixation murale  
Charnière extérieure  
Coloris beige ou bleu

Capacité crochets	L	H	P	Beige	Bleu
24	250	180	60	486 490 2	486 491 9
45	300	240	80	486 494 0	486 495 7
90	300	240	80	486 498 8	486 499 5

Téléchargez la fiche produit



Modèles déposés - Photos non contractuelles - Sauf erreur typographique

### Armoires à pharmacie

Grand modèle - 1 porte - Intérieur fixe



Fabrication robuste pour collectivités, usines...  
Reçoit 4 flacons 1 litre et tous les médicaments prescrits par le code du travail  
Support spécial pour registre d'infirmierie  
Fermeture à barillet de sécurité (2 clés)  
Aménagement intérieur fixe  
Coloris blanc

	L	H	P	
1 porte avec intérieur fixe	370	590	200	611 245 2
1 porte imprimée avec intérieur fixe	370	590	200	611 254 4

Téléchargez la fiche produit



# Coffrets à monnaie

## DAD Euro Box



Tôle d'acier emboutie 8/10° pour le corps et 6/10° pour le couvercle (démontable, sans charnière)

Cylindre de sécurité à paillettes (2 clés)

Un trou situé au fond de la mallette permet d'empiler sans problème les mallettes lors du rangement dans une armoire ou un coffre par exemple. Ce trou permet le passage du cylindre de la mallette du dessous, ce qui assure la stabilité de la pile.

Casier en PVC de coloris gris pour pièces Euro avec indications correspondant aux valeurs rangées par type de pièces.

Capacités de rangement :

- 50 pièces de 2 euros
- 50 pièces de 1 euro
- 50 pièces de 50 cts
- 55 pièces de 20 cts
- 120 pièces de 10 cts
- 70 pièces de 5 cts
- 70 pièces de 2 cts
- 70 pièces de 1 ct

Finition : résine thermodurcissable

	L	H	P			
N° 5 - couleur Gris	303	90	240	427 425	1	56,35

Téléchargez  
la fiche produit



Modèles déposés - Photos non contractuelles - Sauf erreur typographique

## Coffret budget



Tôle d'acier emboutie

Poignée en fil d'acier

Charnières extérieures

Casier mobile en polyvinyle coloris gris

Serrure à barillet de sécurité (2 clés)

Emballage sous film transparent

3 coloris : rouge - beige - bleu

	L	H	P	Rouge	Beige	Bleu			
2	200	88	160	427 241	7	427 242	4		
3	250	88	200	427 341	4	427 343	8	427 342	1
4	300	88	240	427 441	1	427 443	5	427 442	8

Téléchargez  
la fiche produit



# Boîtes à clés de secours

## Boîte en acier

Sur variure H520



Les boîtes à clés sont livrées sans marteau Réf 499100

Tôle d'acier laqué rouge conçu pour la mise à disposition d'une clé de secours  
Livrée avec ou sans marteau brise-vitre  
Remplacement de la vitre rapide et sans difficulté

	L	H	P		Vitre seule
Modèle 1	120	160	50	621 144	5 999 704 9
Modèle 2	150	200	70	621 244	2 999 705 6
Modèle 3	180	250	70	621 344	9 999 710 0
Marteau seul				499 100	4
Modèle 1 porte pleine	120	160	50	621 142	1

Téléchargez la fiche produit



Modèles déposés - Photos non contractuelles - Sauf erreur typographique

## Boîtier de sécurité en acier

Sur variure H520



En acier, conçu pour dispositifs de sécurité type vannes, interrupteurs...

	L	H	P	Vitre L x H	
Modèle 1	120	160	90	53 x 100	622 145 1
Modèle 2	150	200	100	100 x 130	622 245 8

Téléchargez la fiche produit



# Boîtes à clés de secours

## Boîte en résine

Sur variure H520



Modèle entièrement en plastique ABS

RÉSINE	L	H	P	Vitre L x H	
Boîte en résine	123	162	50	60 x 108	621 134 6

Téléchargez  
la fiche produit



## Boîte à clé Budget



Barillet fourni prêt à monter

BUDGET	L	H	P	
Modèle avec vitre	120	150	40	621 165 0
Modèle avec porte pleine	120	150	40	621 162 9

## Boîte sous verre dormant

Usage extérieur et intérieur  
Recommandée pour vannes de gaz ou d'eau

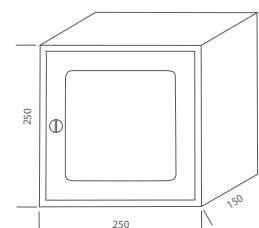

6 dimensions au choix  
Structure rigide en tôle d'acier revêtue de poudre thermodurcissable Rouge RAL 3020  
Porte avec fenêtre interchangeable en altuglass transparente  
Charnière invisible sur pivot  
Barillet de condamnation 2 clés  
Fixation en applique par vis (visserie fournie)

Modèle	Dimensions Hors Tout (mm)			Dimensions Fenêtre		
	L	H	P	L	H	
1	250	250	150	155	170	625 125 0
2	200	300	130	105	220	625 140 3
3	300	300	200	205	220	625 245 5
4	450	450	250	355	370	625 440 4
5	600	600	300	465	465	625 650 7
6	600	600	450	465	435	625 850 1

Téléchargez  
la fiche produit



# Trappe de visite

## Standard



Les petits modèles (petites dimensions) vous permettront d'accéder facilement et rapidement à vos différents branchements électriques par exemple, les modèles de taille moyenne à toutes vos gaines techniques ou différentes installations d'eau ou de gaz et les grands modèles vous offriront même la possibilité de vous rendre dans les combles ou derrière les cloisons (mansardes ou autres...).

Vous trouverez dans les modèles que nous vous proposons différents types de fermeture, à clé ou à loqueteau de façon à sécuriser l'accès si besoin est.

Une version coupe-feu est également disponible pour une pose dans un mur ou une dalle en béton.

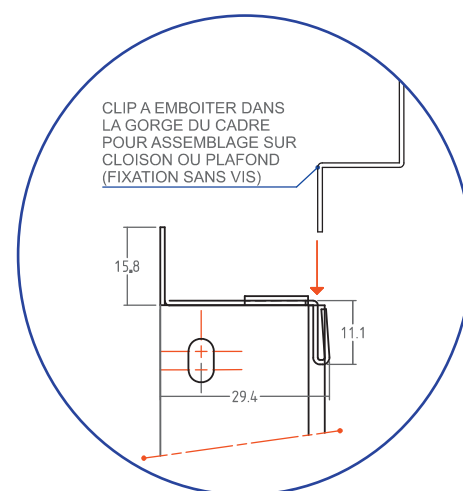

Barillet fendu



Barillet triangle EDF



Barillet à clés (2 clés)



Came batteuse actionnée par le cylindre

Tôle d'acier ép. 8/10<sup>e</sup> pour la porte et le cadre  
 3 types de fermeture (détail ci-dessous)  
 Livrées avec clips d'assemblage pour cloisons sèches  
 Axes en inox  
 Finition résine polyester coloris blanc



Clé EDF Δ 12 mm

CCFT12



Clé EDF Δ 9 mm

CCFT9



Clé Pompier Δ 14 mm

726 059

Modèle	Dimensions hors tout mm	Dimensions Encastrement mm	Passage libre mm	Barillet fendu	Barillet triangle EDF	Barillet à clés
1	230 x 230	205 x 205	175 x 175	624 632	624 642	624 652
2	280 x 280	255 x 255	225 x 225	624 631	624 641	624 651
3	330 x 330	305 x 305	275 x 275	624 633	624 643	624 653
4	430 x 430	405 x 405	375 x 375	624 634	624 644	624 654
5	530 x 530	505 x 505	475 x 475	624 635	624 645	624 655
6	530 x 630	505 x 605	475 x 575	624 638	624 648	624 658
7	630 x 630	605 x 605	575 x 575	624 636	624 646	624 656

Téléchargez la fiche produit



# Trappe de visite

## Horus



Coupe-feu 1 h  
sur support béton

Coupe-Feu Acier

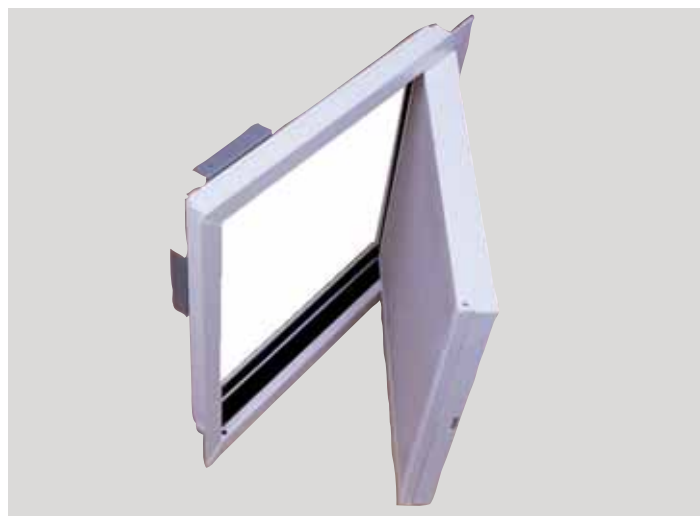

Niveau de performance : PV N° 14-A-003089  
Coupe-feu Ei 1 h recto verso  
Pare-flammes : 60 mn recto verso

Lorsque les parois ou les revêtements de parois adjacents sont classés M0 ou M1 sur une zone de 100 mm à partir du bord extérieur de l'embrasure ou huisserie, le classement devient Coupe-feu Ei 2 : 60 mn recto verso

Tôle d'acier ép. 8/10<sup>e</sup> pour la porte et 12/10<sup>e</sup> pour le cadre  
Isolation intérieure assurée par  
1 plaque de placoplâtre ép. 10 mm,  
2 plaques de placoflamme ép. 15 mm chacune  
1 joint intumescent dans la réservation de cadre  
1 joint à lèvres en fond de feuillure  
Fermeture par loqueteau à empreinte tournevis  
Livrées avec clips d'assemblage et pattes de scellement  
Axes en acier  
Finition résine polyester coloris blanc

Modèle	Dimensions Hors tout mm	Dimensions Encastrement mm	Passage libre mm	Prix UHT €
1	467 x 467	420 x 420	369 x 369	624 714 7
2	467 x 567	420 x 520	369 x 469	624 716 1
3	567 x 567	520 x 520	469 x 469	624 715 4
4	567 x 667	520 x 620	469 x 569	624 718 5
5	1067 x 1067	1020 x 1020	969 x 969	624 719 2

Téléchargez  
la fiche produit



Modèles déposés - Photos non contractuelles - Sauf erreur typographique

## Hyppo 38 Bois

Acoustique 38 dB Coupe feu  
Coupe-feu :  
1/2 h - Ei 30

Coupe-Feu 30 mn



Clé pour trappe de visite bois  
RÉF CL6  
Mâle de 6 mm en fonte, nickelé

Cadre en médium de 40 x 54 pré-peint  
Ouvrant en médium de 40 pré-peint  
Fermeture 2 batteuses (carré de 6 x 6)  
Isolation laine de roche de 30 mm

### Dimensions Hauteur x Largeur (mm)

Hors tout	Réservation	Passage	
310 x 310	292 x 292	202 x 202	624 301 9
410 x 410	392 x 392	302 x 302	624 302 6
510 x 510	492 x 492	402 x 402	624 303 3
510 x 310	492 x 292	402 x 202	624 304 0
510 x 410	492 x 392	402 x 302	624 305 7
610 x 610	592 x 592	502 x 502	624 306 4
710 x 710	692 x 692	602 x 602	624 307 1

Téléchargez  
la fiche produit



## Cache

### Cache Nourrice Acier

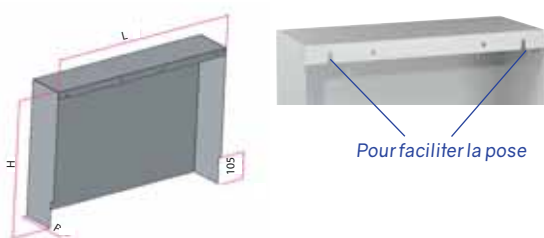

Acier électrozingué 8/10°  
 Peinture 100% Polyester  
 Coloris Blanc RAL 9016 structuré  
 Découpe plinthe : H 105 x L 15 mm  
 Étiquettes de repérage comprises

Dimensions H x L x P (mm)	Double Ouverture	Ouverture à Gauche	Ouverture à Droite	Fermé	
340 x 340 x 150	486 061	4	486 001 0	486 021 8	486 011 9
340 x 460 x 150	486 062	1	486 002 7	486 022 5	486 012 6
450 x 600 x 150	486 034	8	486 031 7	486 033 1	486 032 4
450 x 660 x 150	486 063	8	486 003 4	486 023 2	486 013 3
400 x 400 x 150	486 064	5	486 004 1	486 024 9	486 014 0
600 x 600 x 150	486 065	2	486 005 8	486 025 6	486 015 7
600 x 860 x 150	486 066	9	486 006 5	486 026 3	486 016 4
600 x 1200 x 150	486 067	6	486 007 2	486 027 0	486 017 1
400 x 500 x 150	486 068	3	486 008 9	486 028 7	486 018 8
500 x 400 x 150	486 069	0	486 009 6	486 029 4	486 019 5
500 x 500 x 150	486 070	6	486 010 2	486 030 1	486 020 1

Téléchargez  
la fiche produit



Modèles déposés - Photos non contractuelles - Sauf erreur typographique

### Cache Extincteur



Dimensions hors tout : L 300 mm x H 850 mm x P 300 mm  
 Dimensions maxi extincteur accepté : Ø 170 x 280 x 700  
 Cache au design bombé réalisé en 2 parties (une partie fixe au sol et un capot amovible) pour protéger un extincteur  
 Poignée intégrée permettant un accès rapide à l'extincteur  
 Signalétique extincteur rouge en façade  
 Matière : tôle d'acier  
 Revêtement poudre thermodurcissable  
 Coloris : noir RAL 9005  
 Fixation au sol

Version 1 grand modèle	625 701	6
Version 2 petits modèles	625 702	3

Téléchargez  
la fiche produit

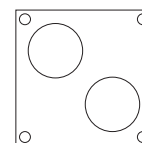

2 petits modèles  
Ø 120 mm

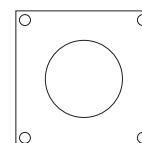

1 grand modèle  
Ø 185 mm





# Coffres-Forts

Habitat, magasin, bureau, atelier

Armoires à fusils

Coffres à combinaison

Coffres-forts La Sécurité

Coffres spéciaux de sécurité

Hôtel

Prélude

Rangers

# Armoires et coffrets

## Armoire à fusils de sécurité à clé

CERTIFIÉE



Classe S1

Certificat  
N° LB-1/075/2015

Norme  
N° PN-EN 14450:2006

Haute sécurité Réf WFD - Capacité 3, 7 ou 10 fusils ou carabines



Serrure à clé VDS Grade 1



Capacité 3 fusils

Capacité 7 fusils

Capacité 10 fusils



Verrou pour gâchette

Corps épaisseur 3 mm  
 Porte double paroi épaisseur 3 mm ouvrant à 90°  
 Supports baguettes fixés sur la porte côté intérieur.  
 Pênes ø 20 mm  
 Poignée de manœuvre des pênes  
 Serrure à clé (2 clés)  
 Coffre intérieur supérieur pour rangement d'accessoires, avec fermeture à barillet (livré avec 2 clés)  
 4 trous ø 10 mm au dos et au bas du coffre pour scellement  
 Livrée avec 4 chevilles métalliques pour fixation  
 Coloris RAL 7035 (gris clair)

Réf.	Dim. Ext. cadre porte			Dim. intérieures mm			Pênes	Litrage	Poids Kg	Code	
	H	L	P	H	L	P					
3 fusils	150	350	350	1264	344	290	2+2	126	57	799 807	9
7 fusils	1450	500	350	1264	494	290	2+2	177	61	799 808	6
10 fusils	1450	710	350	1264	704	290	2+2	253	78	799 809	9
Verrou pour gâchette spécial fusil ou carabine										729 215	3
OPTION : serrure électronique classée Grade 1											

Téléchargez  
la fiche produit



# Armoires de sécurité

## Armoires fortes FOSSIER

Sécurité renforcée



FC 31 Classe D

Serrure standard



Serrure Classe D 3 compteurs + clé



FC 33 - FC 34 Classe B



FC 32 Classe D

Ces armoires sont conçues pour protéger des documents ou des objets contre l'indiscrétion, le vol, l'espionnage industriel et commercial. Elles sont construites en acier d'épaisseur 2 mm pour le corps et la porte qui comporte une double paroi d'épaisseur 60 mm ; elles s'ouvrent à 180° et sont équipées de 4 pènes cylindriques de diamètre 20 mm (2 pènes en façade + 1 pêne haut et 1 pêne bas).

Une serrure à gorges à double panneton montée sur le vantail droit verrouille le meuble. Ce dispositif est complété par une combinaison à 3 compteurs.

Des tablettes amovibles au pas de 50 mm permettent l'accrochage des dossiers suspendus (entraxe 330 mm).

Coloris beige

### En option



Serrure électronique



Serrure Classe C combinaison à disque

Réf.	Tab.	Dim. Ext. (mm) cadre porte			Dim. intérieures mm			Pênes	Volume L	Porte	Poids Kg	Serrure Classe D	Serrure Classe C	Sargent 6124
		H	L	P	H	L	P							
Fossier Carmine 30	2	1000	600	490	995	595	414	4	243	1	110	602 060	602 020	602 050
Fossier Carmine 31	2	1000	1200	490	995	1195	414	4	487	2	175	602 061	602 021	602 051
Fossier Carmine 32	4	1800	600	490	1795	595	414	4	438	1	135	602 062	602 022	602 052
Fossier Carmine 33	5	1980	1000	490	1975	995	414	4	805	2	225	602 063	602 023	602 053
Fossier Carmine 34	5	1980	1200	490	1975	1195	414	4	967	2	250	602 065	602 025	602 055

Téléchargez la fiche produit



# Armoires de sécurité

## Armoires fortes blindées



Les armoires fortes série spéciale blindées sont spécialement étudiées pour les utilisateurs à hauts risques

Leur conception les rend pratiquement indestructibles par les moyens classiques

Elles font l'objet des marchés d'administrations et des grands corps d'état et sont contrôlées par leur service qualité.

Ces portes sont anti-recul au pied de biche. Le vantail droit condamne totalement le meuble (pênes  $\varnothing$  28 mm)

Serrure 4 compteurs + clé pour modèle AF250

Serrure 4 compteurs + clé + poignée pour modèle AF500 et AF1000

Corps : tôle d'acier 25/10<sup>e</sup> - Porte 40/10<sup>e</sup>

Coloris beige

Réf.	Tab.	Dim. Ext. (mm) cadre porte			Pênes	Porte	Poids Kg	Épaisseur tôle	Code
		H	L	P					
AF 250	2	1000	605	530/555	4	1	95	Corps 25/10 <sup>e</sup> Porte 25/10 <sup>e</sup>	601 032
AF 500	4	1700	770	500/525	4	1	185	Corps 30/10 <sup>e</sup> Porte 40/10 <sup>e</sup>	601 042
AF 1000	5	1980	1200	500/525	6	2	320	Corps 30/10 <sup>e</sup> Porte 40/10 <sup>e</sup>	601 052

Téléchargez la fiche produit



## Prélude Fana

A clé



Serrure à clé double panneton asymétrique à 6 gorges  
 Manœuvre des pènes par la clé  
 Épaisseur de la tôle : corps 20/10<sup>ème</sup> - porte 40/10<sup>ème</sup>  
 Coloris gris RAL 9002  
 4 trous au dos et 4 trous au bas du coffre pour scellement

Dim. Ext. cadre porte			Dim. intérieures mm			Pênes	Tablettes	Litrage	Poids Kg	Code
H	L	P	H	L	P					
200	310	200	196	296	142	2	0	9	12	734 679 5
*250	350	250	244	344	200	2	0	14.74	14	734 680 1

\* HIT PARADE DES VENTES

Téléchargez  
la fiche produit



## Prélude Fana

### A combinaison



Design Grand volume



Recommandé pour dossiers et classeurs  
Serrure à combinaison électronique digitale  
Clavier numérique  
Avertisseur et mise en sécurité après saisie de 3 mauvais codes  
Écran de contrôle digital  
1 bouton de manœuvre actionne les pènes ronds horizontaux  
Tôle d'acier épaisseur : corps 20/10<sup>ème</sup> - porte 40/10<sup>ème</sup>  
Coloris gris clair  
Clé d'ouverture d'urgence

### A combinaison électronique



Serrure à combinaison électronique digitale (jusqu'à 8 chiffres possibles)  
Montage rentré de la porte contre l'arrachement, ouverture à 90°  
4 trous au dos et 4 trous au bas du coffre ø 8 mm pour scellement  
Fonctionne avec 4 piles de 1,5 volts (autonomie de 5000 ouvertures)  
Possibilité d'ouverture d'urgence par clé spéciale en cas de perte du code  
Un bouton de manœuvre actionne les pènes ronds horizontaux ø 6 mm  
Épaisseur de la tôle : corps 20/10<sup>e</sup>, porte 40/10<sup>e</sup>  
Coloris beige, serrure noire

	Dim. Ext. cadre porte			Dim. intérieures mm			Pènes	Tablettes	Litrage	Poids Kg	Code
	H	L	P	H	L	P					
A combinaison	380	350	360	370	340	310	2	0	39	21	734 652 8
A combinaison électronique	200	310	200	190	300	150	2	0	8.55	6.5	734 656 6
	250	350	250	240	340	200	2	0	16.32	9.6	734 650 4

Téléchargez la fiche produit



Téléchargez la fiche produit



## Hôtel

### Coffre Hôtel



Combinaison électronique motorisée



#### Programmable

Version hôtel : 1 code utilisateur et 1 code maître

Serrure à combinaison électronique digitale (jusqu'à 8 chiffres possibles)  
 Montage rentré de la porte contre l'arrachement, ouverture à 90°  
 4 trous au dos et 4 trous au bas du coffre ø 8 mm pour scellement  
 Fonctionne avec 4 piles de 1,5 volts (autonomie de 5000 ouvertures)  
 Possibilité d'ouverture d'urgence par clé spéciale en cas de perte du code  
 Un bouton de manœuvre actionne les pènes ronds horizontaux ø 6 mm  
 Épaisseur de la tôle : corps 30/10<sup>e</sup>, porte 60/10<sup>e</sup>  
 Coloris beige, serrure noire, touches numériques coloris or

	Dim. Ext. cadre porte			Dim. intérieures mm			Pênes	Tablettes	Litrage	Poids Kg	Code
	H	L	P	H	L	P					
Coffre hôtel à combinaison électronique	200	430	350	190	420	300	2	0	23.94	12	734 752 0

Téléchargez la fiche produit



# Coffre à combinaison

## Coffre 3 compteurs

Mécanique - Forte épaisseur



Fermeture par serrure en applique à 3 compteurs  
 Code à lettres de A à V  
 Épaisseur porte : 8 mm / corps 3 mm  
 Ouverture par bouton de manœuvre

Réf.	Dim. Ext. cadre porte			Dim. intérieures mm			Passage porte		Pênes mobile		Tablettes	Litrage	Poids Kg	Code	
	H	L	P	H	L	P	H	L	↔	↑↓					
8739-0	200	300	210	194	294	160.5	150	240	0	2	0	9.15	12.12	735 301	4
8740-0	250	350	250	244	344	200.5	200	290	2	3	1	16.82	17.22	735 302	1
8741-0	320	390	320	314	384	270.5	250	320	2	4	1	32.62	24.65	735 303	8

Téléchargez  
la fiche produit





# Rangers

## Électronique digitale



Serrure à combinaison électronique digitale



Coffre-fort de bureau

**Coffre double paroi** enserrant un matériau anti-feu  
 Serrure à combinaison électronique digitale jusqu'à 10 chiffres (10 milliards de possibilités)  
 Fonctionne avec 4 piles de 1,5 volts (autonomie 5000 ouvertures)  
 Livré avec une clé de secours (ouverture d'urgence)  
 Indicateur d'usure des piles  
 Poignée de manœuvre des pènes (pènes Ø 22 mm)  
 2 trous de scellement au dos  
 3 tailles  
 Coloris gris clair

Réf.	Dim. Ext. cadre porte			Dim. intérieures mm			Passage porte		Pênes mobile		Tablettes	Litrage	Poids Kg	Code	
	H	L	P	H	L	P	H	L	↔	↑↓					
R2 CE	410	460	385	330	390	290	220	275	0	2	0	37.3	44	731 409	1
718/3E	600	450	380	510	380	290	510	345	0	2	1	56.2	46	731 419*	0
718/4E	900	450	380	810	380	290	810	345	0	3	2	89.26	64	731 429	9

\* Hit parade des ventes

Téléchargez  
la fiche produit



# Rangers

## A clé



Coffre-fort de bureau - Double paroi  
Serrure à clé



Coffre double paroi enserrant un matériau anti-feu  
Serrure à double panneton asymétrique à 6 gorges  
(mécanisme L2 : plus de 13 milliards de variations)  
Manœuvre des pènes par la clé (pènes Ø 18 mm)  
2 pènes ronds tournants Ø 20 mm  
2 trous de scellement au dos du coffre  
4 tailles  
Coloris gris clair

Réf.	Dim. Ext. cadre porte			Dim. intérieures mm			Passage porte		Pènes mobile		Tablettes	Litrage	Poids Kg	Code
	H	L	P	H	L	P	H	L	↔	↑↓				
R2	300	370	260	220	295	170	220	275	0	2	0	11.03	22	731 442 8
717/1	350	400	350	270	310	250	270	255	0	2	1	20.92	19	731 349 0
718/3	600	450	380	410	380	290	510	345	2	2	1	56.2	46	731 469 5
718/4	900	450	380	810	380	290	810	345	2	2	2	89.26	64	731 479 4

Téléchargez  
la fiche produit



## Coffres à poser

### Coffre-fort «La Sécurité»

A clé et combinaison 4 compteurs



Serrure à pompe 6 barrettes



Combinaison 4 compteurs

Corps double paroi en acier d'épaisseur 50 mm  
 Face extérieure en acier de 6 mm  
 Porte double paroi en acier épaisseur 100 mm  
 Ouverture par poignée de manœuvre  
 Une barre anti-dégondage empêche l'ouverture de la porte en cas de sciage des pivot  
 Serrure de haute sécurité à pompe 6 barrettes  
 Combinaison 4 compteurs de 20 crans chacun soit 160 000 combinaisons  
 Changement manuel à l'aide d'une clé spéciale  
 Fermeture assurée par des pênes ronds diamètre 23 mm actionnés par un volant de manœuvre  
 La serrure ne peut être libérée que par l'affichage de la juste combinaison  
 1 trou au dos et un trou au fond du coffre sont prévus pour le scellement  
 Présentation : Beige RAL 1015

Réf.	Tab.	Dim. Ext. (mm) cadre porte			Dim. intérieures mm			Pênes ø 31 mm		Poids Kg	Capacité en dm <sup>3</sup>	Code
		H	L	P	H	L	P	↔	↑			
S 500	1	500	520	470	400	415	300	2	-	226	50	603 015
S 700	1	700	520	470	600	415	300	2	-	273	75	603 025
S 800	2	800	600	510	700	495	345	4	-	352	120	603 035
S 1000	2	1000	600	510	900	495	345	4	-	419	155	603 065
S 1200	3	1200	600	510	1100	495	345	4	-	486	190	603 045
S 1500	3	1500	600	510	1400	495	345	4	-	616	240	603 055

Téléchargez la fiche produit



## Coffres à poser

### Coffre-fort «La Sécurité»

A clé et combinaison 4 compteurs  
Valeur assurable minimum 4500 €



Serrure Dormakaba 71111  
Réf. 725 221



Combinaison  
4 compteurs

Corps double paroi en acier d'épaisseur 50 mm.

Face extérieure en acier de 6 mm.

Porte double paroi en acier épaisseur 100 mm.

Ouverture par poignée de manœuvre

Une barre anti-dégondage empêche l'ouverture de la porte en cas de sciage des pivots.

Serrure de haute sécurité DORMAKABA 71111 (VDS classe 1 - A2P niveau A/E) à clé double panneton asymétrique à 8 gorges.

Combinaison 4 compteurs de 20 crans chacun soit 160 000 combinaisons Changement manuel à l'aide d'une clé spéciale.

Fermeture assurée par des pènes ronds diamètre 23 mm actionnés par un volant de manœuvre.

La serrure ne peut être libérée que par l'affichage de la juste combinaison.

1 trou au dos et un trou au fond du coffre sont prévus pour le scellement.

Présentation : beige RAL 1015

Réf.	Tab.	Dim. Ext. (mm) cadre porte			Dim. intérieures mm			Pènes ø 31 mm		Poids Kg	Capacité en dm <sup>3</sup>	Code
		H	L	P	H	L	P	↔	↕			
S 500 4C	1	500	520	470	400	415	300	2	-	226	50	603 600
S 700 4C	1	700	520	470	600	415	300	2	-	273	75	603 601
S 800 4C	2	800	600	510	700	495	345	4	-	352	120	603 602
S 1000 4C	2	1000	600	510	900	495	345	4	-	419	155	603 603
S 1200 4C	3	1200	600	510	1100	495	345	4	-	486	190	603 604
S 1500 4C	3	1500	600	510	1400	495	345	4	-	616	240	603 605

Téléchargez  
la fiche produit



# Coffre de protection

## Coffre à clé Fossier



Coffre monobloc en acier, fixable au mur  
 Astucieux, pratique et extrêmement robuste et fiable  
 Porte à double paroi, inarrachable, d'une épaisseur totale de 55 mm  
 Quatre modèles : CC 30 (30 clés), CC 60 (60 clés), CC 120 (120 clés) et CC 210 (210 clés)  
 Dans ces modèles, les clés sont introduites par une goulotte située sur le dessus du coffre, elles tombent au fond sans repêchage possible.  
 Les clés peuvent ensuite être accrochées sur les barrettes.  
 Serrure à combinaison à disques de Groupe 1 + compteur d'ouverture

Réf.	Dim. Ext. (mm) cadre porte			Serrure	Poids Kg	Code
	H	L	P			
CC30 - 30 clés	400	370	160	Combinaison à disques	15	606 032
CC60 - 60 clés	400	370	160	Combinaison à disques	15.5	606 034
CC120 - 120 clés	750	370	160	Combinaison à disques	25	606 036
CC210 - 210 clés	750	370	270	Combinaison à disques	30	606 037

Téléchargez  
la fiche produit





# Pièces détachées

Remplacer facilement vos pièces de marque Decayeux

Barillets

Clés

Portillons et pièces détachées



## Interchangeabilité



La douille télescopique facilite le changement de portillon



et rend évolutif votre bloc de boîtes aux lettres Decayeux

Le classique Decayeux - Système de maintenance, les portillons DAD sont interchangeables  
**Cylindres non compris**

## Aquitaine

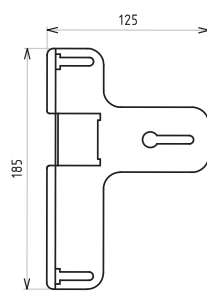
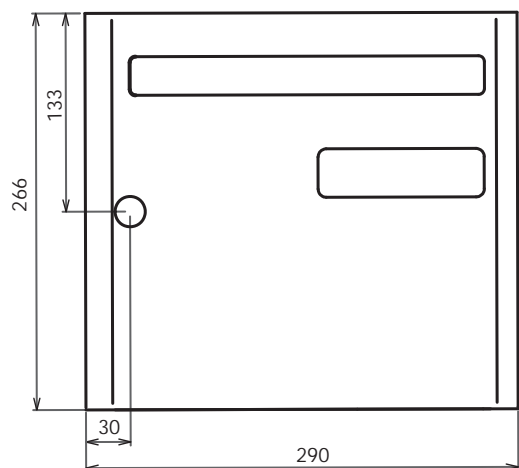

Pêne - N°:5315-2

*Le pêne 5315-2 est posé sur l'Aquitaine plus Extérieur*

Portillon Prospectus	291 850
Aquitaine Standard Intérieur Inox	293 271
Cylindre + came + agrafe	721 245
Aquitaine Plus Extérieur Inox	293 171
Cylindre + came	721 254

Aquitaine Standard Intérieur	288 682
Cylindre + came + agrafe	721 245
Aquitaine Plus Intérieur	288 681
Cylindre + came + agrafe	721 247
Aquitaine Standard Extérieur	288 688
Cylindre + came + agrafe	721 253
Aquitaine Plus Extérieur	288 689
Cylindre + came	721 254

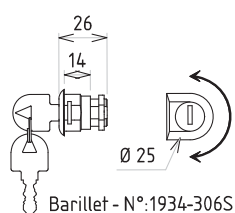

Barillet - N°:1934-306S

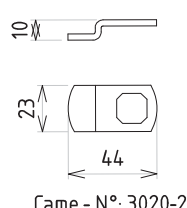

Came - N°: 3020-2

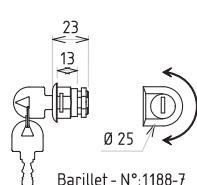

Barillet - N°:1188-7



Came - N°: 3919-305

## Aquitaine bombée

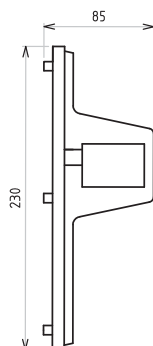
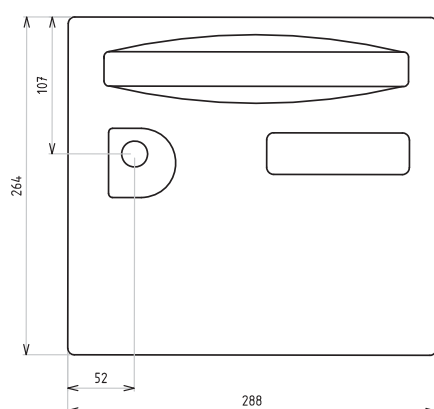

Pêne - N°:1934-3220

*Le pêne 5315-2 est posé sur l'Aquitaine plus Intérieur*

Portillon Prospectus	291 850
Aquitaine Bombé Standard Intérieur	288 686
Cylindre + came + agrafe	721 262
Aquitaine Bombé Plus Intérieur	288 687
Cylindre + came + agrafe	721 247

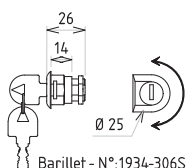

Barillet - N°:1934-306S

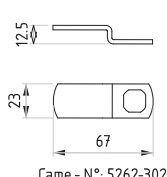

Came - N°: 5262-302

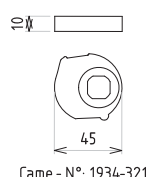

Came - N°: 1934-321



Le classique Decayeux - Système de maintenance, les portillons DAD sont interchangeables  
Cylindres non compris

## Arco

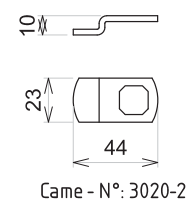
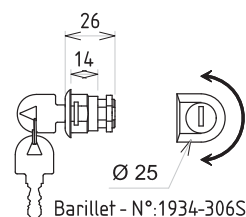
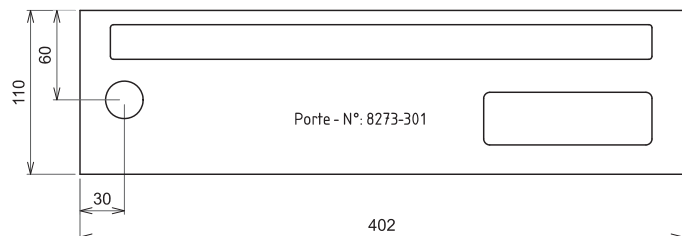

Ariane Collective Standard	362 950
Barillet	376 072

## Ariane horizontale

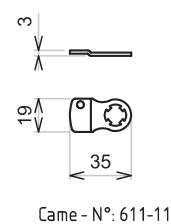
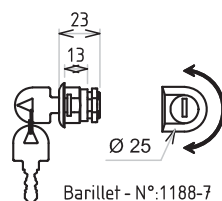
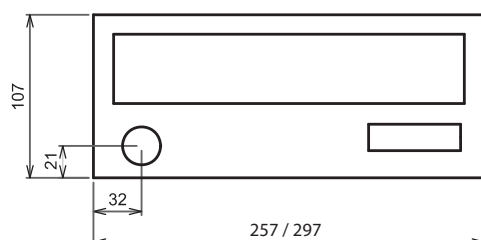

Ariane Horizontale 300	217 519
Cylindre + came + agrafe	217 517
Ariane Horizontale 260	217 518
Cylindre + came + agrafe	217 517

## Ariane verticale

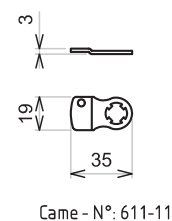
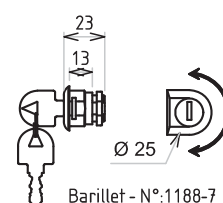
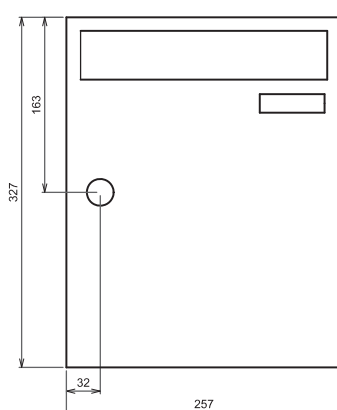
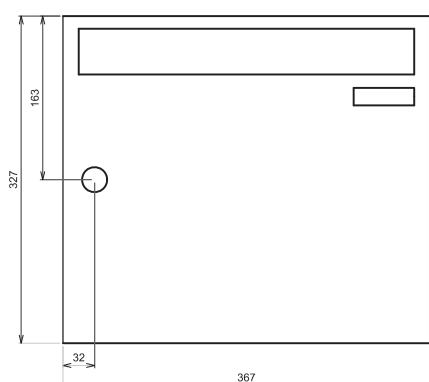

Ariane Verticale 370	217 579
Cylindre + came + agrafe	217 517
Ariane Verticale 270	217 578
Cylindre + came + agrafe	217 517

Le classique Decayeux - Système de maintenance, les portillons DAD sont interchangeables  
Cylindres non compris

## Channel

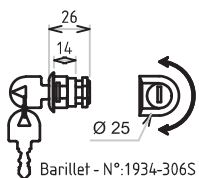
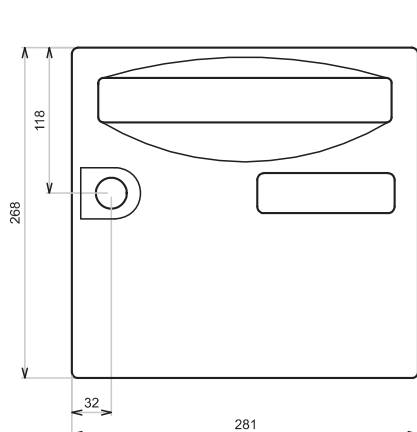

Came - N°: 5550-302

Channel Compacte Standard Extérieur	281 668
Channel Compacte Plus Extérieur	281 705
Channel Compacte Standard Intérieur	311 871
Channel Compacte Plus Intérieure	281 405
Cylindre + came + agrafe	281 667

## Cidexter

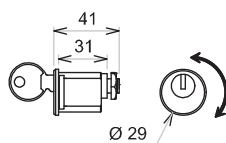
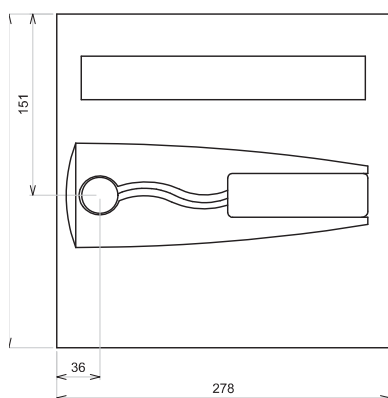

Batteuse PTT - N°:7319-0

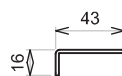

Came - N°: 7367-65

Cidexter	379 735
Cylindre + came + agrafe	721 042

## Ebony

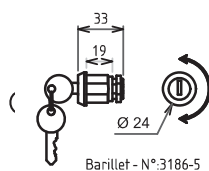
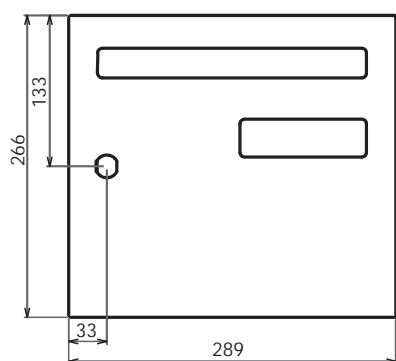

Barillet - N°:3186-5

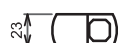
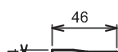

Ebony	363 148
Cylindre + came + agrafe	363 147

## Fifty

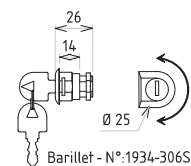
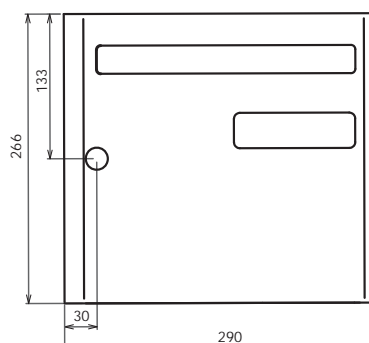

Barillet - N°:1934-306S

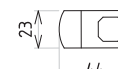

Came - N°: 3020-2

Fifty Standard Intérieur	298 250
Cylindre + came + agrafe	298 256

Le classique Decayeux - Système de maintenance, les portillons DAD sont interchangeables  
Cylindres non compris

## Galaxie

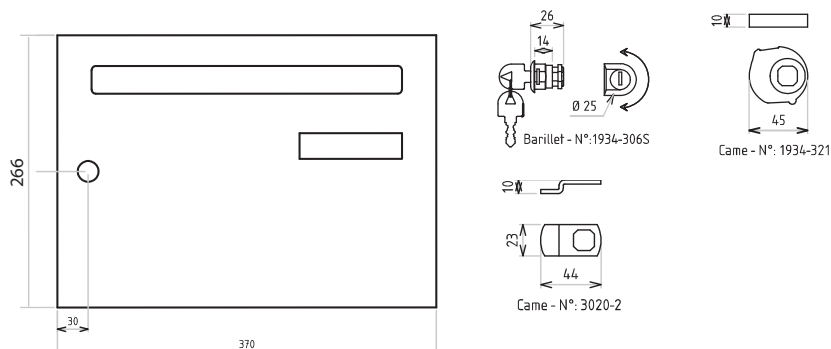

Galaxie Standard*	288 679
Cylindre + came + agrafe	721 245
Galaxie Plus*	288 680
Cylindre + came + agrafe	721 247

\* Jusqu'à épuisement des stocks

## Jupiter

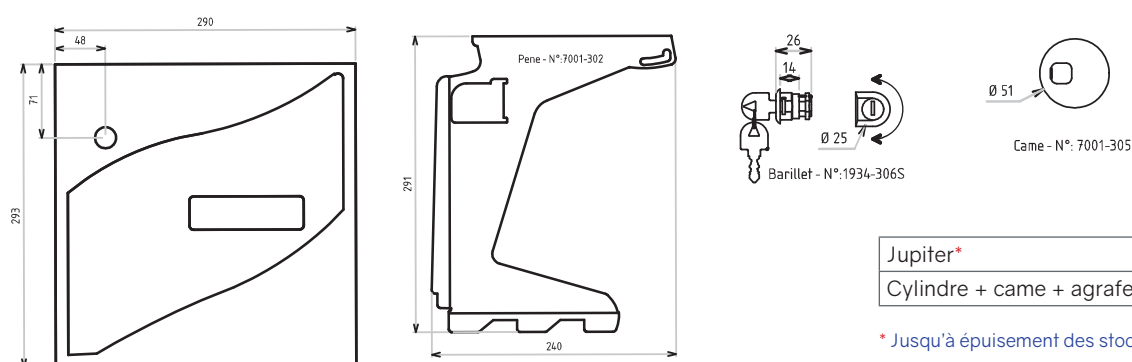

Jupiter*	296 950
Cylindre + came + agrafe	296 256

\* Jusqu'à épuisement des stocks

## Languedoc

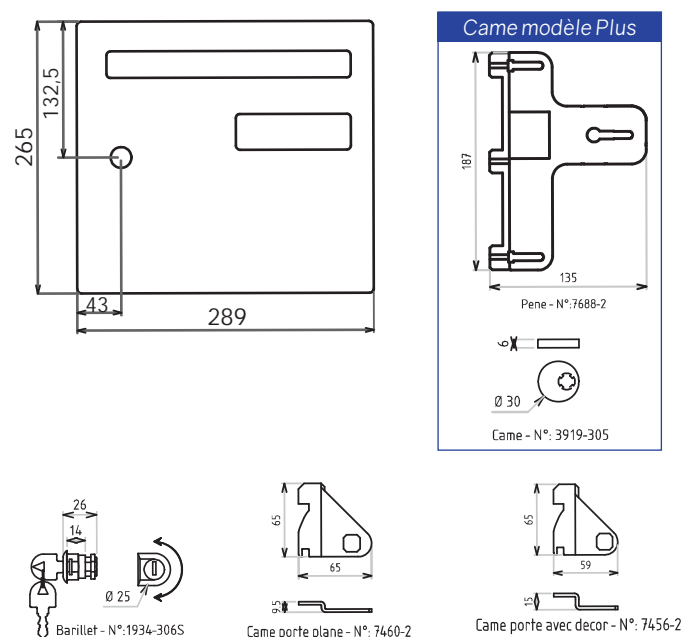

Languedoc Standard Extérieur	314 050
Cylindre + came + agrafe	298 256
Languedoc Plus Extérieur	314 350
Cylindre + came + agrafe	721 254
Languedoc Plus Extérieur Inox	348 871
Cylindre + came + agrafe	721 254
Languedoc Standard Extérieur Inox	349 171
Cylindre + came + agrafe	298 257
Languedoc Standard Intérieur	298 250
Cylindre + came + agrafe	298 256
Languedoc Plus Intérieur	298 350
Cylindre + came + agrafe	721 254
Portillon Prospectus	291 750

Le classique Decayeux - Système de maintenance, les portillons DAD sont interchangeables  
Cylindres non compris

## Loft

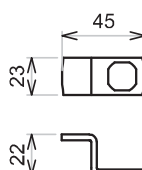
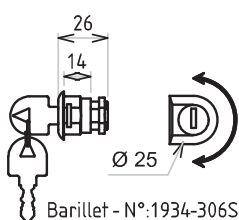
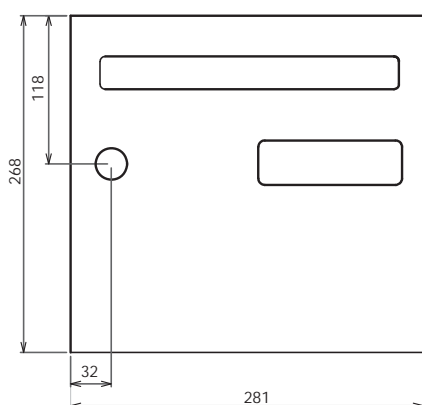

Came - N°: 5550-302

Loft Standard Extérieur	365 471
Cylindre + came + agrafe	281 667
Loft Plus Extérieur	365 171
Cylindre + came + agrafe	281 667
Loft Standard équipée Inox brossé	364 370
Loft Standard Intérieur	364 571
Cylindre + came + agrafe	281 667
Loft Plus Intérieur	365 271
Cylindre + came + agrafe	281 667

## Loft Double Face

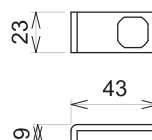
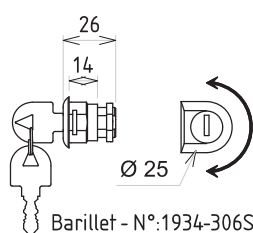
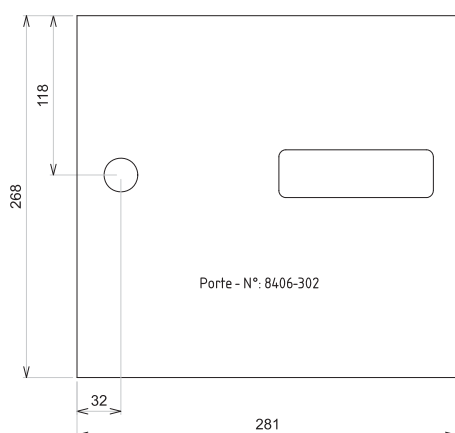

Came - N°: 5555-333

Loft Double Face	365 771
Cylindre + came + agrafe	365 772

## Provence

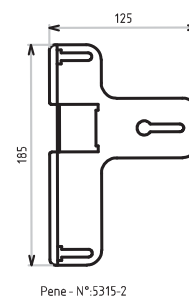
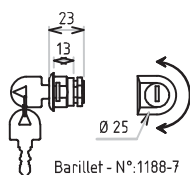
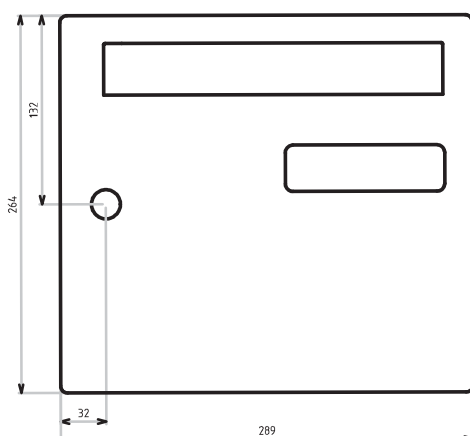

Pene - N°:5315-2

Provence acier*	287 501
Cylindre + came + agrafe	721 254

\* Jusqu'à épuisement des stocks

Le classique Decayeux - Système de maintenance, les portillons DAD sont interchangeables  
**Cylindres non compris**

## Quincy

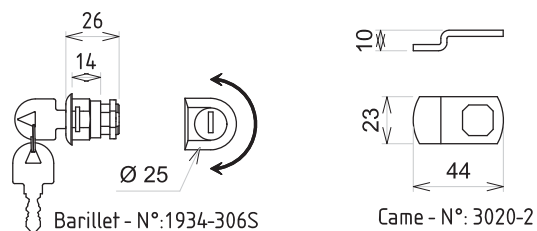
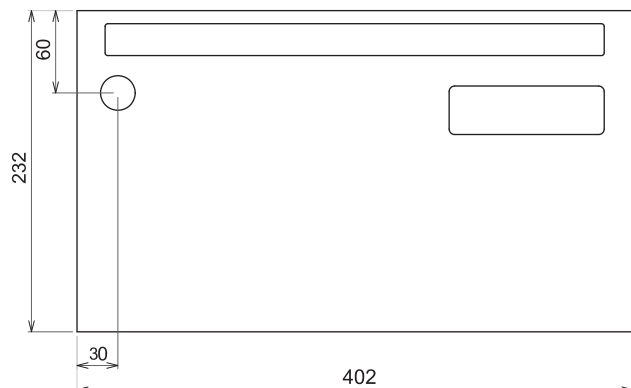

Quincy	376 071
Cylindre + came + agrafe	376 072

## Rempart

### Rempart Collective

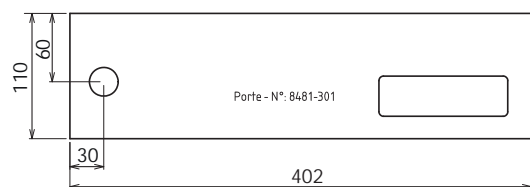

Rempart Collective	366 120
Barillet	376 072

### Rempart Horizontale

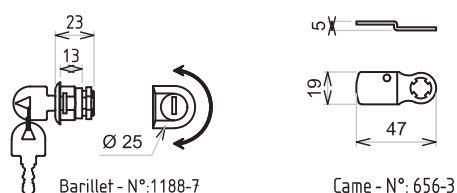

### Rempart Verticale

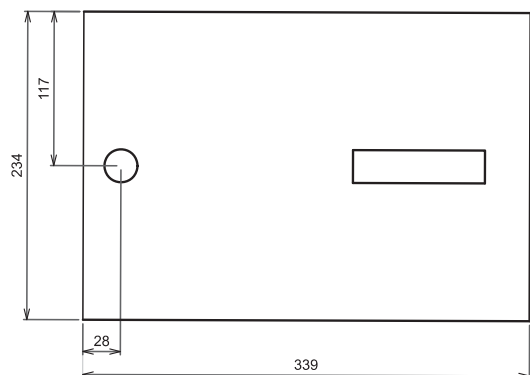

Rempart horizontal	248 100
Rempart vertical	248 100

Le classique Decayeux - Système de maintenance, les portillons DAD sont interchangeables  
Cylindres non compris

## Séquoia

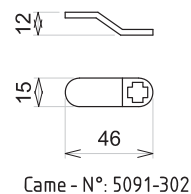
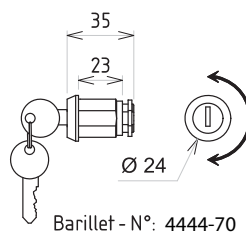
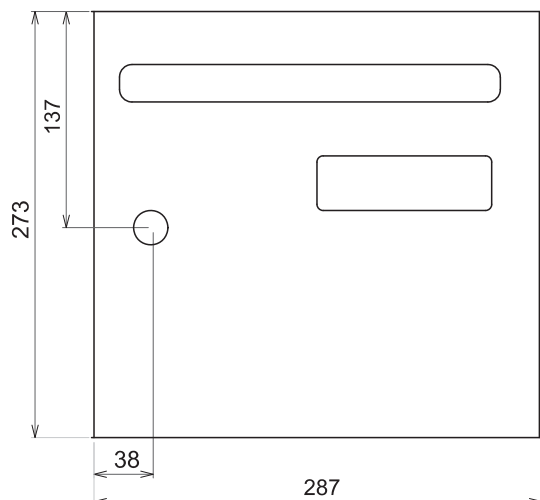

Séquoia	285 171
Cylindre + came + agrafe	285 172

## Streetbox

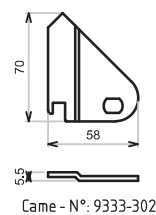
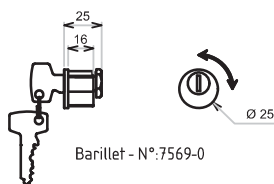
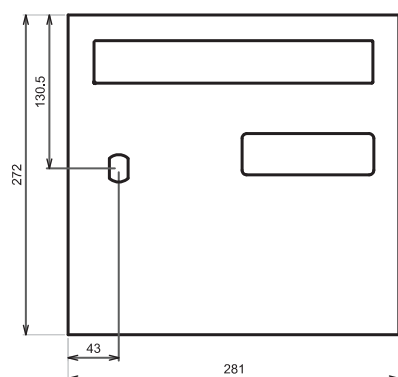

Avec volet

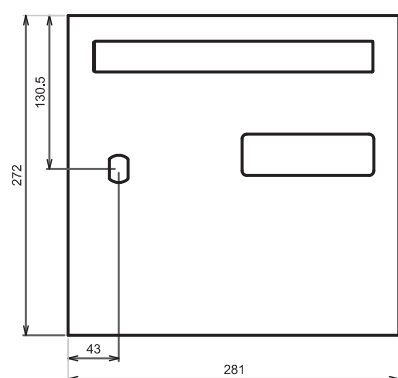

Sans volet

Streetbox avec volet	376 350
Streetbox sans volet	376 351
Cylindre + came	376 352
Portillon Streetbox Essential Gamme Tradition*	
Portillon Streetbox Essential Gamme Moderne*	
Portillon Streetbox Essential Gamme Excellence*	

\* sous réserve de la disponibilité du fournisseur

Le classique Decayeux - Système de maintenance, les portillons DAD sont interchangeables  
Cylindres non compris

## Touraine

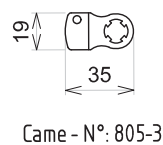
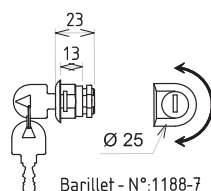
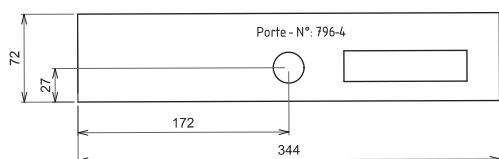

Touraine*	244 131
Cylindre + came + agrafe	244 132

\* Jusqu'à épuisement des stocks

## Urbaine A

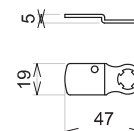
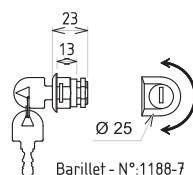
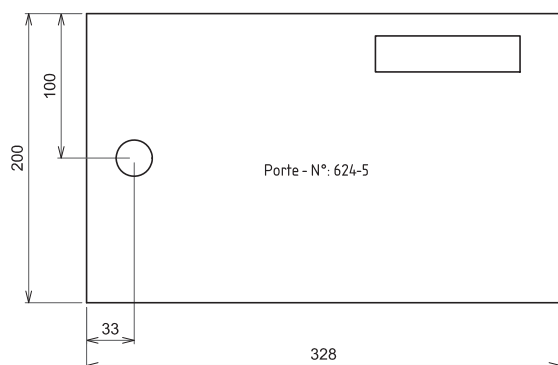

Urbaine Inox*	248 100
Urbaine acier plastifié*	248 100

\* Jusqu'à épuisement des stocks

## Vulcain

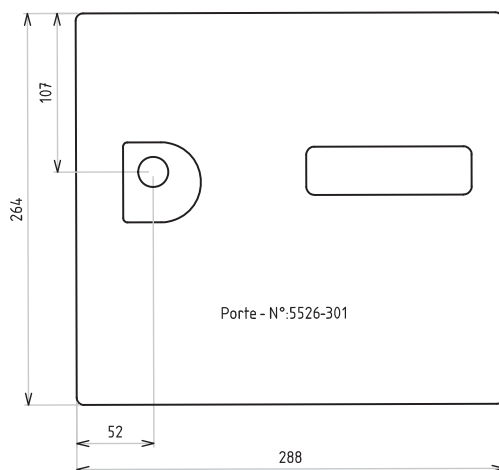

### Came modèle Plus

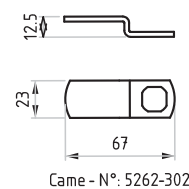
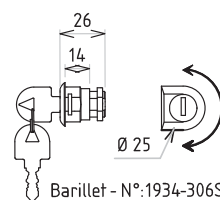
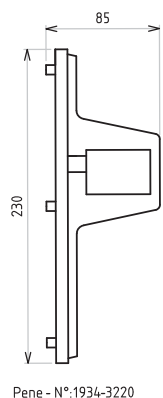
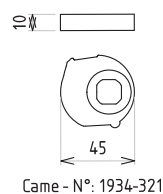

Vulcain Standard Extérieur	347 660
Vulcain Plus Extérieur	348 360
Vulcain Plus Inox	296 350
Cylindre + came + agrafe	721 247
Vulcain Standard Intérieur	288 691
Cylindre + came + agrafe	721 262
Vulcain Plus Intérieur	288 690
Cylindre + came + agrafe	721 247
Portillon Prospectus	291 850

# Barillets

## Barillet universel agréé La Poste

Pour toutes les boîtes aux lettres normées



Barillet PTT varié Universel (s'adapte à toutes les boîtes Ouverture Totale)

Rotor et stator en laiton

Finition chromée

Mécanisme à 6 goupilles

Livrée avec 5 cames, finition zinguée

Livrée avec 2 clés

Pour fixation sur corps de 0 à 23 mm

	Code	
Cylindre universel	721 170	3

## Barillet agréé La Poste

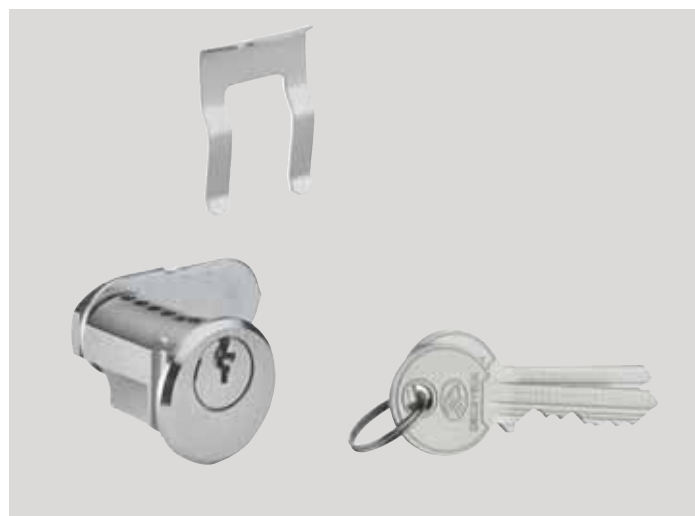

	Code	
Modèle à clipser T10 pour PTT	721 109	3
Modèle A écrou T25 pour administration	721 127	7
Ensemble barillet PTT universel	721 160	4



# Barillets

## Cylindre contacteur

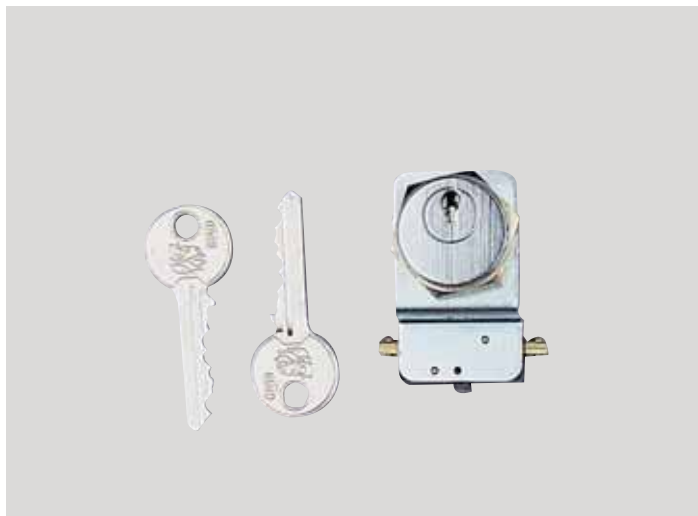

	Code	
Modèle standard	721 114	7
T10 pour PTT	721 123	9
T25 pour administration	721 115	4

## Cylindre sur variure La Poste

Profil européen



Pour portes d'entrée : Cylindre double entrée en laiton  
 Longueur 72 mm (31 + 10 + 31)  
 Livré avec 2 clés

	Code	
T10 pour PTT	721 117	8
T25 pour administration	721 113	0

# Barillets

## Mini batteuse

Tara 16 et 16C, clé non reproductible

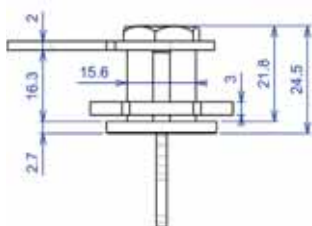

Clé modèle déposé  
 Cylindre à 4 goupilles  
 Corps et rotor laiton  
 2 clés laiton nickelé interdites à la reproduction  
 Profil TARA 16, Marque déposée N°811890  
 Convient parfaitement pour les différents tableaux (affichage ou nominatifs, même variure) et boîte aux lettres Steelbox (barillet varié)

	Code
Mini-batteuse TARA 16	136 162
Clé TARA 16 C	136 160

## Batteuse

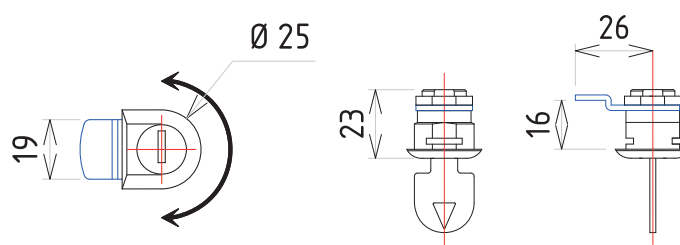

Rotor et stator en zamak  
 Finition chromée  
 Mécanisme à 5 paillettes  
 Came coudée, finition zinguée  
 Livrée avec 2 clés  
 Rotor avec embout en étoile pour fixation sur corps de 0,8 à 1,5 mm  
**Barillet 1188.7**

	Code
Batteuse	721 175 8

# Barillets

## Batteuse

Boîtes aux lettres, retrait côté universel

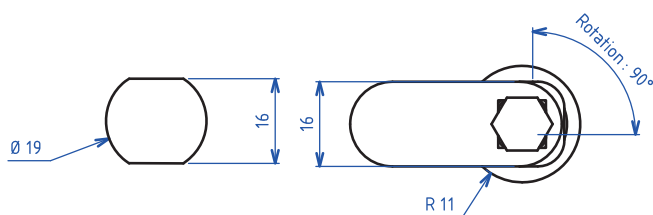

Rotor et stator en zamak  
Finition chromée  
Mécanisme à 5 paillettes  
4 cames, finition zinguée  
Livrée avec 2 clés  
Pour fixation sur corps de 0 à 6 mm

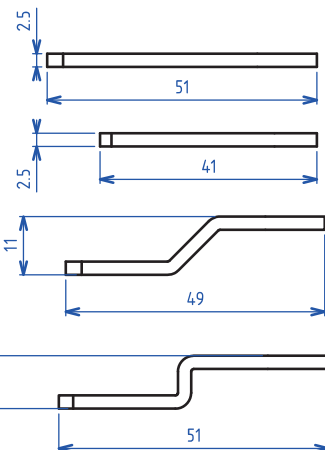

	Code
Batteuse	721 172 7

## Batteuse

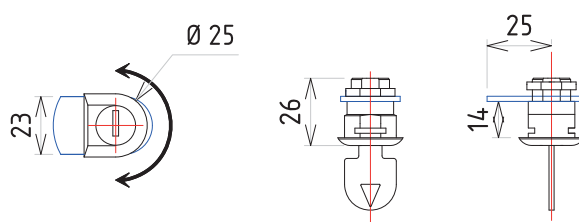

Rotor et stator en zamak  
Finition chromée  
Mécanisme à 5 paillettes  
Came plate, finition zinguée  
Livrée avec 2 clés  
Rotor avec embout carré pour fixation sur corps de 0,8 à 1,5 mm

	Code
Batteuse	721 174 1

# Barillet

## Batteuses

Pour boîtes aux lettres



	Code	
Modèle T 325 à came sertie	721 231	1
Modèle T 310 à écrou	721 234	2
Ensemble batteuse universel	721 161	1
Barillet 2 écrous modèle Ebony	761 306	4
Barillet écrous et agrafe	761 307	1
Ensemble barillet 2 écrous + came + agrafe	721 245	8

# Divers

## Clés pour

### Boîtes aux lettres à ouverture total (NF D 27 - 405)

Cylindre PTT	999 971
Cylindre Côté Propriété	999 975

### Boîtes aux lettres (NF D24 - 403)

Clé H 520	999 703
-----------	---------

### Coffrets

A clés, Armoires à clés, Vestiaires, Tableaux d'affichage, Tableaux nominatifs, Corbeilles, Coffrets à monnaie, Armoires à pharmacie	999 975
Clé passe-partout hors PTT	999 992
Clé EDF	
Clé trappe de visite bois	CL6

### Coffres-forts

Taille en hélice (serrure à pompe)	999 728
Double panneton asymétrique (serrure à gorges)	999 729
Clé changeuse de combinaison	713 919
Clé secours Prélude	999 731
Serrure Mauer clé long 65 mm	725 221
Serrure Mauer clé long 120 mm	725 222
Serrure Mauer clé long 150 mm	725 223
Serrure Sargent Electronique 6124.121, ensemble complet 5476.600	602 016
Serrure à clé Sargent 6880, serrure seule sans clé	5559 701
Serrure à clé Sargent 6880, lot de 2 clés long 115 mm	5559 702
Serrure à clé Sargent 6880, lot de 2 clés long 90 mm	5559 712
Serrure Lagard 2200, serrure seule sans clé 5476.801	723 021
Serrure Lagard 2200, lot de 2 clés long 100 mm 5476.803	723 022
Serrure Sargent 6741 à combinaison à disque, ensemble combinaison + cadran 5476.400	5476 400
Serrure à pompe 6 barettes 5538.0	603 062
Combinaison 4 compteurs	723 249

## Barillets pour

Armoires à clés de 30 à 1000 clés, Coffrets à clés, Armoires à pharmacie, Classeurs à barillets, Coffrets à monnaie, Corbeilles, Tableaux d'affichage, Tableaux nominatifs, Tirelire à barillets, Vestiaires	999 985
Armoires à clés de 400 à 1000 clés	999 985
Vestiaires avec passe-partout	999 985
Barillet H520	999 702
Barillet côté privé noir	999 720
Mini batteuse Tara 16	136 162

## Divers

	Code
Barrette 10 clés pour armoire à clés	493 240
Bombe peinture	999 954
Boulon de fixation pour entrée de boîte aux lettres	
Bouton d'appel	271 100
Cache entrée de coffre-fort Oval marque La Sécurité	741 145
Caillebotis	288 030
Came pour barillet	999 972
Carreau pour vanne Gaz	
Clips pour barillet	
Clé Triangle 12 mm EDF	CCFT12
Clé Triangle 14 mm Pompier	726 059
Clé Triangle 9 mm EDF	CCFT9
Contre-plaque de fixation pour boîtes à clés	
Crémaillère porte collective	
Cylindre de chantier	721 105
Ebauche	999 979
Feuille répertoire pour armoire à clés (détail)	486 038
Fixation pour piquets de boîtes aux lettres	
Herse pour entrée de courrier grand format	288 038
Loqueteau	721 104
Porte-nom 100 x 25 mm	999 988
Porte-nom métallique pour entrée de boîte aux lettres ancien modèle	
Porte-nom pour boîte aux lettres Touraine avec plaque métallique	244 109
Porte-nom pour boîtes aux lettres à ouverture totale • Plexi	
Porte-nom pour boîtes aux lettres à ouverture totale • Support alu	
Punaise magnétique (par 50 pièces)	999 955
Serrure haut et bas pour Armoire à clés	

## Important

### Port et emballage en sus :

Toute commande de clés doit faire l'objet d'un bon de commande spécial, ce service étant distinct du service expédition normal.

### Commande de barillet :

Spécifier à chaque fois la référence de la boîte, ceci afin de vous adresser la came correspondante à ce barillet.

# Les filiales européennes

Un développement confirmé à l'international

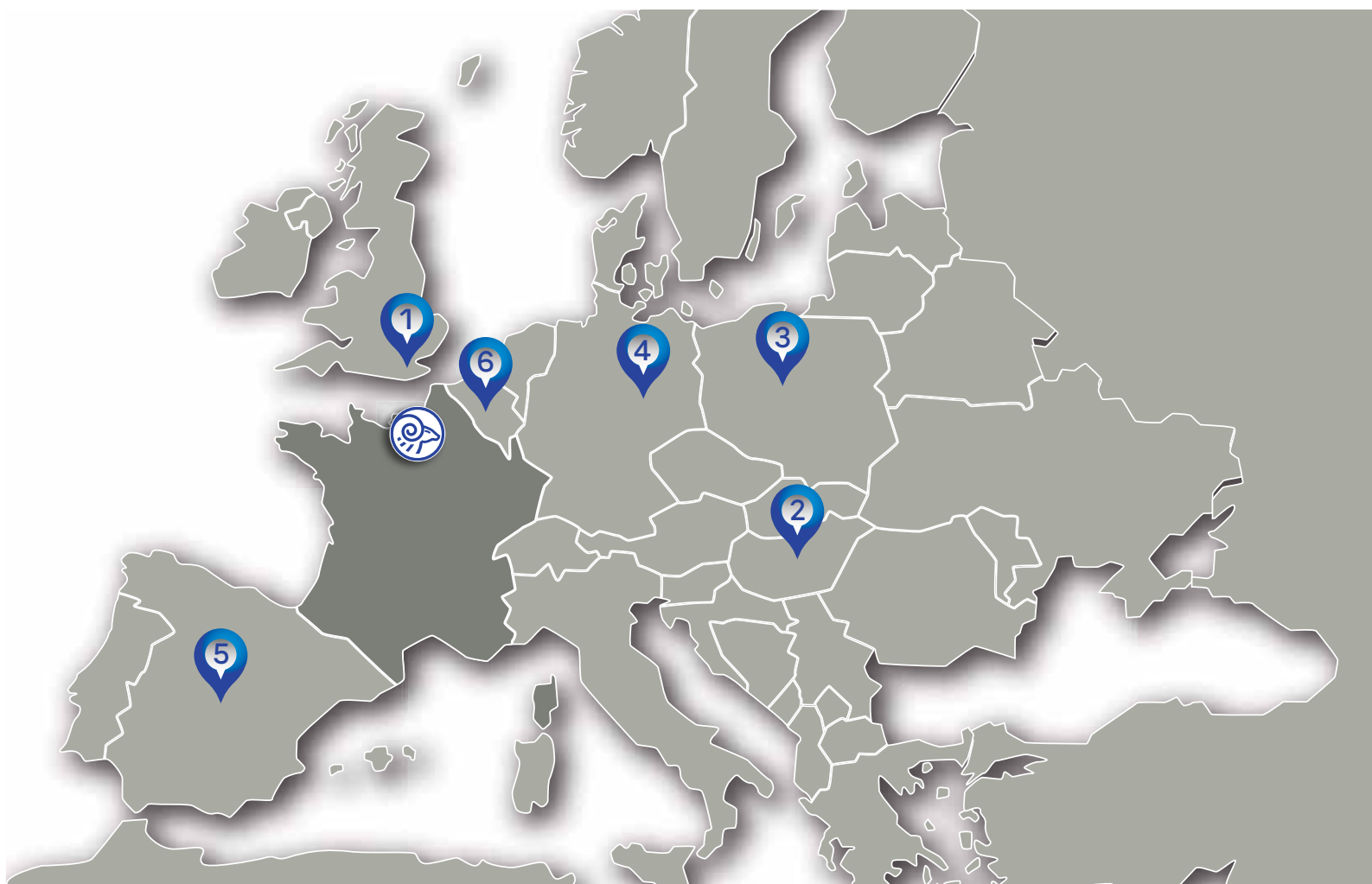

		<b>DAD DECAYEUX UK</b>	The Wood Turners, Church Road, Smeeth Ashford Kent, TN25 6SA GREAT BRITAIN	<b>T : +44 (0)1233 630406</b> F : +44 (0)1233 630708
		<b>DECAYEUX HONGRIE</b>	Reményi ede utca 3 1033 BUDAPEST (Hongrie)	<b>T : +36 1 430 19 30</b> F : +36 1 430 19 31
		<b>FANA</b>	 Ul Koronkarska 7-11 61005 POZNAN (Pologne)	<b>Tél : +48 (0)61 879 16 32</b> Fax : +48 (0)61 877 14 30
		<b>DECAYEUX GmbH</b>	Im Gewerbepark Seedoche 7 D-14806 Bad Belzig	<b>Tél : +49 (0)33841 97 700</b> Fax : +49 (0)33841 97 610
		<b>DECAYEUX ESPAGNE</b>	Toledo	<b>Tél : +(34) 634 565 255</b>
		<b>DECAYEUX BENELUX</b>	Chaussée de Louvain 817 B - 5020 CHAMPION	<b>Tél : +(32) 81 214 691</b> Fax : +(32) 81 216 298



**DECAYEUX**

# Nuancier



## Boîtes aux lettres collectives **LE CHOIX DES MATIÈRES**

### **Les Minérales** *Intérieur / Extérieur*

#### Les Minérales standard (aspect granité)



Rutile 1

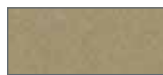

Rutile 2



Spinnelle 1



Spinnelle 2



Pyrite 5



Béryl 1



Béryl 2



Béryl 3



Béryl 4

#### Les Minérales optionnelles (aspect granité)



Pyrite 1



Pyrite 2



Pyrite 3



Péridot 1



Péridot 3

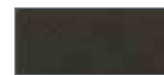

Péridot 4

#### Inox (sur portillons intérieurs uniquement)



Inox  
peau de porc



Inox brossé

#### Finitions BOIS (intérieur, finition lisse)



Hêtre de Bavière



Bouleau  
du Maine



Bamenda Grège



Noir



Chêne Thermo  
Noir



Cerisier  
Lacarno



Chêne Kendal  
Naturel



# Boîtes aux lettres collectives

## LE CHOIX DES MATIÈRES

### Les Satinées Intérieur / Extérieur

#### Les Satinées standard

						
RAL 1001 Beige	RAL 1013 Blanc Perlé	RAL 1015 Ivoire Clair	RAL 1019 Cappucino	RAL 3004 Rouge Pourpre	RAL 3005 Rouge Vin	RAL 3020 Rouge
						
RAL 5003 Bleu Saphir	RAL 5005 Bleu Amiral	RAL 6005 Vert Mousse	RAL 6017 Vert Prairie	RAL 7012 Gris Basalte	RAL 7016 Gris Anthracite	RAL 7034 Taupe
						
RAL 7035 Gris Clair	RAL 7040 Gris Urbain	RAL 8011 Brun Noisette	RAL 8014 Brun Sépia	RAL 9005 Noir	RAL 9006 Gris Clair Étoilé	RAL 9007 Gris Étoilé
						
RAL 9016 Blanc						

#### Les Satinées optionnelles

						
RAL 3007	RAL 5002	RAL 5008	RAL 5010	RAL 5011	RAL 5014	RAL 5024
						
RAL 6009	RAL 6012	RAL 6019	RAL 6021	RAL 7003	RAL 7004	RAL 7006
						
RAL 7009	RAL 7011	RAL 7015	RAL 7021	RAL 7022	RAL 7023	RAL 7024
						
RAL 7030	RAL 7031	RAL 7032	RAL 7036	RAL 7037	RAL 7038	RAL 7039
						
RAL 7042	RAL 7043	RAL 7044	RAL 7045	RAL 7047	RAL 8015	RAL 8017
						
RAL 8019	RAL 8022	RAL 8028	RAL 9001	RAL 9002	RAL 9010	RAL 9011
						
RAL 9017	Bronze Curium					

#### IMPORTANT

Ce nuancier est destiné à donner une perception générale des teintes RAL ou des finitions bois, de légères différences de nuances dues aux procédés de fabrication sont tolérées.

Pour des comparaisons exactes, il est recommandé de consulter les cartes spéciales des registres originaux.



**DECAYEUX**  
DEPUIS 1872



# Savoir-faire







**DECAYEUX**  
DEPUIS 1872

**Siège Social**

24, rue Jules Guesde  
CS 90007  
80210 FEUQUIÈRES-EN-VIMEU

[www.decayeux.com](http://www.decayeux.com)

**Decayeux FRANCE**

T +33 (0)3 22 60 25 41  
F +33 (0)3 22 60 25 44

[adv@decayeux.com](mailto:adv@decayeux.com)

**Decayeux EXPORT et DOM TOM**

T +33 (0)3 22 60 25 45  
F +33 (0)3 22 60 25 81

[export@decayeux.com](mailto:export@decayeux.com)