

**PELLET**  
F A B R I C A N T  
F R A N Ç A I S

CATALOGUE / 2023

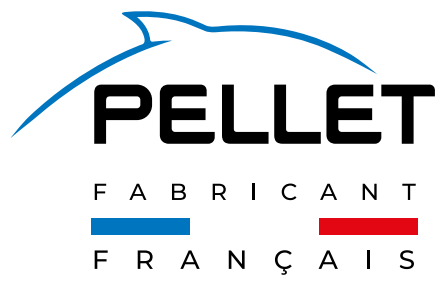

**1500 points  
de vente**  
en France  
dont **+ de 140**  
à l'international



**30 agents  
commerciaux**  
sur le territoire  
national et  
à l'export

**PELLET**

**5** gammes  
et **+ de 700**  
**produits**  
au catalogue



Parc matières  
de **2000 m<sup>2</sup>**

**95%**  
TAUX DE  
SERVICE

**2** sites  
CHAPONNAY  
LA RICAMARIE

**1,5 million**  
de produits finis  
livrés chaque année

À ce jour, c'est donc près de **1500 revendeurs** stockistes à travers le monde qui nous font confiance mais aussi des professionnels tels que les :  
Architectes, Maîtres d'œuvre, Économistes, Hôteliers, Collectivités, Bureaux d'études, installateurs plombiers, administration et autres prescripteurs...



Engagés pour des produits de qualité, design et innovants.



**La société est certifiée ISO 9001**, en conformité avec les exigences de la norme, version 2015, applicable à l'ensemble des services de l'entreprise sans exclusion : **conception, production et distribution des produits.**



Pellet ASC a pour objectif **d'aller toujours plus loin dans sa démarche de qualité** et confirme son expertise en matière, notamment, de Confort et Sécurité en apportant des informations techniques et réglementaires, directement liées à l'actualité de son marché, notamment aux normes et lois en vigueur.



-

### **Volonté**

Fournir des gammes de produits et accessoires sanitaires **esthétiques et contemporains**, aux matériaux nobles, **durables** et **écologiques**.

-

### **Engagement**

Rechercher des solutions **techniques et innovantes**, correspondant aux attentes du marché.

-

### **Qualité**

La plupart de nos produits sont étudiés et fabriqués dans le **respect des normes européennes en vigueur**.



# Environnement.

PELLET ASC contribue à la dimension sociétale du marché en intégrant depuis plusieurs années **une démarche responsable tant au niveau humain qu'environnemental.**



Nous sommes adhérents et signataires des dix principes du **Global Compact des Nations Unis.**

Nous sommes audités annuellement sur la maturité de notre système RSE par un organisme indépendant.



**La médaille d'or nous a été décernée** par la société EcoVadis, qui gère la première plateforme mondiale d'évaluation des performances RSE.

La société PELLET ASC **associe ses partenaires** pour mettre en place une politique RSE reprenant les principes et les engagements suscités **dans une démarche commune d'amélioration continue** en matière de :

- > Déontologie et éthique
- > Protection de l'environnement
- > Droits de l'Homme et conditions de travail
- > Développement durable

Nos principes et engagements via notre **guide RSE**, sont consultables en ligne sur [www.pellet-asc.fr](http://www.pellet-asc.fr)



La politique environnementale de notre société s'inscrit dans la perspective **de développement durable.**

## Il s'agit d'être un industriel responsable...

### ...En poursuivant nos efforts dans la gestion des déchets

- > Par une opération de tri des déchets.
- > Par une opération de revalorisation et recyclage des déchets, en les confiant à des entreprises de collecte et retraitement.
- > Par des opérations de diminution des déchets.

### ...En s'assurant que les procédés de fabrication n'affectent pas défavorablement l'environnement

- > Évaluation des impacts environnementaux des opérations de production et des installations (vérification de l'état de conformité de nos installations).

### ...En mesurant la performance environnementale

- > Contrôle du suivi de notre consommation en eau, gaz et électricité.
- > Promotion d'une gestion environnementale efficace auprès de nos fournisseurs et sous-traitants.

Sensibilisation et sélection conforme à la politique achats responsables.

Sélection de sous-traitants à proximité de nos sites de fabrication.

Analyse du bilan carbone des transporteurs que nous sollicitons.

### ...Par une mise en conformité de l'ensemble des lois et réglementations environnementales en vigueur

**/ sommaire**



## Des gammes à dimension humaine

**Pellet ASC, fabricant sanitaire historique propose plus de 700 produits, répartis en 5 gammes bien distinctes.**

La société, en continuelle évolution, contribue à la richesse du marché sanitaire, notamment dans le domaine du Confort et de la Sécurité avec de nouveaux modèles de sièges de douche et de barres d'appui pour pourvoir aux attentes des clients.

Depuis ces dernières années, Pellet ASC s'est spécialisée dans les produits innovants à la fois, en terme de fonctionnalité mais également de design.

Les produits de Confort et Sécurité ne sont plus stigmatisants et peuvent être installés dans toutes les salles de bain ou les toilettes : les barres d'appui sont esthétiques et fonctionnelles.

Par ailleurs, le concept de modularité est particulièrement étudié pour faire évoluer les produits et s'adapter aux besoins des utilisateurs.









# 01/

## Confort et sécurité

### ARSIS

Sièges	12
Barres d'appui	18
Barres multifonctions	25
Barres relevables	28
Arsis Évolution	30
Kit Arsis	40

<b>NOUVEAUTÉ 2023</b> <b>ERGOLIFE NYLON</b>	48
---	----

### CLASSIC

Aluminium époxy blanc	56
Sièges à lattes	56
Barres d'appui	61
Barres relevables	66
Aluminium antibactérien	68
Époxy Ergonomic	72
Couleurs/Soft	76
Laiton chromé	78
Inox brossé et poli-brillant	84

### AIDE À L'AUTONOMIE

Supports lavabo	90
Lavabo	91
Support miroir	91
Miroir orientable	91
Rehausses WC	91





## Design et Technicité au service du Confort et de la Sécurité

Siège de douche déclipable et interchangeable avec une tablette

- Modularité et Evolutivité des accessoires

- Ligne contemporaine





# 01/

## Confort et sécurité

# ARSIS

Sièges	12
Barres d'appui	18
Barres multifonctions	25
Barres relevables	28
Arsis Évolution	30
Kit Arsis	40



## Siège de douche déclinable

Déclipsable de son support mural et interchangeable avec la tablette de douche

Escamotable avec béquille automatique

Assise ergonomique grande taille

Piètement aluminium, assise en polymère, fixations invisibles. Hauteur normalisée 500 mm. Position de verrouillage, antivol.



DÉSIGNATION	POIDS MAX	CE	RÉF.	PRIX H.T.
<b>ASSISE BLANC*</b>				
Pied époxy blanc	150 kg	✓	047730	253,88 €
Pied époxy gris			047731	271,83 €
<b>ASSISE BLANC ARSIS FANTASY*</b>				
Pied Bois mat	150 kg	✓	047725	431,67 €
Pied Quartz			047752	359,00 €

\*Produit assujéti à la taxe éco-participation selon la tarification en vigueur.





## Dossier + 2 accoudoirs

### Ensemble amovible

Polymère. L'ensemble comprend 1 dossier + 2 accoudoirs, 1 rail mural, 2 platines d'adaptation pour accoudoirs et 2 verrous. Cache non inclus.

DÉSIGNATION	RÉF.	PRIX H.T.
Blanc	047720	327,73 €
Blanc / Gris	047721	327,73 €

À associer aux sièges de douche Arsis.

## Accoudoir relevable

Plus de confort et de stabilité en position assise

Amovible grâce au kit platine p. 41

Polymère. Fixe ou amovible. Poids maximum : 80 kg.

DÉSIGNATION	RÉF.	PRIX H.T.
Blanc	047710	85,21 €
Blanc / Gris	047711	85,21 €

Se reporter aux pages Arsis Evolution 30 à 41.



## Siège de douche déclinable

Déclinable de son support mural et interchangeable avec la tablette de douche

Escamotable avec béquille automatique

Assise ergonomique grande taille

Piètement aluminium, assise en polymère, fixations invisibles. Hauteur normalisée 500 mm. Position de verrouillage, antivol.



DÉSIGNATION	POIDS MAX	CE	RÉF.	PRIX H.T.
<b>ASSISE ANTHRACITE*</b>				
Pied époxy anthracite	150 kg	✓	047729	271,83 €
Pied époxy gris			047734	271,83 €
<b>ASSISE ANTHRACITE ARSIS FANTASY*</b>				
Pied Bois mat	150 kg	✓	047728	431,67 €
Pied Oxyde			047749	359,00 €
Pied Quartz			047751	359,00 €
<b>ASSISE NOIR MAT FULL BLACK*</b>				
Pied époxy noir mat	150 kg	✓	047750	297,97 €

\* Produit assujéti à la taxe éco-participation selon la tarification en vigueur.



## Dossier + 2 accoudoirs

### Ensemble amovible

Polymère. L'ensemble comprend 1 dossier + 2 accoudoirs, 1 rail mural, 2 platines d'adaptation pour accoudoirs et 2 verrous. Cache non inclus.

DÉSIGNATION	RÉF.	PRIX H.T.
Anthracite	047723	340,84 €

À associer aux sièges de douche Arsis.

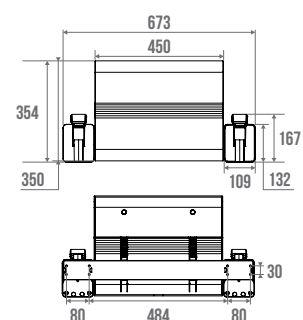

## Accoudoir relevable

### Plus de confort et de stabilité en position assise

### Amovible grâce au kit platine p. 41

Polymère. Fixe ou amovible. Poids maximum : 80 kg.

DÉSIGNATION	RÉF.	PRIX H.T.
Anthracite	047713	91,77 €

Se reporter aux pages Arsis Evolution 30 à 41.

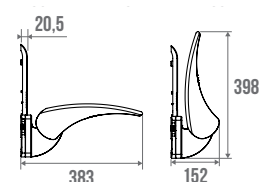

## Tablette de douche à clipser

**Déclipsable et interchangeable avec le siège de douche**

**Modèle à clipser sur le support mural en place**

Polymère. Adaptée à l'usage hôtelier.

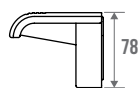
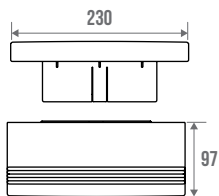

DÉSIGNATION	RÉF.	PRIX H.T.
<b>TABLETTE DE DOUCHE SEULE</b>		
Blanc	047735	27,95 €
Anthracite	047739	27,95 €
Arsis Fantasy Full Black	047733	27,95 €

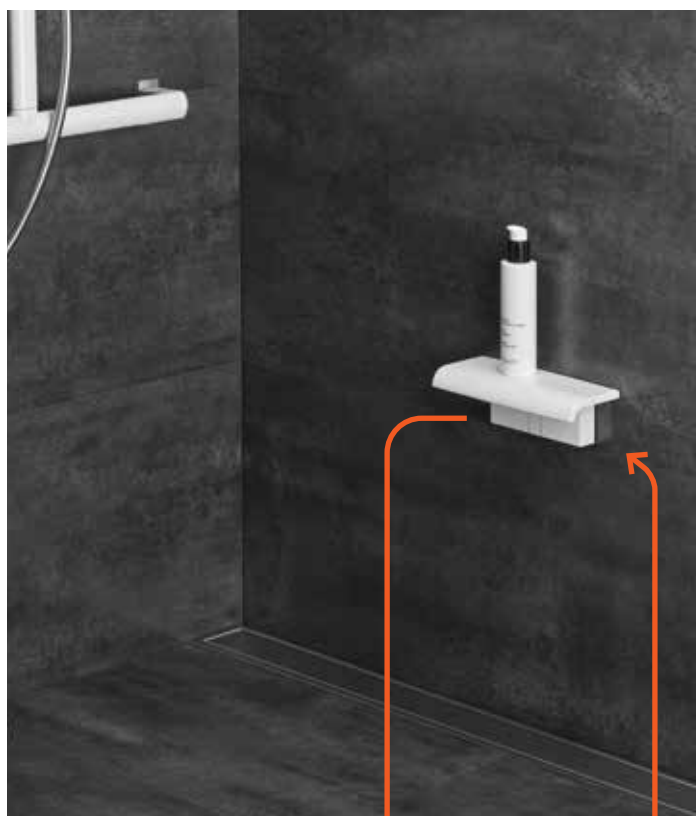

Déclipsable

Interchangeable

## Support mural

**1 seule fixation pour 2 accessoires interchangeables**

**(siège et tablette)**

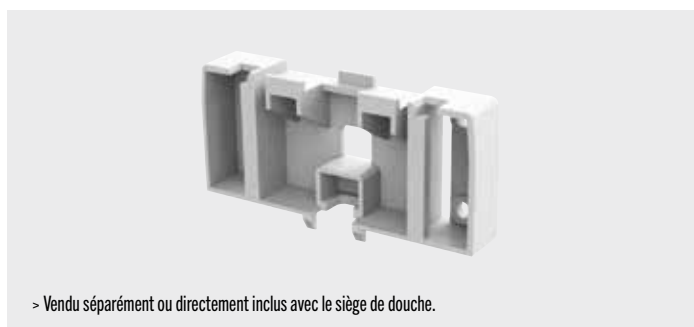

DÉSIGNATION	RÉF.	PRIX H.T.
Blanc	047741	15,67 €

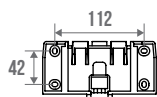



## Tabouret de douche

**Assise ergonomique grande taille**

**2 poignées aidant au maintien et au relèvement**

Tube elliptique 38 x 25 mm, aluminium. Assise en polymère.

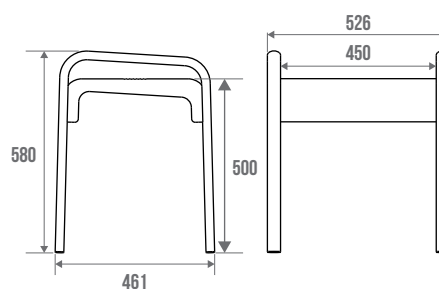

DÉSIGNATION	POIDS MAX	CE	RÉF.	RIX H.T.
<b>ASSISE BLANC*</b>				
Pied époxy blanc	150 kg	✓	047770	253,58 €
Pied époxy gris			047771	273,09 €
<b>ASSISE ANTHRACITE*</b>				
Pied époxy gris	150 kg	✓	047774	292,59 €

\* Produit assujéti à la taxe éco-participation selon la tarification en vigueur.

## Barre d'appui en T ou en L avec supports douche

**Avec 2 supports douche rotatif : coulissant et fixe !**

**Tablette de douche intégrée, avec crochets**

Modulable et pratique : barre verticale convertible en T ou en L, lors du montage initial. Une fois monté, ce positionnement reste fixe. Le support douche s'installe à droite ou à gauche.

DÉSIGNATION	POIDS MAX	CE	RÉF.	PRIX H.T.
Époxy blanc	150 kg	✓	049820	178,23 €
Époxy blanc et chromé mat			049920	194,90 €
Anodisé brillant			049621	271,60 €
Époxy anthracite			049721	188,23 €
Époxy noir mat Full Black			049521	210,32 €



Support douche et tablette de douche également vendus séparément

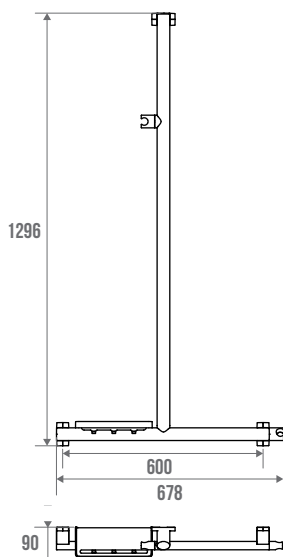

### FIXATIONS ARSIS

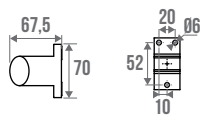

## Accessoires malins NOUVEAUTÉ 2023 Disponible avril 2023

**Adaptables sur toutes les barres Arsis**

Polymère.

DÉSIGNATION	RÉF.	PRIX H.T.
<b>Support douche coulissant</b>		
Blanc	045315	40.90 €
Anthracite	045318	40.90 €

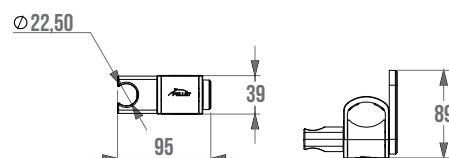

## Barre d'appui et de maintien pour douche

**Avec support douchette rotatif coulissant et tablette de douche intégrée**

Tube elliptique 38 x 25 mm, aluminium, cache-fixations en polymère. Préhension optimale.

DÉSIGNATION	POIDS MAX	CE	RÉF.	PRIX H.T.
Époxy blanc	75 kg	✓	049819	132,91 €
Époxy blanc et chromé mat			049919	144,99 €
Anodisé brillant			049619	159,49 €
Époxy anthracite			049719	135,33 €

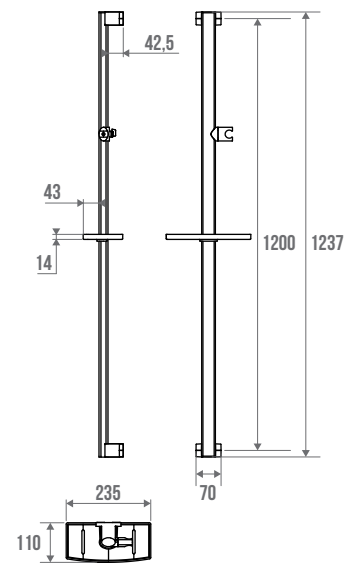

DÉSIGNATION	RÉF.	PRIX H.T.
<b>Tablette de douche avec 3 crochets</b>		
Blanc	047745	25,45 €
Anthracite	047746	25,45 €

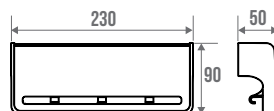

## Barre d'appui angle 2 murs, symétrique

### Réversible

3<sup>ème</sup> point à positionner pour version droite ou gauche.



DÉSIGNATION	POIDS MAX	CE	RÉF.	PRIX H.T.
Époxy blanc	150 kg	✓	049825	252,65 €
Époxy blanc et chromé mat			049925	271,60 €
Époxy anthracite			049725	266,28 €



## Barre 90°, angle 2 murs, symétrique

3<sup>ème</sup> point à positionner pour version droite ou gauche.



DÉSIGNATION	POIDS MAX	CE	RÉF.	PRIX H.T.
Époxy blanc	150 kg	✓	049830	157,91 €
Époxy blanc et chromé mat			049930	176,86 €
Époxy anthracite			049731	170,35 €



BARRE ANGLE 2 MURS

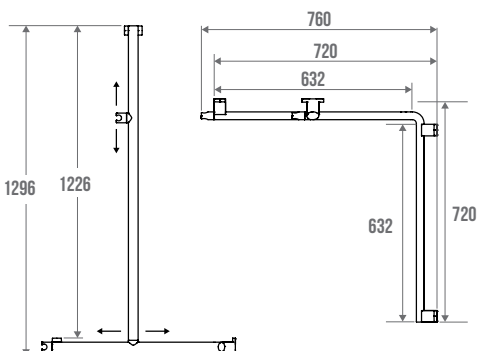

BARRE 90° ANGLE 2 MURS

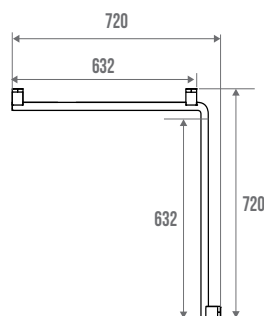

FIXATIONS ARSIS

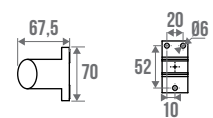

## Barre droite

### Tube elliptique pour une préhension optimale

Tube elliptique 38 x 25 mm, aluminium, cache-fixations en polymère.

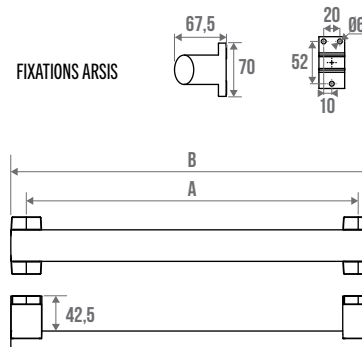

#### ÉPOXY BLANC



#### ÉPOXY BLANC ET CHROMÉ MAT



#### ÉPOXY ANTHRACITE



#### ANODISÉ BRILLANT



Retrouvez nos accessoires sanitaires Arsis associés > p. 120-121

DÉSIGNATION	POIDS MAX	CE	RÉF.	PRIX H.T.	
<b>ÉPOXY BLANC</b>					
A = 400 mm B = 437 mm	150 kg	✓	049840	53,85 €	
A = 500 mm B = 537 mm			049850	56,42 €	
A = 600 mm B = 637 mm			049860	61,93 €	
A = 800 mm B = 837 mm			049880	67,96 €	
A = 1000 mm B = 1037 mm			100 kg	049890	83,35 €
<b>ÉPOXY BLANC ET CHROMÉ MAT</b>					
A = 400 mm B = 437 mm	150 kg	✓	049940	67,96 €	
A = 500 mm B = 537 mm			049950	70,53 €	
A = 600 mm B = 637 mm			049960	76,04 €	
A = 800 mm B = 837 mm			120 kg	049980	82,06 €
A = 1000 mm B = 1037 mm			100 kg	049990	96,17 €
<b>ÉPOXY ANTHRACITE</b>					
A = 400 mm B = 437 mm	150 kg	✓	049741	56,85 €	
A = 600 mm B = 637 mm			049761	66,95 €	
<b>ANODISÉ BRILLANT</b>					
A = 400 mm B = 437 mm	150 kg	✓	049641	94,75 €	
A = 600 mm B = 637 mm			049661	107,38 €	

## Barre droite **Arsis** FANTASY

### Des finitions pour personnaliser la salle de bain ou les toilettes

Tube elliptique 38 x 25 mm, aluminium, cache-fixations en polymère.



DÉSIGNATION	POIDS MAX	CE	RÉF.	PRIX H.T.
<b>A = 400 mm B = 437 mm</b>				
Époxy blanc / bois mat	150 kg	✓	049445	145,79 €
Époxy blanc / quartz			049542	89,00 €
Époxy anthracite / bois mat			049448	145,79 €
Époxy anthracite / oxyde			049449	89,00 €
Époxy anthracite / quartz			049441	89,00 €
Époxy noir mat - Full Black			049541	71,20 €
<b>A = 600 mm B = 637 mm</b>				
Époxy noir mat - Full Black	150 kg	✓	049561	79,20 €



Retrouvez les sièges associés > p. 12 à 16

## Barre coudée 135°, symétrique

**Recommandé dans les toilettes pour le transfert et le relèvement**

Tube elliptique 38 x 25 mm, aluminium, cache-fixations en polymère.



DÉSIGNATION	POIDS MAX	CE	RÉF.	PRIX H.T.
<b>2 POINTS DE FIXATION A = 232 mm B = 224 mm C = 424 mm</b>				
Époxy blanc	150 kg	✓	049832	66,95 €
Époxy blanc et chromé mat			049932	82,11 €
Anodisé brillant			049632	109,90 €
Époxy anthracite			049732	71,40 €
<b>A = 418 mm B = 355 mm C = 741 mm</b>				
Époxy blanc	150 kg	✓	049833	75,66 €
Époxy blanc et chromé mat			049933	89,76 €
<b>3 POINTS DE FIXATION - 3ème point à positionner pour version droite ou gauche.</b>				
Époxy blanc	150 kg	✓	049835	108,99 €
Époxy blanc et chromé mat			049935	125,66 €
Anodisé brillant			049635	157,91 €
Époxy anthracite			049735	114,96 €
Époxy noir mat - Full Black			049535	126,65 €



2 POINTS DE FIXATION

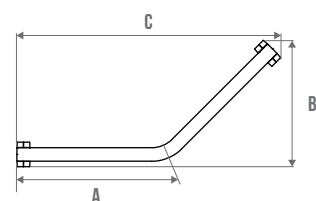

3 POINTS DE FIXATION

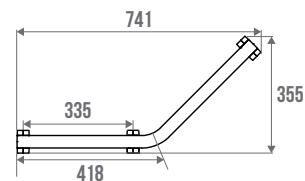

FIXATIONS ARSIS

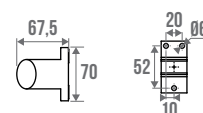

# Tendance pour les petits espaces : Gamme barres multifonctions

## La barre multifonctions ou comment poursuivre la déstigmatisation d'un produit médical...

Le concept de barre multifonctions s'inscrit dans la réflexion autour du **design universel**. Dans un faible encombrement, l'utilisateur bénéficie des fonctions d'usage d'une aide technique en plus des accessoires de son quotidien.

La barre joue le rôle de support sur lequel s'associent de multiples fonctions. Elle se fond discrètement dans un produit volontairement plus architectural.



## Barre d'appui multifonctions pour douche



**à savoir**  
Les barres multifonctions existent aussi pour les toilettes !  
> p. 30-31

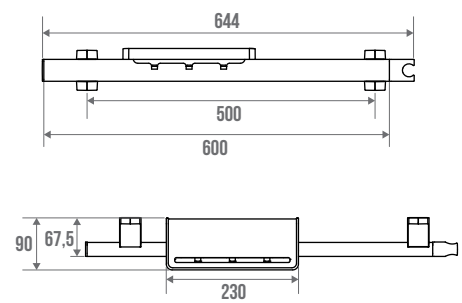

DÉSIGNATION	POIDS MAX	CE	RÉF.	PRIX H.T.
Époxy anthracite	150 kg	✓	048450	82,73 €
Anodisé brillant			048550	134,56 €

## Barre d'appui et de relevage multifonctions pour WC

**Gain de place assuré : accessoires intégrés sans perçage supplémentaire**

**Idéal pour les petits espaces**

**Facilité d'installation : barres pré-perçées**

Tube elliptique 38 x 25 mm, aluminium : préhension optimale. Cache-fixations en polymère. Fixations invisibles. Disponible pour l'espace WC, avec porte-rouleau, porte-balayette ou patère pour suspendre des petits objets ou vêtements : canne, sac, chapeau, foulard. Tubes pré-perçés tous les 50 mm pour montage des accessoires d'usage en fonction de la hauteur souhaitée et de la position à droite ou à gauche (réversible).



DÉSIGNATION	POIDS MAX	CE	RÉF.	PRIX H.T.
Époxy anthracite	150 kg	✓	048410	103,41 €
<b>ANODISÉ BRILLANT</b>				
Droite	150 kg	✓	048510	178,51 €
Gauche			048511	178,51 €

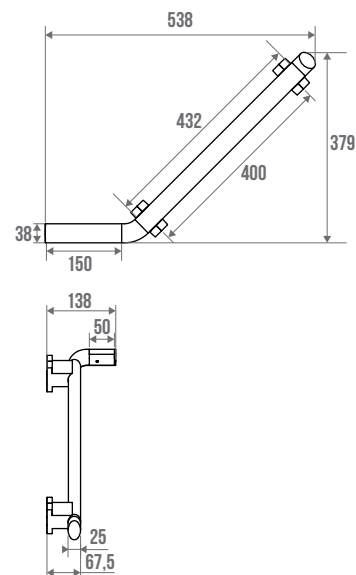

## Barre d'appui multifonctions pour WC

DÉSIGNATION	POIDS MAX	CE	RÉF.	PRIX H.T.
Époxy anthracite	150 kg	✓	048420	72,02 €
Anodisé brillant			048520	126,68 €

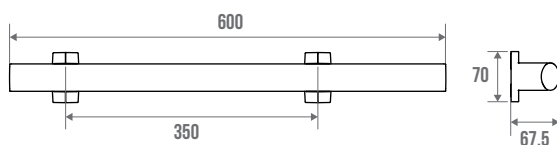





### Barre d'appui et de maintien multifonctions pour WC

DÉSIGNATION	POIDS MAX	CE	RÉF.	PRIX H.T.
Époxy anthracite	150 kg	✓	048440	212,24 €
Anodisé brillant			048540	310,23 €

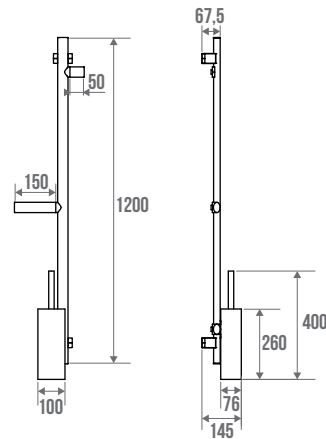

### Barre d'appui en L multifonctions pour WC

DÉSIGNATION	POIDS MAX	CE	RÉF.	PRIX H.T.
Époxy anthracite	150 kg	✓	048430	204,48 €
Anodisé brillant			048530	308,14 €

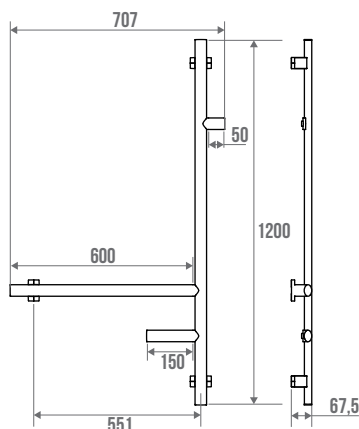

à savoir

Les barres multifonctions existent également pour la douche !  
p. 25

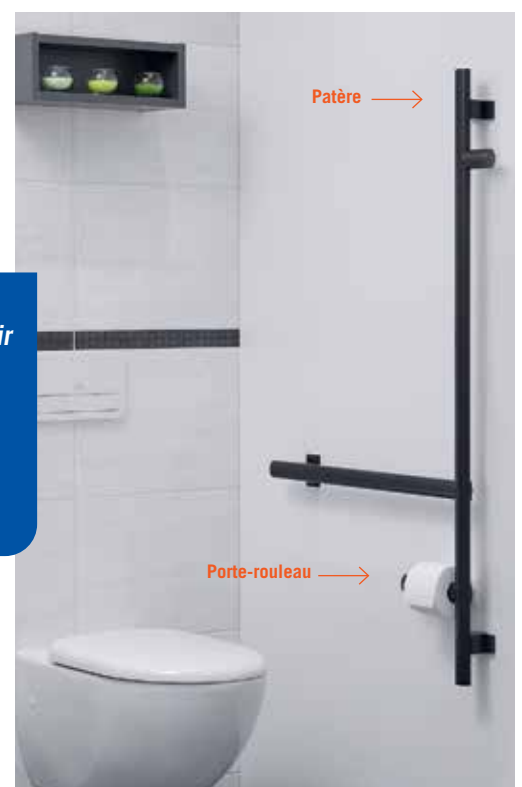

## Barre relevable avec ou sans béquille de soutien

Descente assistée

Amovible grâce au kit platine p 41

Positionnement et blocage automatique de la béquille

Béquille réglable en hauteur

Tube elliptique 38 x 25 mm, aluminium. Support mural, cache-fixations, flasques et articulation en polymère. Fixe ou amovible.

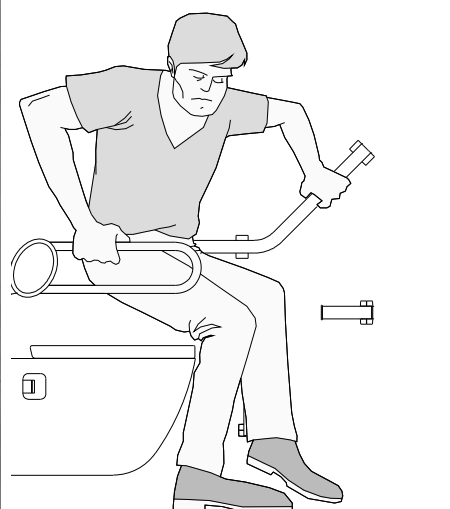

> Facilite le transfert et le relevage



à savoir

Encore plus de  
sécurité avec  
2 barres !

## Barre relevable vendue seule

DÉSIGNATION	POIDS MAX	CE	RÉF.	PRIX H.T.
<b>ÉPOXY BLANC</b>				
A = 600 mm B = 629 mm	150 kg	✓	048660	248,86 €
A = 770 mm B = 800 mm	120 kg		048680	264,02 €
<b>ÉPOXY BLANC ET CHROMÉ MAT</b>				
A = 600 mm B = 629 mm	150 kg	✓	048960	286,76 €
A = 770 mm B = 800 mm	120 kg		048980	290,55 €
<b>EPOXY ANTHRACITE ET CHROMÉ</b>				
A = 600 mm B = 629 mm	150 kg	✓	048760	299,39 €
A = 770 mm B = 800 mm	120 kg		048780	303,18 €



## Barre relevable + béquille de soutien

Tube elliptique 38 x 25 mm, aluminium. Support mural, cache-fixations, flasques et articulation en polymère. Fixe ou amovible.



DÉSIGNATION	POIDS MAX	RÉF.	PRIX H.T.
<b>ÉPOXY BLANC</b>			
A = 600 mm B = 629 mm	150 kg	048661	326,24 €
A = 770 mm B = 800 mm		048681	338,32 €
<b>ÉPOXY BLANC ET CHROMÉ MAT</b>			
A = 600 mm B = 629 mm	150 kg	048961	356,45 €
A = 770 mm B = 800 mm		048981	361,28 €
<b>EPOXY ANTHRACITE ET CHROMÉ</b>			
A = 600 mm B = 629 mm	150 kg	048761	374,57 €
A = 770 mm B = 800 mm		048781	380,61 €



> Barre relevable vendue seule

## Béquille vendue seule

Positionnement et blocage automatique de la béquille

Réglable en hauteur

DÉSIGNATION	RÉF.	PRIX H.T.
Époxy blanc	048610	93,48 €
Époxy anthracite	048710	97,27 €

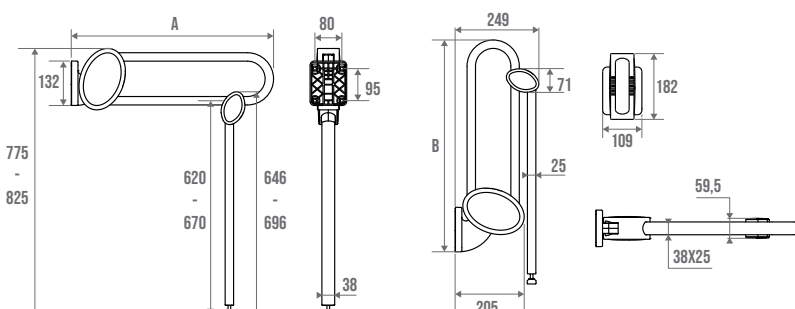

La gamme Arsis Evolution composée d'accessoires amovibles et interchangeables, permet une transformation facile et sans travaux de la salle de bain ou des toilettes, selon les besoins de chacun.

Un système de rails sur lesquels viennent se clipser les éléments, rend cette gamme modulaire et évolutive offrant ainsi des solutions multiples, le tout avec un design épuré et non stigmatisant. Découvrez dans les pages suivantes les différentes compositions possibles en fonction de la longueur du rail choisie : **classique, accessible, confort, sécurité.**

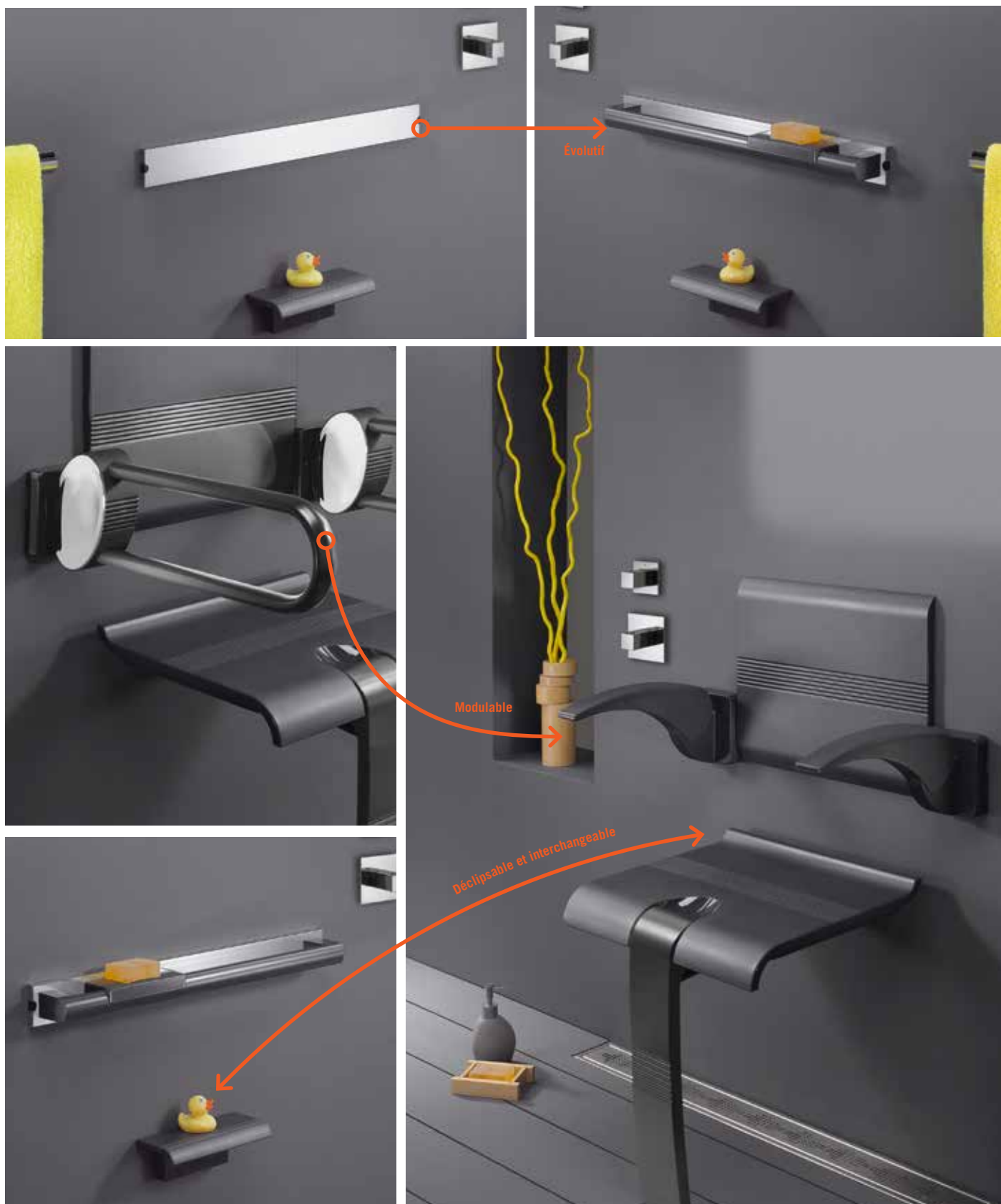

# Arsis Évolution, modulable, esthétique et adapté

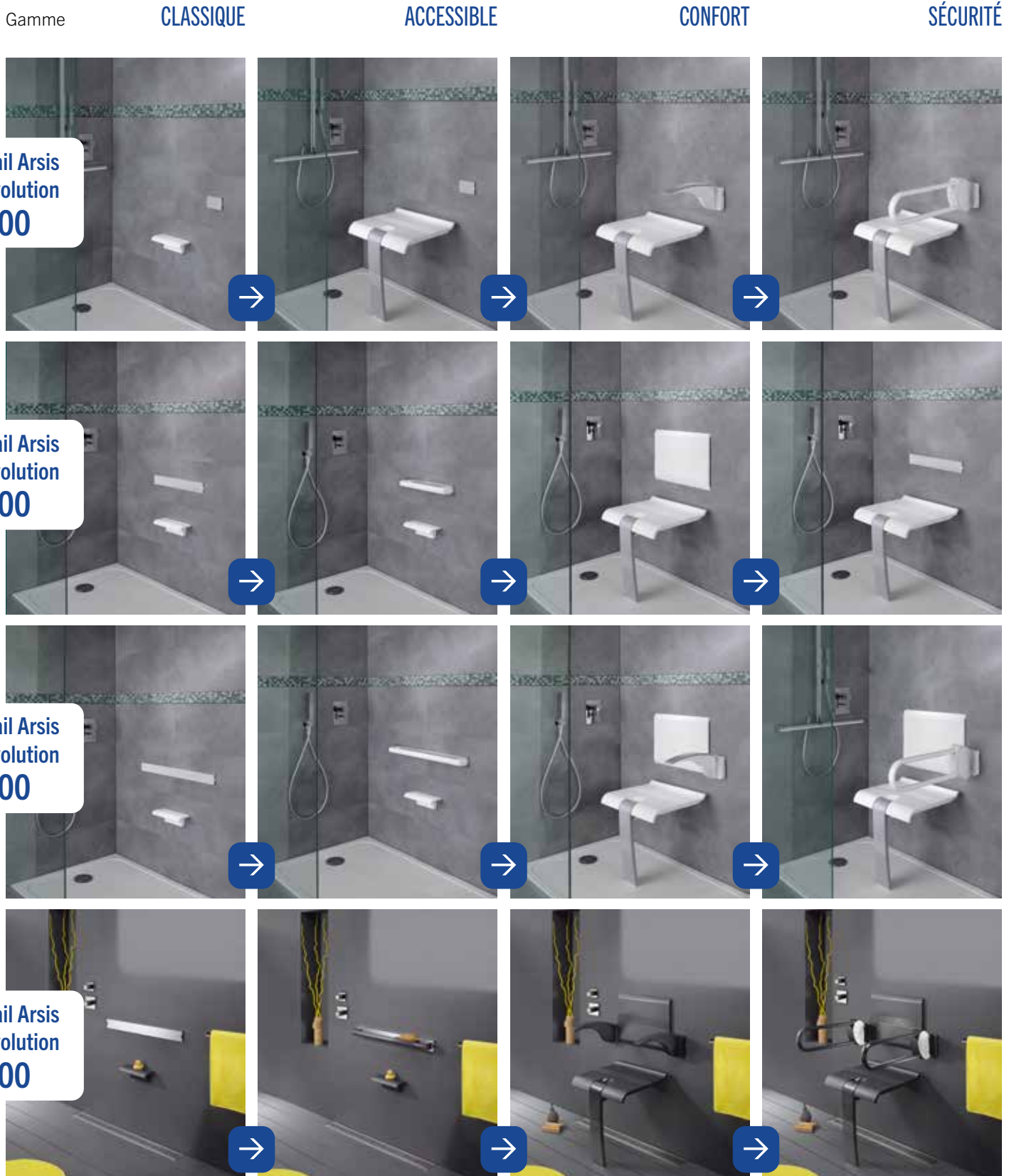





CLASSIQUE 100



ACCESSIBLE 100



### Composition CLASSIQUE 100

vous avez besoin de :

DÉSIGNATION	RÉF.	PRIX H.T.
<b>RAIL + CACHE 100</b>		
Anodisé brillant / Blanc	044010	47,65 €
Anodisé brillant / Anthracite	044013	47,65 €
<b>FIXATION MURALE POUR TABLETTE</b>		
Blanc	047741	15,67 €
<b>TABLETTE DE DOUCHE</b>		
Blanc	047735	27,95 €
Anthracite	047739	27,95 €
Noir mat	047733	27,95 €

### Composition ACCESSIBLE 100

vous avez besoin de :

DÉSIGNATION	RÉF.	PRIX H.T.
<b>RAIL + CACHE 100</b>		
Anodisé brillant / Blanc	044010	47,65 €
Anodisé brillant / Anthracite	044013	47,65 €
<b>SIÈGE DE DOUCHE*</b>		
Blanc	047730	253,88 €
Blanc / Gris	047731	271,83 €
Anthracite	047729	271,83 €
Anthracite / Gris	047734	271,83 €
Arsis Fantasy ou Full Black	Réf. et prix p.12 à 15	

\* Produit assujéti à la taxe éco-participation selon la tarification en vigueur.



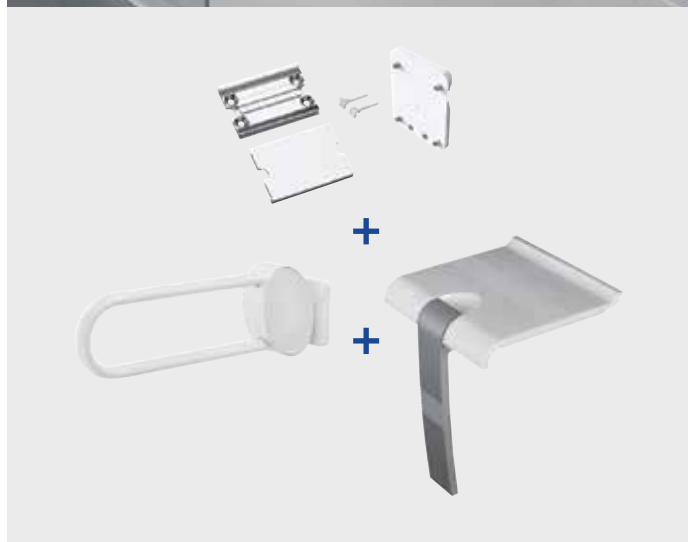

### Composition CONFORT 100 vous avez besoin de :

DÉSIGNATION	RÉF.	PRIX H.T.
<b>KIT PLATINE</b>		
Blanc	044110	76,77 €
Anthracite	044113	76,77 €
<b>ACCOUDOIR</b>		
Blanc	047710	85,21 €
Blanc / Gris	047711	85,21 €
Anthracite	047713	91,77 €
<b>SIÈGE DE DOUCHE*</b>		
Blanc	047730	253,88 €
Blanc / Gris	047731	271,83 €
Anthracite	047729	271,83 €
Anthracite / Gris	047734	271,83 €
Arsis Fantasy ou Full Black	Réf. et prix p.12 à 15	

### Composition SÉCURITÉ 100 vous avez besoin de :

DÉSIGNATION	RÉF.	PRIX H.T.
<b>KIT PLATINE</b>		
Blanc	044110	76,77 €
Anthracite	044113	76,77 €
<b>BARRE RELEVABLE</b>		
Blanc	048660	248,86 €
Blanc / Chromé mat	048960	286,76 €
Anthracite / Chromé	048760	299,39 €
<b>SIÈGE DE DOUCHE*</b>		
Blanc	047730	253,88 €
Blanc / Gris	047731	271,83 €
Anthracite	047729	271,83 €
Anthracite / Gris	047734	271,83 €
Arsis Fantasy ou Full Black	Réf. et prix p.12 à 15	

> Barre relevable avec béquille intégrée, se reporter en page 28.

\* Produit assujéti à la taxe éco-participation selon la tarification en vigueur.



Composition **CLASSIQUE 400**  
vous avez besoin de :

DÉSIGNATION	RÉF.	PRIX H.T.
<b>RAIL + CACHE 400</b>		
Anodisé brillant / Blanc	044040	79,42 €
Anodisé brillant / Anthracite	044043	79,42 €
<b>FIXATION MURALE POUR TABLETTE</b>		
Blanc	047741	15,67 €
<b>TABLETTE DE DOUCHE</b>		
Blanc	047735	27,95 €
Anthracite	047739	27,95 €
Noir mat	047733	27,95 €

Composition **ACCESSIBLE 400**  
vous avez besoin de :

DÉSIGNATION	RÉF.	PRIX H.T.
<b>RAIL 400</b>		
Anodisé brillant	044240	39,71 €
<b>BARRE D'APPUI AMOVIBLE</b>		
Blanc / Anodisé brillant	044840	79,42 €
Anthracite / Anodisé brillant	044843	79,42 €
<b>FIXATION MURALE POUR TABLETTE</b>		
Blanc	047741	15,67 €
<b>TABLETTE DE DOUCHE</b>		
Blanc	047735	27,95 €
Anthracite	047739	27,95 €
Noir mat	047733	27,95 €



### Composition **CONFORT 400** vous avez besoin de :

DÉSIGNATION	RÉF.	PRIX H.T.
<b>RAIL 400</b>		
Anodisé brillant / Blanc	044240	39,71€
<b>DOSSIER</b>		
Blanc	044720	51,62 €
Anthracite	044723	51,62 €
<b>SIÈGE DE DOUCHE*</b>		
Blanc	047730	253,88 €
Blanc / Gris	047731	271,83 €
Anthracite	047729	271,83 €
Anthracite / Gris	047734	271,83 €
Arsis Fantasy ou Full Black	Réf. et prix p.12 à 15	

### Composition **SÉCURITÉ 400** vous avez besoin de :

DÉSIGNATION	RÉF.	PRIX H.T.
<b>RAIL + CACHE 400</b>		
Anodisé brillant / Blanc	044040	79,42 €
Anodisé brillant / Anthracite	044043	79,42 €
<b>SIÈGE DE DOUCHE*</b>		
Blanc	047730	253,88 €
Blanc / Gris	047731	271,83 €
Anthracite	047729	271,83 €
Anthracite / Gris	047734	271,83 €
Arsis Fantasy ou Full Black	Réf. et prix p.12 à 15	

\* Produit assujéti à la taxe éco-participation selon la tarification en vigueur.



CLASSIQUE 500



Composition **CLASSIQUE 500**  
vous avez besoin de :

DÉSIGNATION	RÉF.	PRIX H.T.
<b>RAIL + CACHE 500</b>		
Anodisé brillant / Blanc	044050	93,98 €
Anodisé brillant / Anthracite	044053	93,98 €
<b>FIXATION MURALE POUR TABLETTE</b>		
Blanc	047741	15,67 €
<b>TABLETTE DE DOUCHE</b>		
Blanc	047735	27,95 €
Anthracite	047739	27,95 €
Noir mat	047733	27,95 €



ACCESSIBLE 500

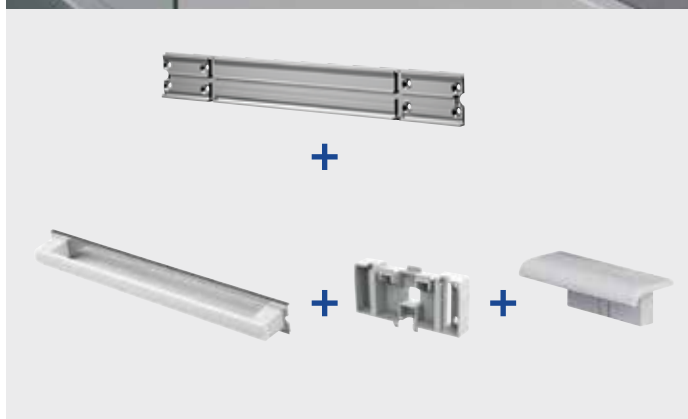

Composition **ACCESSIBLE 500**  
vous avez besoin de :

DÉSIGNATION	RÉF.	PRIX H.T.
<b>RAIL 500</b>		
Anodisé brillant	044250	50,30 €
<b>BARRE D'APPUI AMOVIBLE</b>		
Blanc / Anodisé brillant	044850	84,71 €
Anthracite / Anodisé brillant	044853	84,71 €
<b>FIXATION MURALE POUR TABLETTE</b>		
Blanc	047741	15,67 €
<b>TABLETTE DE DOUCHE</b>		
Blanc	047735	27,95 €
Anthracite	047739	27,95 €
Noir mat	047733	27,95 €

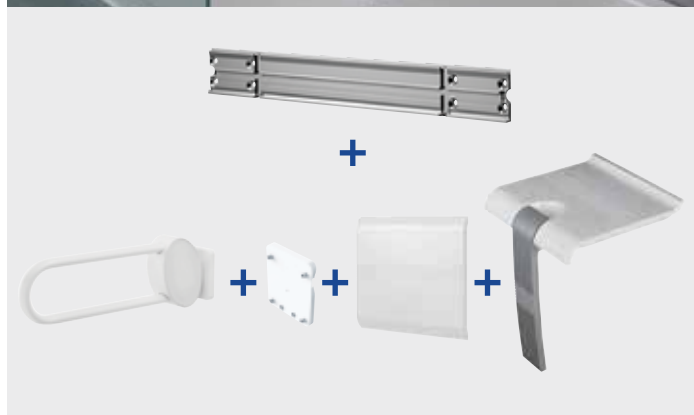
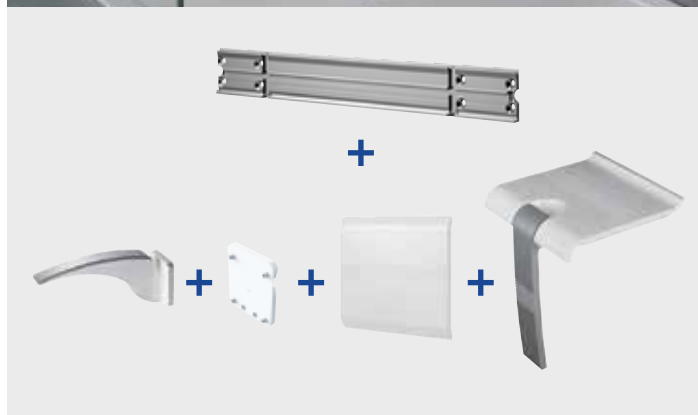

### Composition CONFORT 500 vous avez besoin de :

DÉSIGNATION	RÉF.	PRIX H.T.
<b>RAIL 500</b>		
Anodisé brillant	044250	50,30 €
<b>DOSSIER</b>		
Blanc	044720	51,62 €
Anthracite	044723	51,62 €
<b>PLATINE</b>		
Blanc	044710	45,00 €
Anthracite	044713	45,00 €
<b>ACCOUDOIR</b>		
Blanc	047710	85,21 €
Blanc / Gris	047711	85,21 €
Anthracite	047713	91,77 €
<b>SIÈGE DE DOUCHE*</b>		
Blanc	047730	253,88 €
Blanc / Gris	047731	271,83 €
Anthracite	047729	271,83 €
Anthracite / Gris	047734	271,83 €
Arsis Fantasy ou Full Black	Réf. et prix p.12 à 15	

### Composition SÉCURITÉ 500 vous avez besoin de :

DÉSIGNATION	RÉF.	PRIX H.T.
<b>RAIL 500</b>		
Anodisé brillant	044250	50,30 €
<b>DOSSIER</b>		
Blanc	044720	51,62 €
Anthracite	044723	51,62 €
<b>PLATINE</b>		
Blanc	044710	45,00 €
Anthracite	044713	45,00 €
<b>BARRE RELEVABLE</b>		
Blanc	048660	248,86 €
Blanc / Chromé mat	048960	286,76 €
Anthracite / Chromé	048760	299,39 €
<b>SIÈGE DE DOUCHE*</b>		
Blanc	047730	253,88 €
Blanc / Gris	047731	271,83 €
Anthracite	047729	271,83 €
Anthracite / Gris	047734	271,83 €
Arsis Fantasy ou Full Black	Réf. et prix p.12 à 15	

> Barre relevable avec béquille intégrée, se reporter en page 28.

\* Produit assujéti à la taxe éco-participation selon la tarification en vigueur.



### Composition CLASSIQUE 600 vous avez besoin de :

DÉSIGNATION	RÉF.	PRIX H.T.
<b>RAIL + CACHE 600</b>		
Anodisé brillant / Blanc	044060	104,57 €
Anodisé brillant / Anthracite	044063	104,57 €
<b>FIXATION MURALE POUR TABLETTE</b>		
Blanc	047741	15,67 €
<b>TABLETTE DE DOUCHE</b>		
Blanc	047735	27,95 €
Anthracite	047739	27,95 €
Noir mat	047733	27,95 €

### Composition ACCESSIBLE 600 vous avez besoin de :

DÉSIGNATION	RÉF.	PRIX H.T.
<b>RAIL 600</b>		
Anodisé brillant	044260	55,59 €
<b>BARRE D'APPUI AMOVIBLE</b>		
Blanc / Anodisé brillant	044860	79,42 €
Anthracite / Anodisé brillant	044843	79,42 €
<b>FIXATION MURALE POUR TABLETTE</b>		
Blanc	047741	15,67 €
<b>TABLETTE DE DOUCHE</b>		
Blanc	047735	27,95 €
Anthracite	047739	27,95 €
Noir mat	047733	27,95 €





### Composition CONFORT 600 vous avez besoin de :

DÉSIGNATION	RÉF.	PRIX H.T.
<b>DOSSIER + 2 ACCOUDOIRS<sup>(1)</sup></b>		
Blanc	047720	327,73 €
Blanc / Gris	047721	327,73 €
Anthracite	047723	340,84 €
<b>SIÈGE DE DOUCHE*</b>		
Blanc	047730	253,88 €
Blanc / Gris	047731	271,83 €
Anthracite	047729	271,83 €
Anthracite / Gris	047734	271,83 €
Arsis Fantasy ou Full Black	Réf. et prix p.12 à 15	

<sup>(1)</sup>RAIL MURAL INCLUS

### Composition SÉCURITÉ 600 vous avez besoin de :

DÉSIGNATION	RÉF.	PRIX H.T.
<b>RAIL 600</b>		
Anodisé brillant	044260	55,59 €
<b>DOSSIER</b>		
Blanc	044720	51,62 €
Anthracite	044723	51,62 €
<b>PLATINE</b>		
Blanc	044710	45,00 €
Anthracite	044713	45,00 €
<b>BARRE RELEVABLE</b>		
Blanc	048660	248,86 €
Blanc / Chromé mat	048960	286,76 €
Anthracite / Chromé	048760	299,39 €
<b>SIÈGE DE DOUCHE*</b>		
Blanc	047730	253,88 €
Blanc / Gris	047731	271,83 €
Anthracite	047729	271,83 €
Anthracite / Gris	047734	271,83 €
Arsis Fantasy ou Full Black	Réf. et prix p.12 à 15	

> Barre relevable avec béquille intégrée, se reporter en page 28.

\* Produit assujéti à la taxe éco-participation selon la tarification en vigueur.



## Barre d'appui amovible + verrous

La fixation de ces barres nécessite le rail correspondant de même longueur réf. 044240, 044250 ou 044260.

DÉSIGNATION	POIDS MAX	CE	RÉF.	PRIX H.T.
<b>BLANC / ANODISÉ BRILLANT</b>				
443 mm	150 kg	✓	044840	79,42 €
552,5 mm			044850	84,71 €
662 mm			044860	92,66 €
<b>ANTHRACITE / ANODISÉ BRILLANT</b>				
443 mm	150 kg	✓	044843	79,42 €
552,5 mm			044853	84,71 €
662 mm			044863	92,66 €

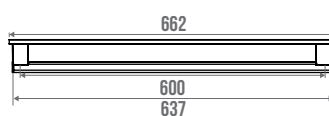
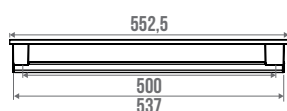
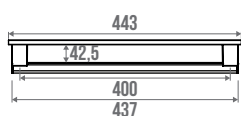

## Rail + cache

Livré avec verrous. Ensemble complet en prévision d'une évolution.

DÉSIGNATION	RÉF.	PRIX H.T.
<b>ANODISÉ BRILLANT / VERROUS BLANC</b>		
98 mm	044010	47,65 €
443 mm	044040	79,42 €
552,5 mm	044050	93,98 €
662 mm	044060	104,57 €
<b>ANODISÉ BRILLANT / VERROUS ANTHRACITE</b>		
98 mm	044013	47,65 €
443 mm	044043	79,42 €
552,5 mm	044053	93,98 €
662 mm	044063	104,57 €

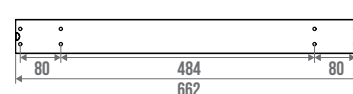
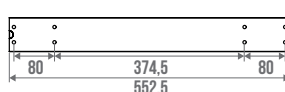
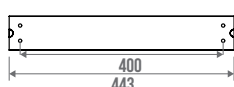
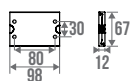

## Rail seul

DÉSIGNATION	UTILISATION POUR CLIPSER	RÉF.	PRIX H.T.
<b>ANODISÉ BRILLANT</b>			
443 mm	Dossier. Barre d'appui 443 mm	044240	39,71 €
552,5 mm	Dossier + 1 Accoudoir. Dossier + 1 Barre relevable. Barre d'appui 552,5 mm	044250	50,30 €
662 mm	Dossier + 2 Accoudoirs. Dossier + 2 Barres relevables. Barre d'appui 662 mm	044260	55,59 €

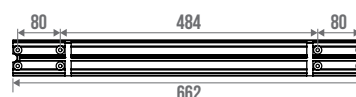
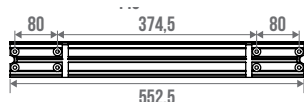

## Cache seul

DÉSIGNATION	RÉF.	PRIX H.T.
<b>ANODISÉ BRILLANT</b>		
A = 443 mm	044340	35,74 €
A = 552,5 mm	044350	42,36 €
A = 662 mm	044360	47,65 €

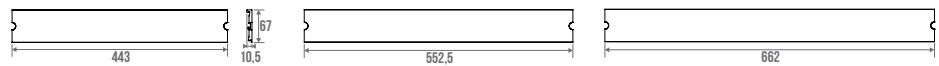

## Dossier

2 Positions. Livré seul.

La fixation du dossier nécessite un rail réf. 044240.

DÉSIGNATION	RÉF.	PRIX H.T.
Blanc	044720	51,62 €
Anthracite	044723	51,62 €

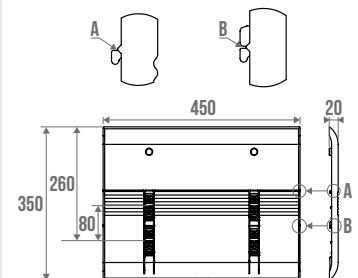

## Kit platine

Kit complet permettant de rendre amovible un accoudoir ou une barre relevable. Composé d'1 rail de fixation + 1 platine d'adaptation + 1 cache + 2 verrous.

DÉSIGNATION	RÉF.	PRIX H.T.
<b>KIT COMPLET</b>		
Anodisé brillant / Blanc	044110	76,77 €
Anodisé brillant / Anthracite	044113	76,77 €

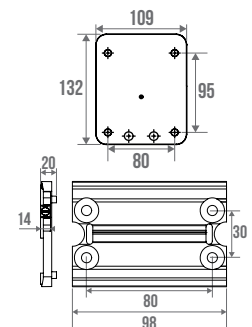
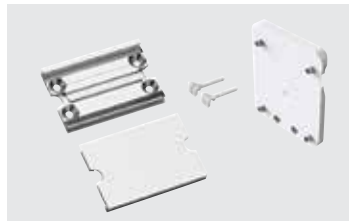

## Platine + verrous

Permet de rendre amovible un accoudoir ou une barre relevable, si le rail est déjà fixé au mur. Vendu seul.

DÉSIGNATION	RÉF.	PRIX H.T.
Blanc	044710	45,00 €
Anthracite	044713	45,00 €

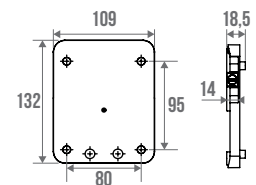

## Verrous

DÉSIGNATION	RÉF.	PRIX H.T.
Blanc	044700	9,27 €
Anthracite	044703	9,27 €

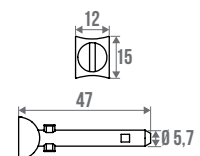

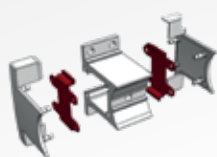
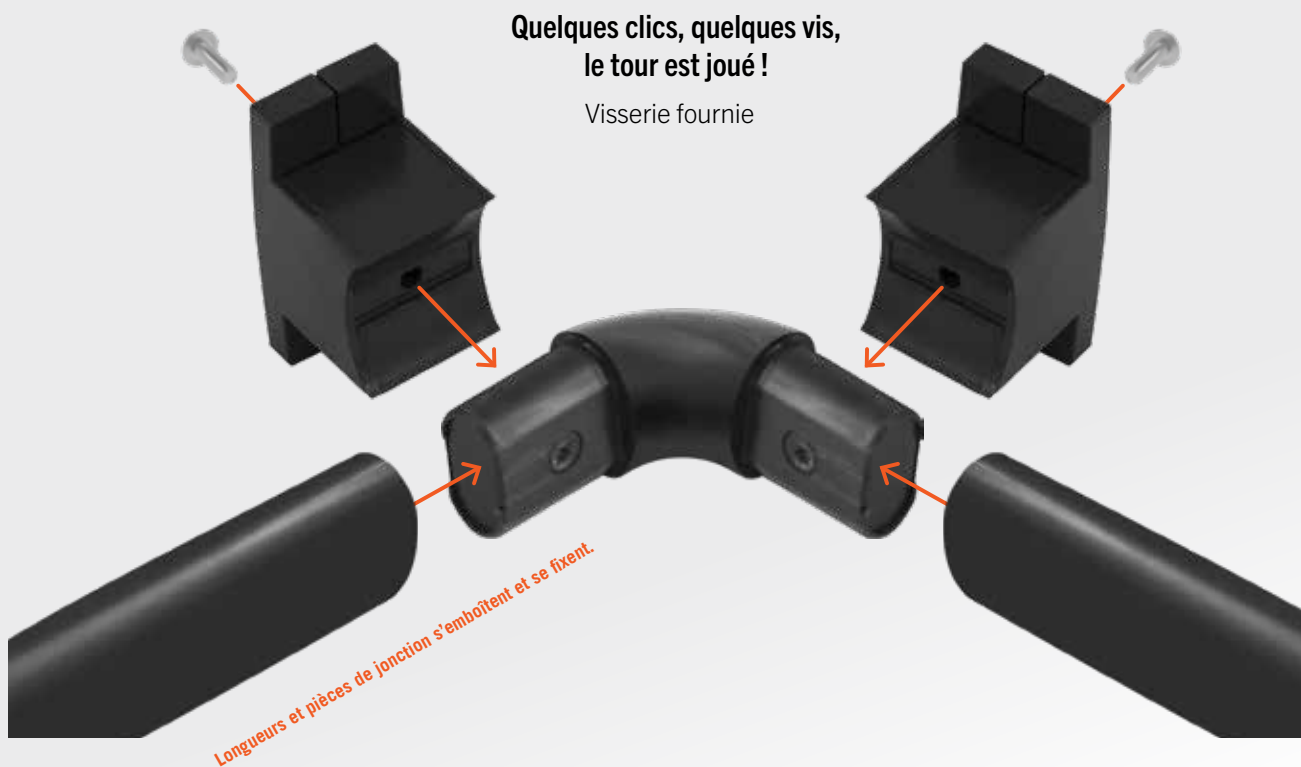

Entretoise intégrée pour  
un démontage facilité  
des cache-fixations Arsis



**MATÉRIEL NÉCESSAIRE**

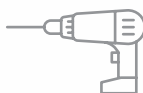

> vidéo explicative >



100%  
FABRICATION  
FRANÇAISE

FONCTIONS  
D'USAGE

i P. 162

01/ Confort et sécurité / Gamme ARSIS / Aluminium

ARSIS

## Kit Arsis, pour des aménagements sur-mesure

Tube pré-percé = pose facile  
et montage rapide

- Adapté aux aménagements  
sur-mesure, même les plus grands,  
intérieurs, extérieurs

- Nombreuses configurations  
murales possibles

> Retrouvez cette composition p. 47.

Multi-composants : pièces de jonction en polymère.

### Paire de fixations murales avec bouchons

DÉSIGNATION	RÉF.	PRIX H.T.
Anthracite	041700	35,92 €
Blanc	041800	34,68 €

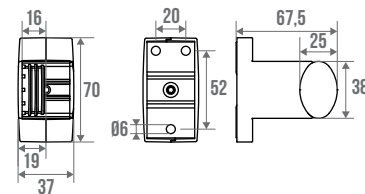

### Coude 90° angle 2 murs avec fixations murales

DÉSIGNATION	RÉF.	PRIX H.T.
Anthracite	041720	44,63 €
Blanc	041820	44,13 €

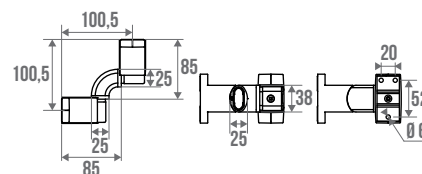
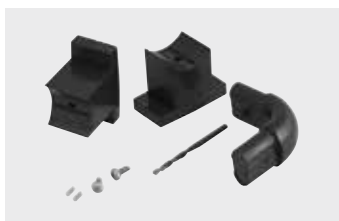

### Support de liaison 135° avec fixation murale

DÉSIGNATION	RÉF.	PRIX H.T.
Anthracite	041730	26,97 €
Blanc	041830	26,60 €

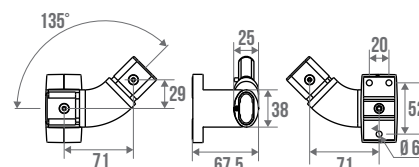

### Jonction droite avec fixation murale

DÉSIGNATION	RÉF.	PRIX H.T.
Anthracite	041740	22,37 €
Blanc	041840	22,00 €

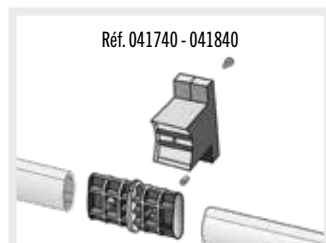
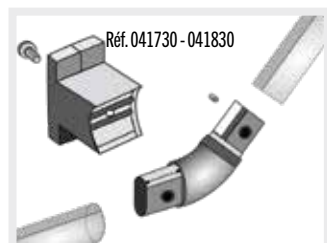
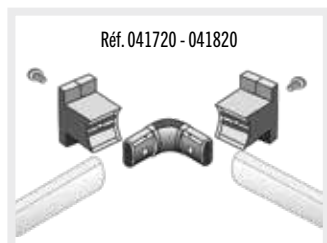
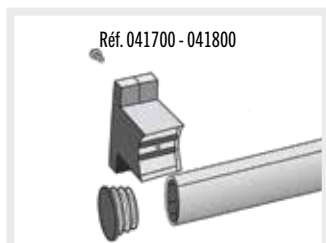
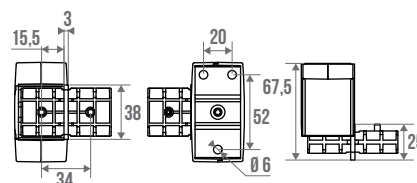
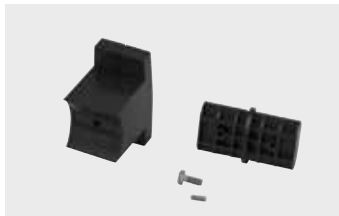



## Jonction en T avec fixation murale

DÉSIGNATION	RÉF.	PRIX H.T.
Anthracite	041750	26,48 €
Blanc	041850	24,86 €

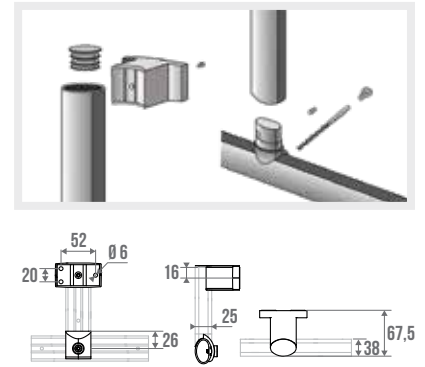

## Support douchette coulissant NOUVEAU LOOK

En polymère. Adaptable à toutes les longueurs.  
Pour tube elliptique 38 x 25 mm

DÉSIGNATION	RÉF.	PRIX H.T.
Anthracite	045318	40,09 €
Blanc	045315	40,09 €

NOUVEAUTE 2023 Disponible avril 2023

> Prix en page 18.

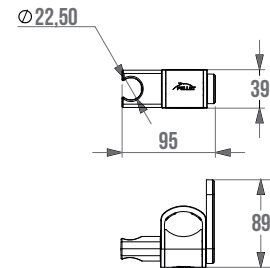

**à savoir** > Pour une résistance optimale : 1 fixation murale tous les 800 mm !

> Pour un aménagement en barre d'appui pour la douche, pensez au support douchette : à ajouter exclusivement sur une longueur 1200 mm !

## Longueur droite

### Tube elliptique : préhension optimale

Tube elliptique 38 x 25 mm en aluminium.

DÉSIGNATION	RÉF.	PRIX H.T.
<b>ÉPOXY ANTHRACITE</b>		
A = 400 mm B = 432 mm	041704	23,24 €
A = 600 mm B = 632 mm	041706	29,71 €
A = 800 mm B = 832 mm	041708	40,65 €
A = 1200 mm B = 1232 mm	041712	48,35 €
<b>ÉPOXY BLANC</b>		
A = 400 mm B = 432 mm	041804	22,87 €
A = 600 mm B = 632 mm	041806	29,34 €
A = 800 mm B = 832 mm	041808	40,15 €
A = 1200 mm B = 1232 mm	041812	47,98 €



## Barre d'appui en L angle 2 murs pour petite douche

DÉSIGNATION	NBRE PIÈCES	RÉF.	PRIX H.T.
Paire de fixations murales avec bouchons	1	041700	35,92 €
Coude 90° angle 2 murs avec fixations murales	1	041720	44,63 €
Longueur droite 400 mm	2	041704	46,48 €
Longueur droite 1200 mm	1	041712	48,35 €
Jonction en T avec fixation murale	1	041750	26,48 €
Support douchette coulissant	1	045318	40,09 €
<b>KIT COMPLET</b>			<b>241,95 €</b>
> En option : Tablette de douche avec crochets (disponible également en blanc, p.18)	1	047746	25,45 €

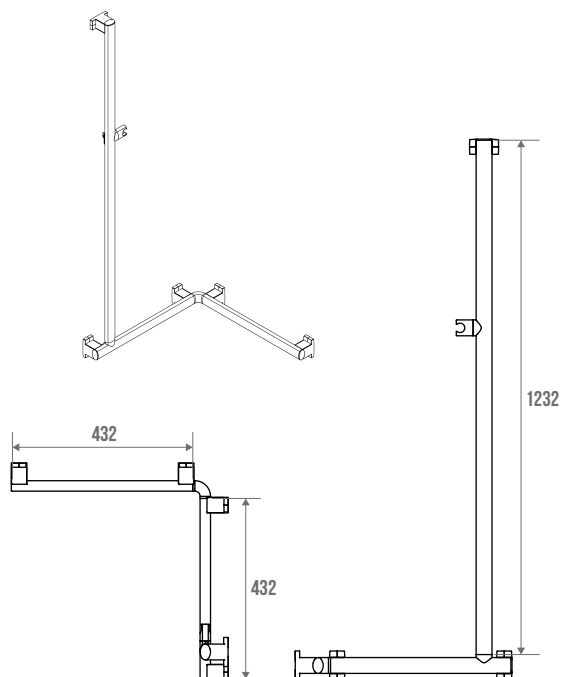

## Barre d'appui angle 2 murs

DÉSIGNATION	NBRE PIÈCES	RÉF.	PRIX H.T.
Paire de fixations murales avec bouchons	1	041700	35,92 €
Coude 90° angle 2 murs avec fixations murales	1	041720	44,63 €
Jonction droite avec fixation murale	1	041740	22,37 €
Longueur droite 800 mm	2	041708	81,30 €
Longueur droite 600 mm	1	041706	29,71 €
<b>KIT COMPLET</b>			<b>213,93 €</b>
> En option : Tablette de douche avec crochets (disponible également en blanc, p.18)	1	047746	25,45 €

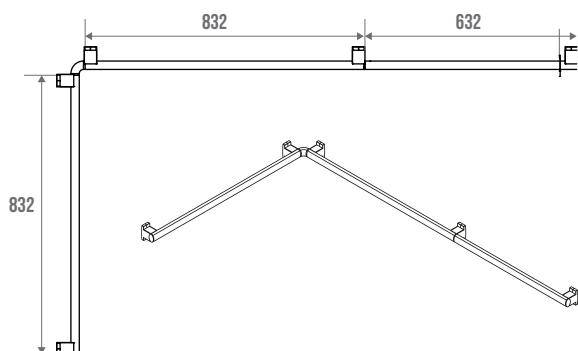

## Barre d'appui angle 2 murs pour baignoire

DÉSIGNATION	NBRE PIÈCES	RÉF.	PRIX H.T.
Paire de fixations murales avec bouchons	1	041700	35,92 €
Coude 90° angle 2 murs avec fixations murales	1	041720	44,63 €
Jonction en T avec fixation murale	1	041750	26,48 €
Longueur droite 1200 mm	1	041712	48,35 €
Longueur droite 400 mm	2	041704	46,48 €
Longueur droite 600 mm	2	041706	59,42 €
Support de liaison 135° avec fixation murale	2	041730	53,94 €
Support douchette coulissant	1	045318	40,09 €
<b>KIT COMPLET</b>			<b>355,31 €</b>
> En option : Tablette de douche avec crochets (disponible également en blanc, p.18)	1	047746	25,45 €

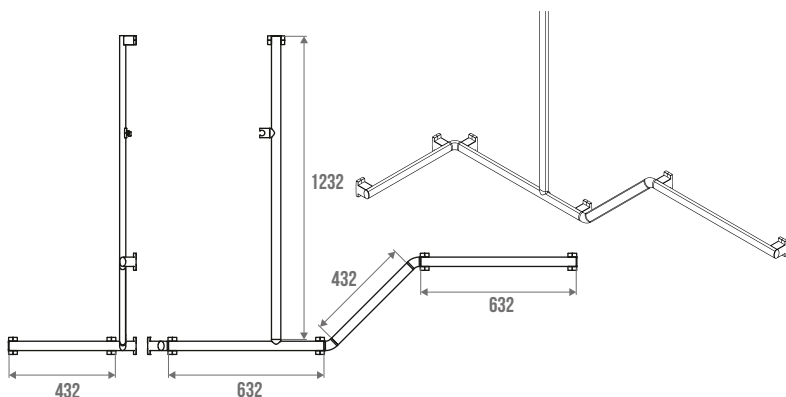

## Main-courante angle 2 murs sortant

DÉSIGNATION	NBRE PIÈCES	RÉF.	PRIX H.T.
Paire de fixations murales avec bouchons	1	041700	35,92 €
Coude 90° angle 2 murs avec fixations murales	1	041720	44,63 €
Longueur droite 800 mm	2	041708	81,30 €
Jonction droite avec fixation murale	1	041740	22,37 €
Longueur droite 600 mm	2	041706	59,42 €
<b>KIT COMPLET</b>			<b>243,64 €</b>

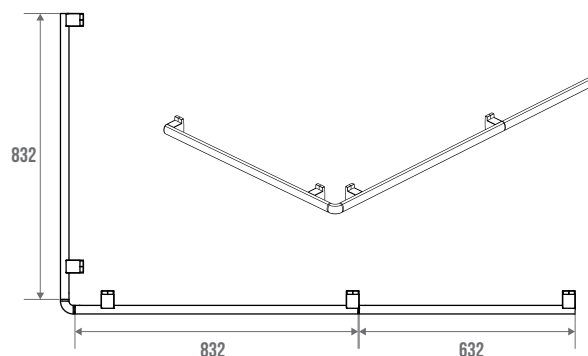

SERVICE  
PELLET

+ PRODUIT



La gamme ErgoLife est proposée en 2 versions :  
avec ou sans embases

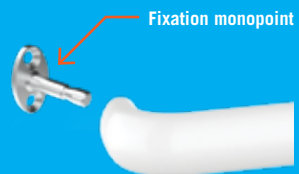

# 01/

## Confort et sécurité

NOUVEAUTÉ  
**2023**

Disponible avril 2023

# ERGOLIFE NYLON

Barres d'appui au toucher doux et chaud  
Tube elliptique pour une préhension optimale

-  
Idéal en milieu hospitalier, Ehpad, maisons  
de retraite pour assurer du confort aux patients

-  
Une ligne contemporaine non stigmatisante

-  
100% Fabrication Française



## Barre droite

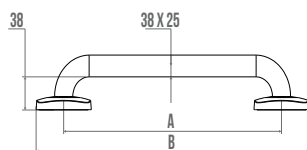
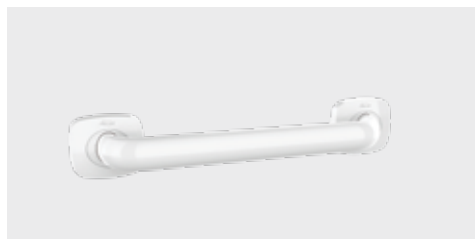

Multi-composants : Nylon + profil acier.  
Barres disponibles avec ou sans embases.

DÉSIGNATION	POIDS MAX	CE	RÉF.	PRIX H.T.
<b>BLANC avec embases</b>				
A = 300 mm B = 376 mm	150 kg	✓	045130	65,36 €
A = 400 mm B = 476 mm			045140	74,02 €
A = 500 mm B = 576 mm			045150	80,55 €
A = 600 mm B = 676 mm			045160	85,39 €
A = 800 mm B = 876 mm	120 kg		045180	91,92 €
A = 1000 mm B = 1076 mm			045200	102,43 €
A = 1200 mm B = 1276 mm avec coude			045210	112,89 €
<b>BLANC sans embases</b>				
A = 300 mm B = 325 mm	110 kg	045135	73.74 €	
A = 400 mm B = 425 mm		045145	83.24 €	
A = 500 mm B = 525 mm		045155	90.20 €	
A = 600 mm B = 625 mm		045165	94.42 €	
A = 800 mm B = 825 mm	80 kg	045185	102.23 €	
A = 1000 mm B = 1025 mm		045205	113.41 €	
A = 1200 mm B = 1225 mm avec coude		045215	123.96 €	

## Barre coudée, symétrique, 3 points de fixation

DÉSIGNATION	POIDS MAX	CE	RÉF.	PRIX H.T.
Blanc avec embases	150 kg	✓	045220	132,49 €
Blanc sans embases	120 kg		045225	146,12 €

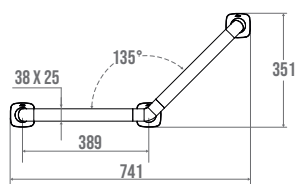
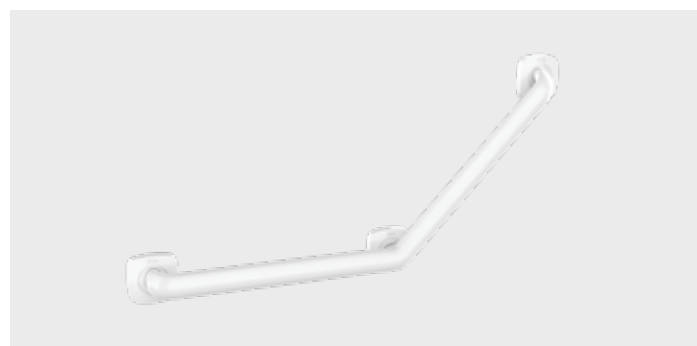

## Barre coudée 90°, 3 points de fixation

Possibilité de montage à gauche.

DÉSIGNATION	POIDS MAX	CE	RÉF.	PRIX H.T.
Blanc avec embases	150 kg	✓	045270	134,72 €
Blanc sans embases	120 kg		045275	147,59 €

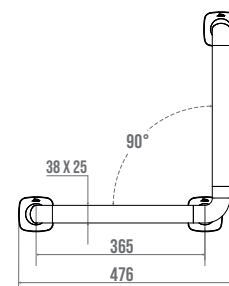

EMBASES NYLON

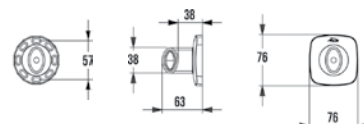

## Barre d'appui en L

### Avec support douchette coulissant

Livrée démontée.

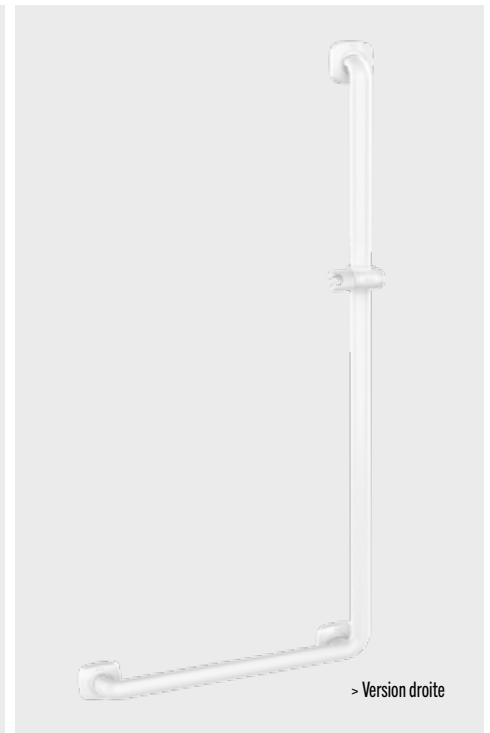
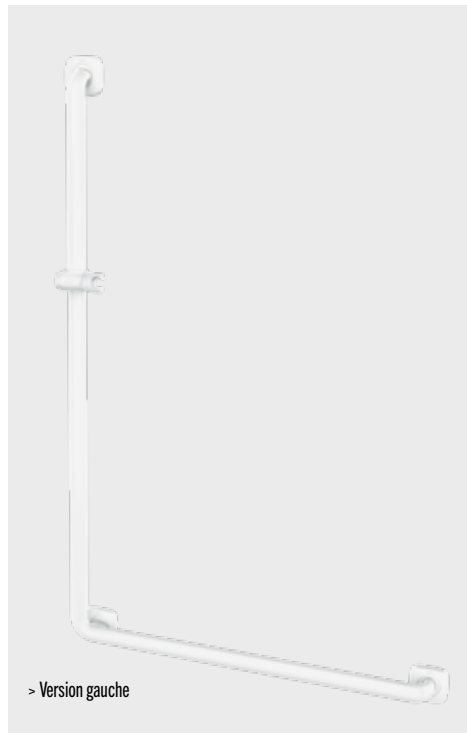
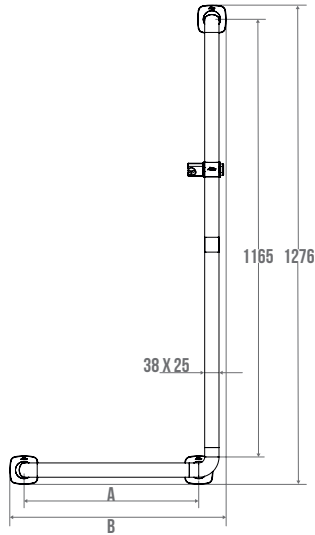

DÉSIGNATION	POIDS MAX	CE	RÉF.	PRIX H.T.
<b>BLANC - À DROITE Avec embases</b>				
A = 465 mm B = 576 mm	150 kg	✓	045280	223,96 €
A = 715 mm B = 826 mm			045281	234,10 €
<b>BLANC - À GAUCHE Avec embases</b>				
A = 465 mm B = 576 mm	150 kg	✓	045290	223,96 €
A = 715 mm B = 826 mm			045291	234,10 €
<b>BLANC - À DROITE Sans embases</b>				
A = 465 mm B = 531,5 mm	120 kg		045285	245,29 €
A = 715 mm B = 779 mm			045286	254,78 €
<b>BLANC - À GAUCHE Sans embases</b>				
A = 465 mm B = 531,5 mm	120 kg		045295	245,29 €
A = 715 mm B = 779 mm			045296	254,78 €

## Barre d'appui en T

DÉSIGNATION	POIDS MAX	CE	RÉF.	PRIX H.T.
<b>BLANC avec embases</b>				
A = 600 mm B = 676 mm	150 kg	✓	045340	237,27 €
A = 800 mm B = 876 mm			045341	247,82 €
<b>BLANC sans embases</b>				
A = 600 mm B = 625 mm	120 kg		045345	257,31 €
A = 800 mm B = 825 mm			045346	267,86 €

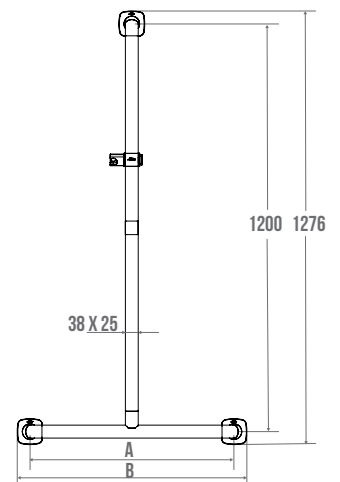



## Barre d'appui en T angle 2 murs

### Réversible

Avec support douchette coulissant. Livrée démontée.

DÉSIGNATION	POIDS MAX	CE	RÉF.	PRIX H.T.
<b>Avec embases</b>				
Blanc	150 kg	✓	045360	357.65 €
<b>Sans embases</b>				
Blanc	110 kg		045365	378.64 €

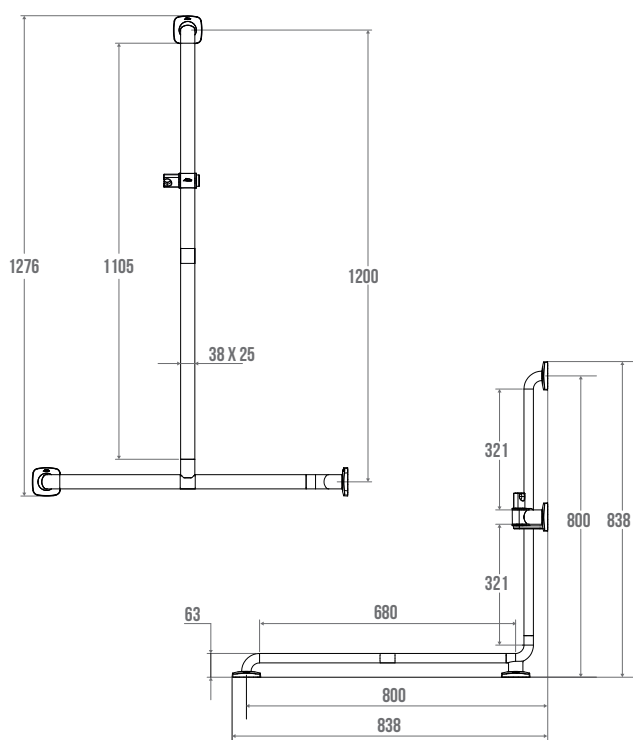

EMBASES NYLON

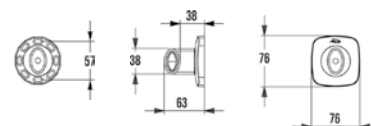

## Barre 90°, angle 2 murs, symétrique

### Réversible

Livrée démontée.

DÉSIGNATION	POIDS MAX	CE	RÉF.	PRIX H.T.	
<b>Avec embases</b>	Blanc	150 kg	✓	045330	199,40 €
<b>Sans embases</b>	Blanc	110 kg		045335	217,22 €

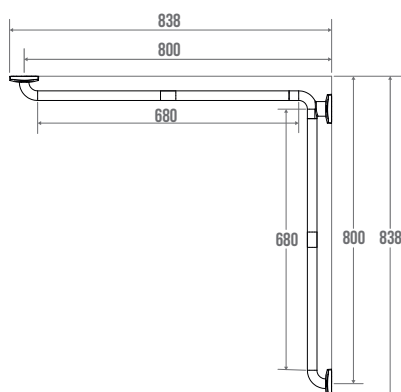

## Support douchette coulissant

Nylon. Livré démonté.

**Adaptable sur barres, tube 38 x 25 mm**

DÉSIGNATION	RÉF.	PRIX H.T.
Blanc	045315	40,09 €

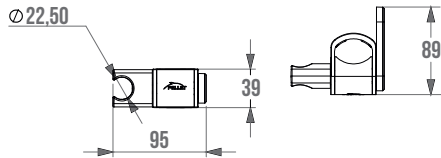

## Distributeur papier rouleau

Nylon. Adaptable sur barres Nylon. Peut se monter également sur les barres droites Arsis. Livré démonté. Vendu seul.

DÉSIGNATION	RÉF.	PRIX H.T.
Blanc	045320	26,38 €

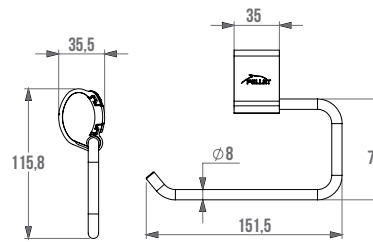



## Efficacité et Sécurité dans tous les lieux publics.



Sièges de douche à lattes  
escamotables

Gamme antibactérienne  
pour la protection de tous





# 01/

## Confort et sécurité



# CLASSIC

Aluminium époxy blanc	56
Sièges à lattes	56
Barres d'appui	61
Barres relevables	66
Aluminium antibactérien	68
Époxy Ergonomic	72
Couleurs/Soft	76
Laiton chromé	78
Inox brossé	84

## Siège de douche





Assise standard

Escamotable avec béquille automatique

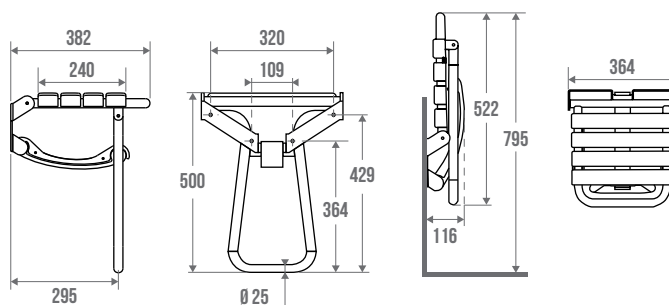
Hauteur normalisée 500 mm

Tube aluminium, assise en polypropylène, 4 lattes. Avec tampons.



	DÉSIGNATION	POIDS MAX	CE	RÉF.	PRIX H.T.
	Assise blanc, pied époxy blanc	150 kg	✓	047630*	172,59 €
	Assise blanc, pied époxy gris chrome			047631*	198,41 €
	Assise taupe, pied époxy gris chrome			047629*	199,38 €
	Assise gris, pied époxy gris chrome			047642*	199,38 €

\* Produit assujéti à la taxe éco-participation selon la tarification en vigueur.

## Siège de douche assise grande taille





Assise grande taille

Escamotable avec béquille automatique

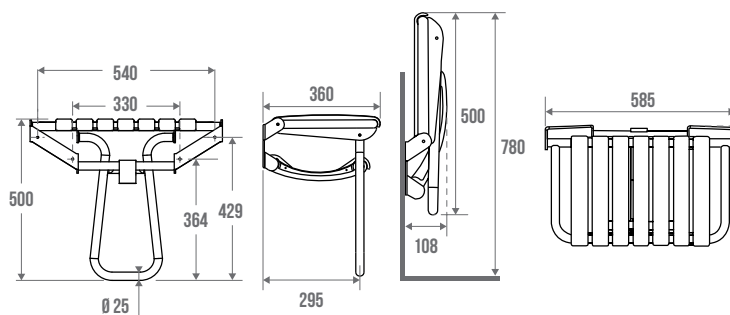
Hauteur normalisée 500 mm

Tube aluminium, assise en polypropylène, 7 lattes. Avec tampons.



	DÉSIGNATION	POIDS MAX	CE	RÉF.	PRIX H.T.
	Assise blanc, pied époxy blanc	300 kg	✓	047632*	240,23 €
	Assise blanc, pied époxy gris chrome			047633*	278,89 €
	Assise taupe, pied époxy gris chrome			047634*	280,21 €
	Assise gris, pied époxy gris chrome			047643*	280,21 €

\* Produit assujéti à la taxe éco-participation selon la tarification en vigueur.

## Siège de douche hauteur spécifique

### Escamotable avec béquille automatique

Tube aluminium époxy gris chrome, assise taupe 4 ou 7 lattes en polypropylène.

DÉSIGNATION	POIDS MAX	RÉF.	PRIX H.T.
<b>ASSISE STANDARD*</b>			
Hauteur 450 mm	150 kg	047626	219,57 €
Hauteur 550 mm		047627	219,57 €

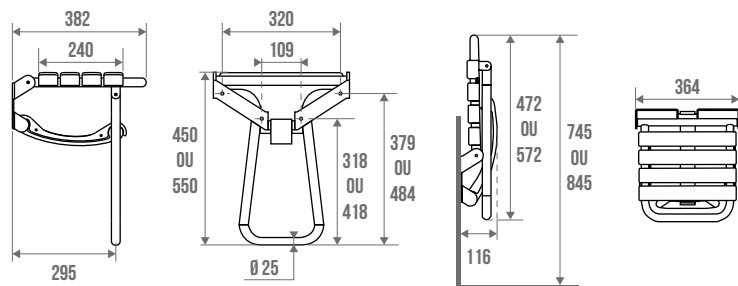

DÉSIGNATION	POIDS MAX	RÉF.	PRIX H.T.
<b>ASSISE GRANDE TAILLE*</b>			
Hauteur 450 mm	300 kg	047624	308,58 €
Hauteur 550 mm		047625	308,58 €

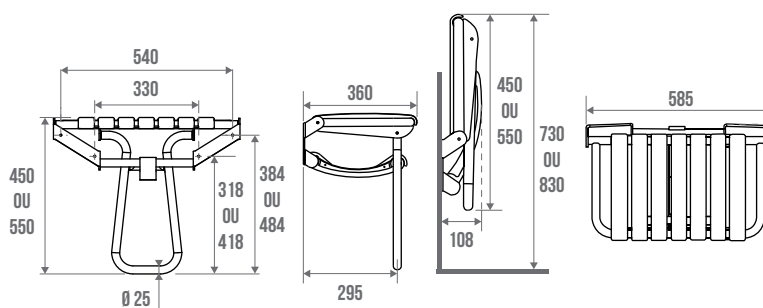

## Siège de douche à suspendre

Sur barres d'appui Ø 30, Ø 32 mm (aluminium, inox, laiton), longueur de 400 à 800 mm. Tube acier traité cataphorèse. Vendu seul.

DÉSIGNATION	POIDS MAX	RÉF.	PRIX H.T.
Époxy blanc	90 kg	047534*	237,83 €

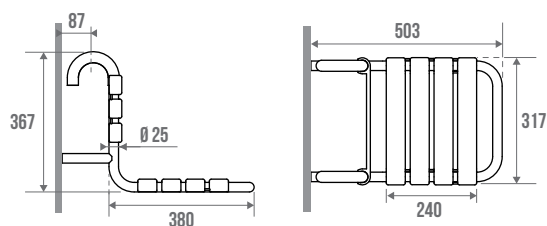

\* Produit assujéti à la taxe éco-participation selon la tarification en vigueur.



## Tabouret de douche

Tube aluminium, assise en polypropylène, 4 ou 8 lattes. Avec embouts plastique aux pieds. Livré démonté.

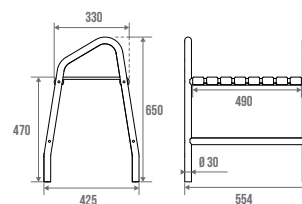
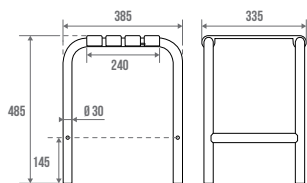

DÉSIGNATION	POIDS MAX	RÉF.	PRIX H.T.
<b>ASSISE STANDARD*</b>			
Assise blanc, pieds époxy blanc	140 kg	047650	140,40 €
Assise taupe, pieds époxy gris chrome		047652	173,03 €
<b>ASSISE GRANDE TAILLE 2 POIGNÉES*</b>			
Assise blanc, pieds époxy blanc	140 kg	047678	217,70 €
Assise taupe, pieds époxy gris chrome		047679	265,53 €

## Caillebotis

Plastique.

DÉSIGNATION	RÉF.	PRIX H.T.
Blanc	047501	38,13 €

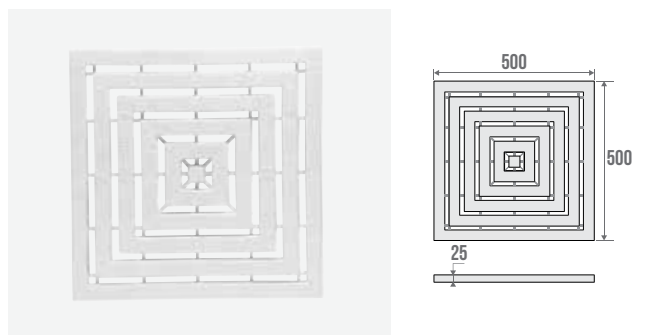

\* Produit assujéti à la taxe éco-participation selon la tarification en vigueur.

Tube aluminium. Lattes en polypropylène



### Siège de baignoire réglable avec dossier

Pour baignoire, intérieur de 500 à 700 mm. 7 lattes.

DÉSIGNATION	POIDS MAX	RÉF.	PRIX H.T.
Époxy blanc	140 kg	047640*	219,83 €

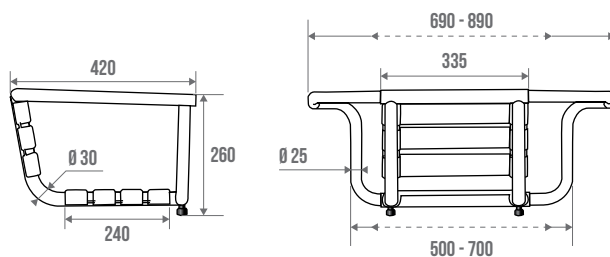

### Siège de baignoire réglable

Extensible de 650 à 850 mm, pour baignoire, intérieur de 500 à 700 mm.  
4 lattes.

DÉSIGNATION	POIDS MAX	RÉF.	PRIX H.T.
Époxy blanc	140 kg	047620*	177,49 €

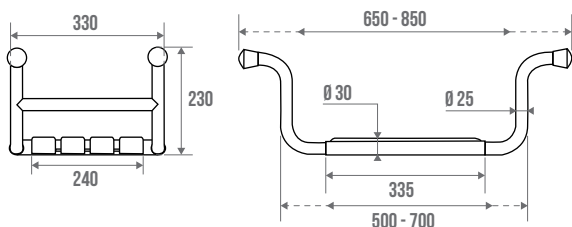

### Planche de bain réglable

Pour baignoire, intérieur de 484 à 640 mm. 8 lattes.

DÉSIGNATION	POIDS MAX	RÉF.	PRIX H.T.
Époxy blanc	140 kg	047610*	135,94 €

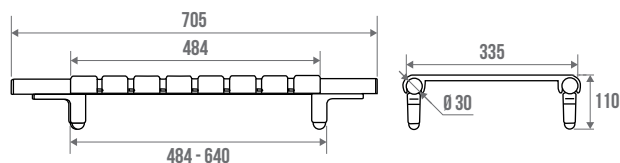

\* Produit assujéti à la taxe éco-participation selon la tarification en vigueur.



Tube aluminium. Embases et cache-fixations en polymère.  
Cache-fixations en couleur disponibles sur stock (prix majoré de 10%)  
> 6<sup>ème</sup> chiffre de la référence : 2 = rouge / 3 = bleu.

## Barre droite

DÉSIGNATION	POIDS MAX	CE	RÉF.	Prix H.T.
<b>ÉPOXY BLANC</b>				
300 mm	150 kg	✓	049130	36,94 €
400 mm			049140	43,84 €
500 mm			049150	46,40 €
600 mm			049160	51,80 €
800 mm	120 kg		049180	57,88 €

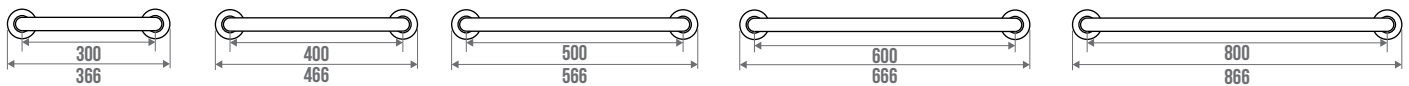

## Barre coudée 135°, symétrique

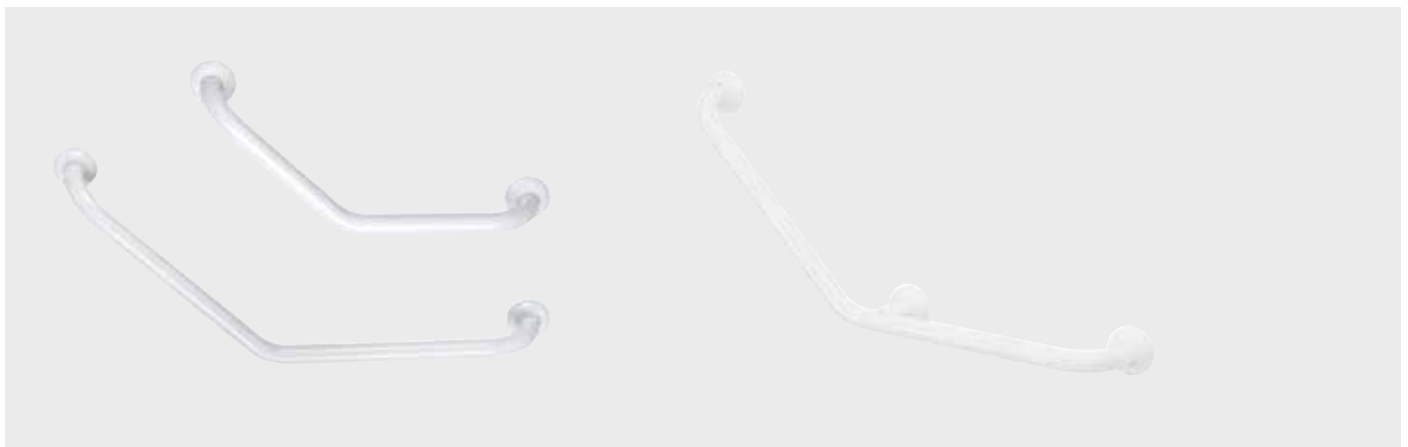

DÉSIGNATION	POIDS MAX	CE	RÉF.	PRIX H.T.
<b>2 POINTS DE FIXATION A = 265 mm B = 249 mm C = 508 mm</b> Époxy blanc	150 kg	✓	049220	57,64 €
<b>A = 400 mm B = 345 mm C = 740 mm</b> Époxy blanc			049230	63,97 €
<b>3 POINTS DE FIXATION</b> Époxy blanc			049270	97,61 €

### 2 POINTS DE FIXATION

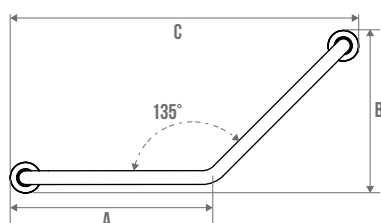

### 3 POINTS DE FIXATION

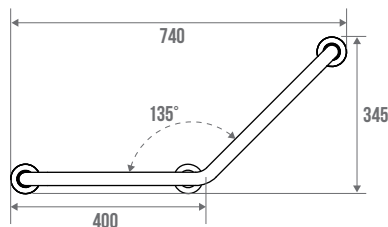

### EMBASES CLASSIC ALU

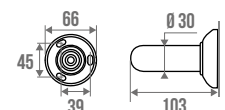

## Barre coudée 45°, 3 points de fixation

DÉSIGNATION	POIDS MAX	RÉF.	PRIX H.T.
<b>ÉPOXY BLANC</b>			
Droite	150 kg	049280	109,97 €
Gauche	150 kg	049290	109,97 €

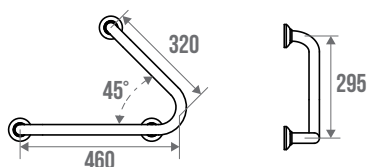

## Barre coudée 90°

DÉSIGNATION	POIDS MAX	RÉF.	PRIX H.T.
Époxy blanc	150 kg	049240	63,97 €

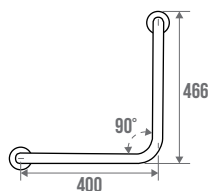

## Barre en U

Support livré démonté. Montage à droite ou à gauche.

DÉSIGNATION	POIDS MAX	RÉF.	PRIX H.T.
<b>ÉPOXY BLANC</b>			
A = 800 mm B = 366 mm C = 300 mm	100 kg	049370	118,73 €
A = 500 mm B = 266 mm C = 200 mm	140 kg	049380	112,52 €

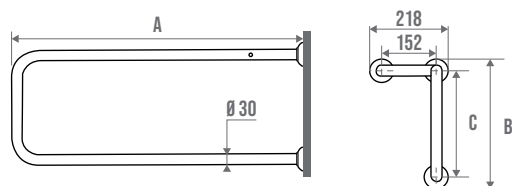

EMBASES CLASSIC ALU

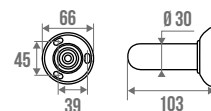

## Barre d'appui en L

**Avec support douchette coulissant**

**Réversible**

Cache-fixations et support douchette en polymère.

DÉSIGNATION	POIDS MAX	CE	RÉF.	PRIX H.T.
Époxy blanc - Version gauche	150 kg	✓	049390	167,89 €
Époxy blanc - Version droite			049391	167,89 €

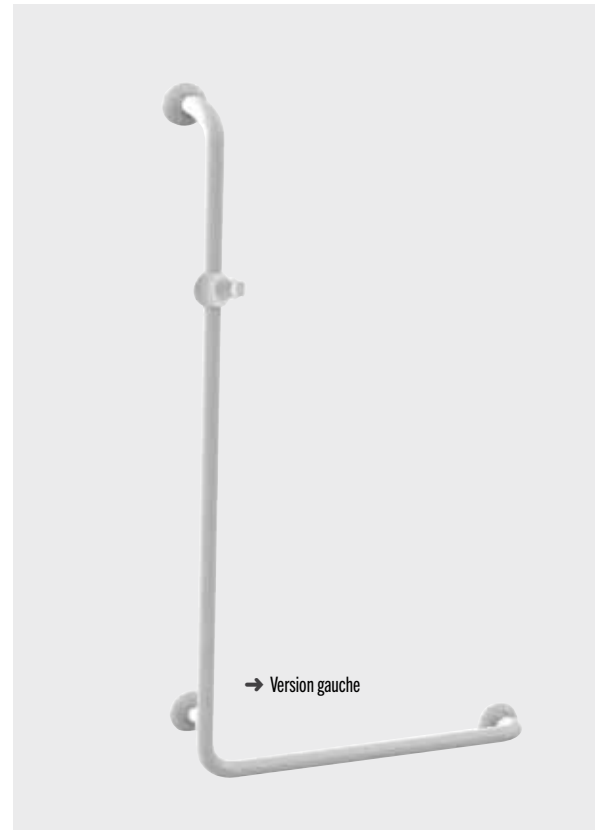
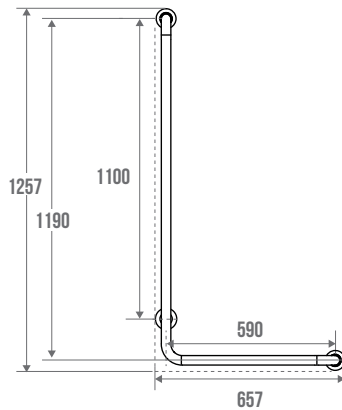

EMBASES CLASSIC ALU

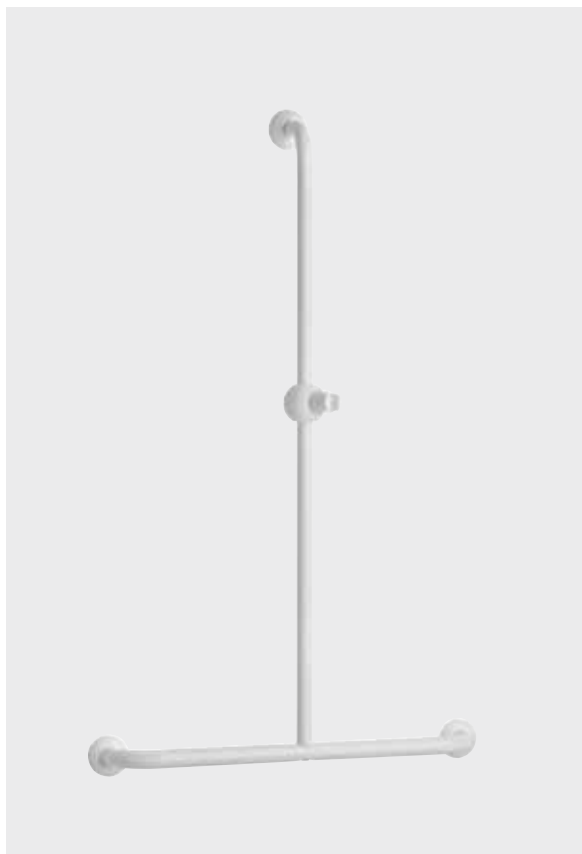
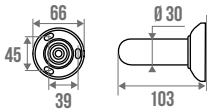

## Barre d'appui en T

**Avec support douchette coulissant**

Cache-fixations et support douchette en polymère.

DÉSIGNATION	POIDS MAX	CE	RÉF.	PRIX H.T.
Époxy blanc	150 kg	✓	049340	170,43 €

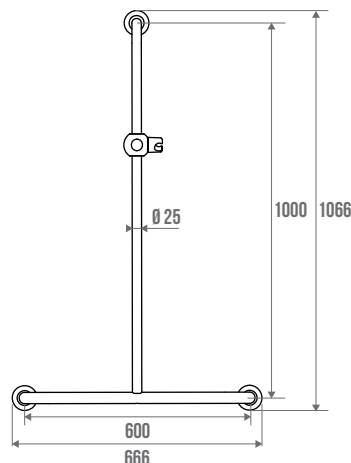

## Barre d'appui angle 2 murs, 3 points de fixation

**Réversible**

DÉSIGNATION	POIDS MAX	CE	RÉF.	PRIX H.T.
Époxy blanc	150 kg	✓	049360	195,26 €

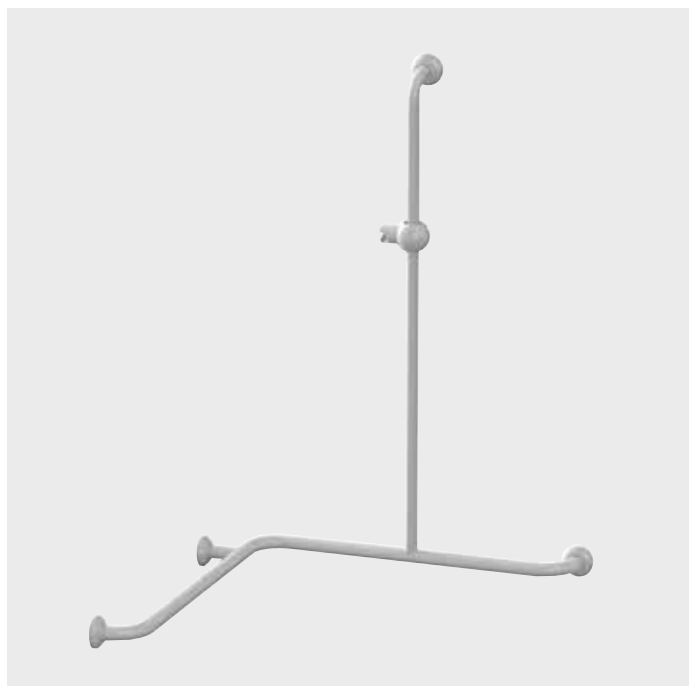
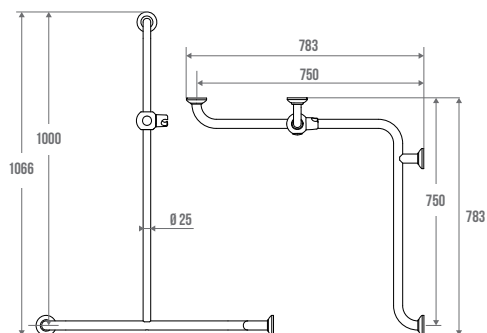

## Barre 90° angle 2 murs, 3 points de fixation

**Réversible**

DÉSIGNATION	POIDS MAX	RÉF.	PRIX H.T.
<b>ÉPOXY BLANC</b>			
Barre 90° angle 2 murs, 500 x 500 mm, 3 pts, blanc	150 kg	049250	106,58 €
Barre 90° angle 2 murs, 750 x 750 mm, 3 pts, blanc	120 kg	049330	124,48 €

EMBASES CLASSIC ALU

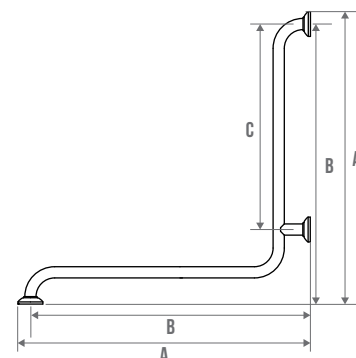
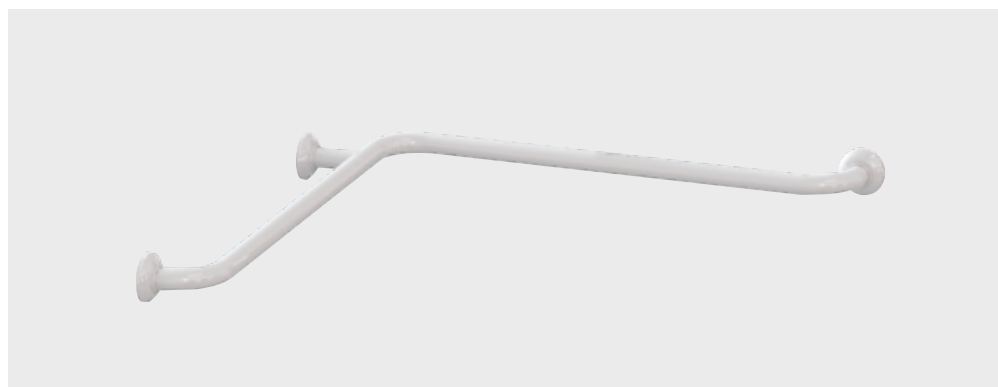
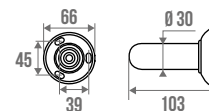

## Support douche coulissant

Polymère. Livré démonté.

**Adaptable sur barres Ø 25, 30 mm**

DÉSIGNATION	RÉF.	PRIX H.T.
Blanc	049315	49,23 €

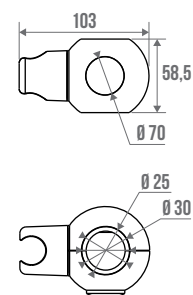

## Accessoires malins

**Sans perçage : à installer sur la fixation de la barre**

DÉSIGNATION	RÉF.	PRIX H.T.
<b>PORTE-PAPIER</b>		
Aluminium époxy	049320	30,76 €

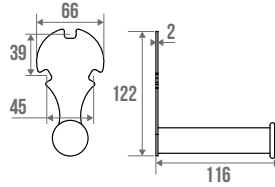

DÉSIGNATION	RÉF.	PRIX H.T.
<b>PORTE-CANNE, SAC OU VÊTEMENT</b>		
Polymère	049322	23,17 €

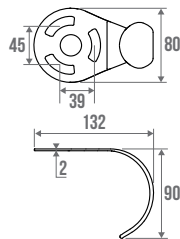

DÉSIGNATION	RÉF.	PRIX H.T.
<b>PORTE-SAVON</b>		
Aluminium époxy	049321	21,88 €

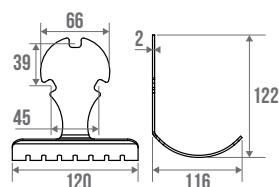





## Barre relevable avec béquille de soutien

**Blocage en position verticale**

**Réglable en hauteur par vérin**

Tube aluminium ou inox. Platine en résine de synthèse.

DÉSIGNATION	POIDS MAX	RÉF.	PRIX H.T.
<b>ALUMINIUM ÉPOXY BLANC</b>			
A = 600 mm B = 690 mm	150 kg	048859	271,87 €
A = 770 mm B = 860 mm		048879	283,95 €
<b>INOX BROSSÉ</b>			
A = 600 mm B = 690 mm	150 kg	048866	320,02 €
A = 770 mm B = 860 mm		048886	332,57 €
<b>INOX POLI BRILLANT</b>			
Avec distributeur papier intégré	150 kg	000308	249,74 €



## Barre relevable vendue seule

**Blocage en position verticale**

DÉSIGNATION	POIDS MAX	CE	RÉF.	PRIX H.T.
<b>ALUMINIUM ÉPOXY BLANC</b>				
A = 600 mm B = 690 mm	150 kg	✓	048860	191,38 €
A = 770 mm B = 860 mm	120 kg		048880	202,86 €
<b>INOX BROSSÉ</b>				
A = 600 mm B = 690 mm	150 kg	✓	048865	227,80 €
A = 770 mm B = 860 mm	120 kg		048885	238,53 €
<b>ACIER</b>				
Époxy blanc			822860	150,02 €

## Béquille de soutien vendue seule

**Réglable en hauteur par vérin**

DÉSIGNATION	RÉF.	PRIX H.T.
Époxy blanc	048810	95,96 €
Inox brossé	048809	111,93 €

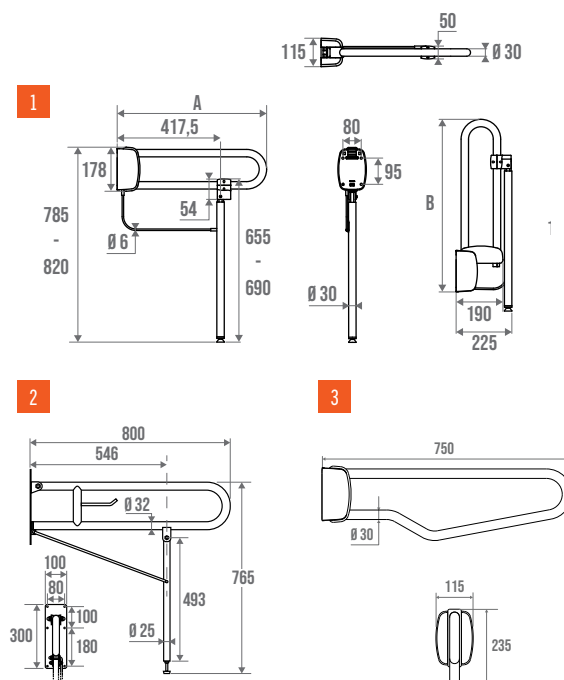
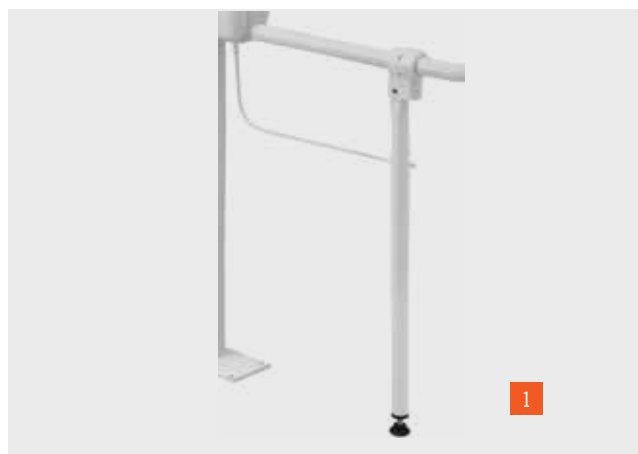



### Poteau de fixation hors cloison

Acier. Avec étrier de fixation réglable en hauteur. Vendu seul.

DÉSIGNATION	RÉF.	PRIX H.T.
Époxy blanc	048400	173,76 €

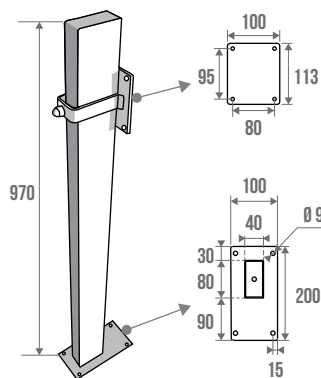

### Distributeur papier rouleau

Inox. Adaptable sur barres Ø 30 mm. Peut se monter avec la béquille. Vendu seul.

DÉSIGNATION	RÉF.	PRIX H.T.
Époxy blanc	048820	26,49 €

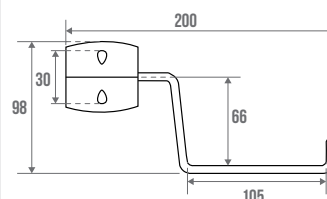

### Rideau pare-éclaboussures

100 % polyester, hydrodépouillant. Bas plombé, fixation par 3 bandes auto-agrippantes. Vendu seul.

DÉSIGNATION	RÉF.	PRIX H.T.
Époxy blanc	048830	39,14 €

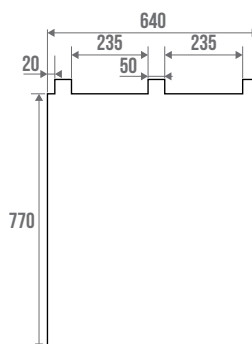

Surfaces non traitées, **les bactéries subsistent...**



Qu'en est-il avec  
la gamme Classic  
antibactérienne ?

### Réduction des bactéries jusqu'à 99 %.

Amélioration de **l'hygiène** des produits.

Minimisation de **contaminations croisées**.

Réduction des taches et des **mauvaises odeurs**.

Augmentation de la **durée de vie** du produit.

Remplacement des accessoires  
sanitaires par ceux de la **gamme  
Durofort antibactérien**.

À retrouver p.136 - 137.



Traitement du matériau réduisant efficacement les bactéries **jusqu'à 99 %**

- Une technologie utilisant des ions d'argent
- Pour un traitement efficace contre un large spectre
- Moins de microbes pour une hygiène optimale

Pour une hygiène optimale dans les toilettes !

**Antibactérien**

**Hygiène optimale**

**Traitement réduisant les contaminations croisées dans tous les lieux publics**



**Barre droite**

Tube aluminium. Embases et cache-fixations en polymère.  
Traitement avec additif antibactérien. Délai de 2 à 4 semaines.

DÉSIGNATION	POIDS MAX	RÉF.	PRIX H.T.
<b>ÉPOXY BLANC + ADDITIF ANTIBACTÉRIEN</b>			
300 mm	150 kg	490130	40,26 €
400 mm		490140	47,77 €
600 mm		490160	56,44 €

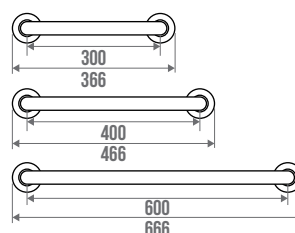

**Barre coudée 135°, symétrique**

DÉSIGNATION	POIDS MAX	RÉF.	PRIX H.T.
<b>ÉPOXY BLANC + ADDITIF ANTIBACTÉRIEN 3 POINTS DE FIXATION</b>			
400 x 400 mm	150 kg	490270	106,36 €

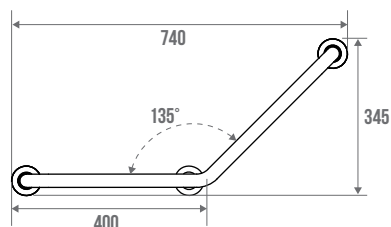

EMBASES CLASSIC ALU

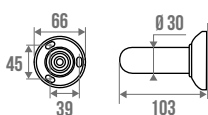



**Avec support douchette coulissant**

**Barre d'appui en T**

Cache-fixations et support douchette en polymère.

DÉSIGNATION	POIDS MAX	RÉF.	PRIX H.T.
Époxy blanc + additif antibactérien	150 kg	490340	185,77 €



**Pour compléter**

Découvrez nos accessoires Durofort, gamme traitée avec un revêtement antibactérien p. 136-137.

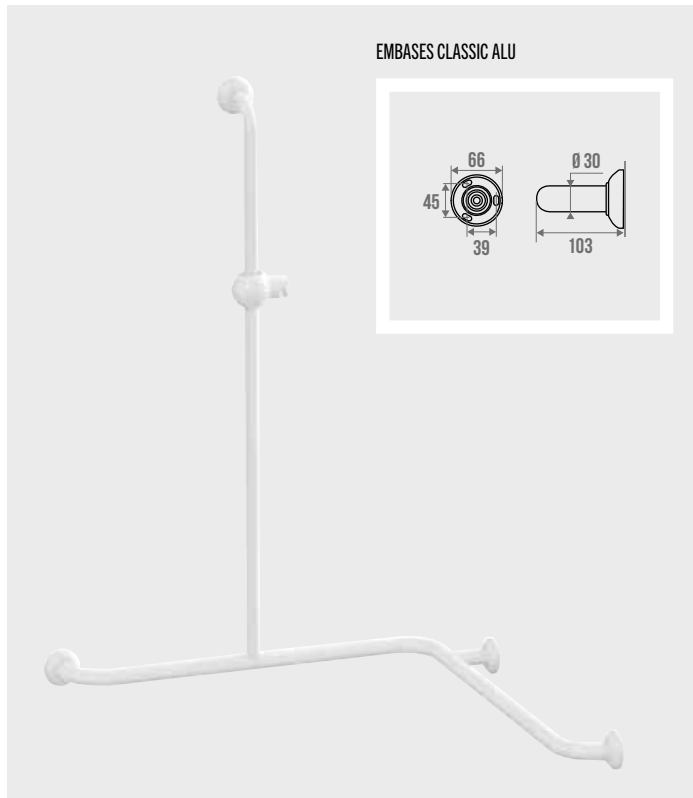
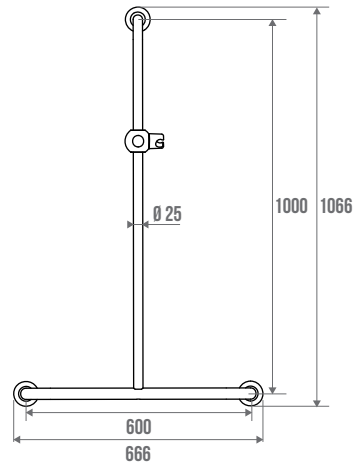

EMBASSES CLASSIC ALU

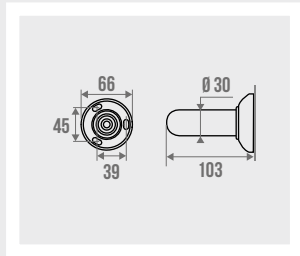

**Barre d'appui angle 2 murs, 3 points de fixation**

**Réversible**

Cache-fixations et support douchette en polymère.

DÉSIGNATION	POIDS MAX	RÉF.	PRIX H.T.
Époxy blanc + additif antibactérien	150 kg	490360	212,85 €

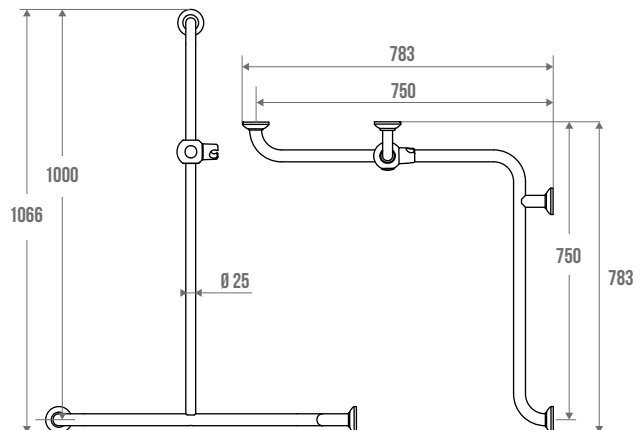

# ERGONOMIC, une gamme pratique et fonctionnelle





## Modulaire, confortable et pratique

Ajustable et confortable

- Modulaire et pratique, une gamme avec 4 configurations possibles
- 100% Fabrication Française

## Siège de douche hauteur réglable

Assise large à lattes incurvées

Pieds réglables

Peu encombrant une fois replié

Avec ou sans coussins

Siège escamotable avec pieds réglables de 100 mm dotés de patins souples pour hauteur de 450 à 550 mm (s'adapte à la pente du receveur).

Tube aluminium époxy blanc  $\varnothing$  25 mm. Assise 4 lattes en polypropylène.

Disponible avec ou sans coussins en polyuréthane gris type RAL 7012. Avec ou sans accoudoirs relevables.



DÉSIGNATION	POIDS MAX	CE	RÉF.	PRIX H.T.
<b>BLANC / SANS COUSSIN*</b>				
Assise seule	150 kg	✓	047836	194,51 €
<b>BLANC / COUSSINS GRIS*</b>				
Assise seule	150 kg	✓	047835	211,45 €
Assise avec dossier			047825	404,78 €

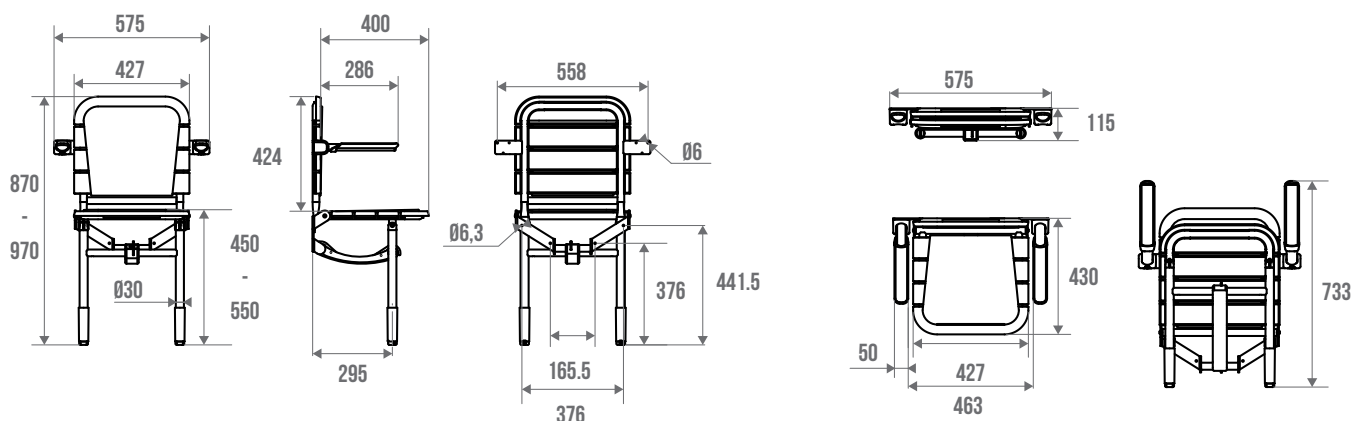

\* Produit assujéti à la taxe éco-participation selon la tarification en vigueur.

## Siège de douche hauteur fixe

Assise large à lattes incurvées

Pieds fixes

Peu encombrant une fois replié

Coussins souples et amovibles

Siège escamotable avec béquille. Tube aluminium époxy blanc ø 25 mm. Assise 4 lattes en polypropylène.

Disponible avec coussins en polyuréthane gris type RAL 7012. Avec ou sans accoudoirs relevables.



DÉSIGNATION	POIDS MAX	CE	RÉF.	PRIX H.T.
<b>BLANC / COUSSINS GRIS*</b>				
Assise seule	150 kg	✓	047830	199,37 €
Assise avec dossier			047820	380,61 €

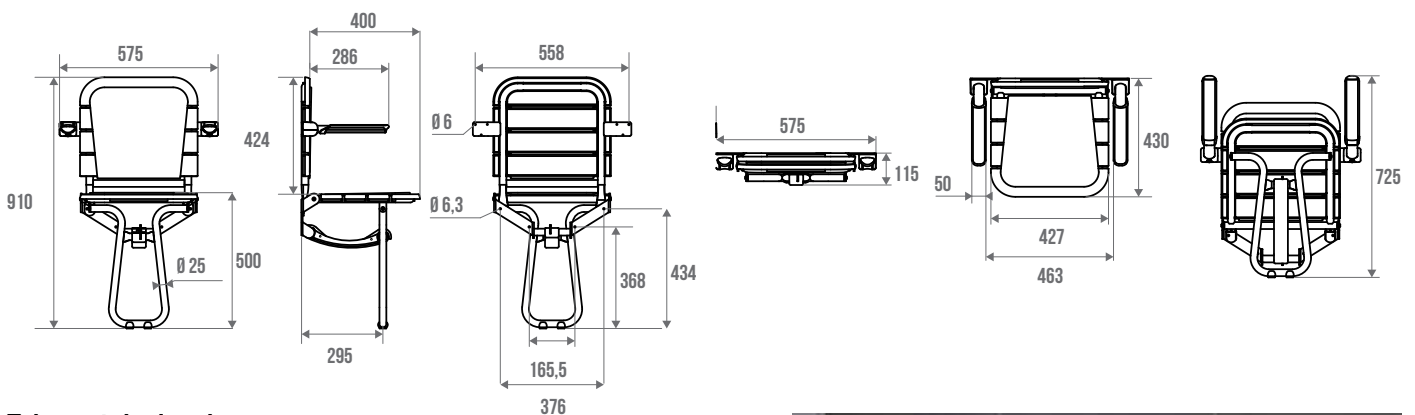

## Tabouret de douche

Assise large grand confort

2 poignées pour le maintien et la stabilité

Hauteur ajustable 8 positions

Tube aluminium, assise ergonomique en HDPE avec trous d'évacuation de l'eau. Pieds antidérapants. Livré démonté.

DÉSIGNATION	POIDS MAX	RÉF.	PRIX H.T.
Blanc	135 kg	047670*	74,44 €

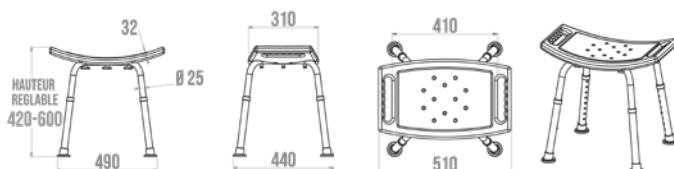

\* Produit assujéti à la taxe éco-participation selon la tarification en vigueur.

## Une gamme courte pour accessoriser une salle de bain ou des toilettes pour enfants

Embases et cache-fixations en polymère.

### Barre droite et coudée

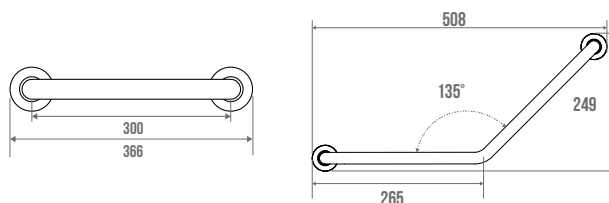
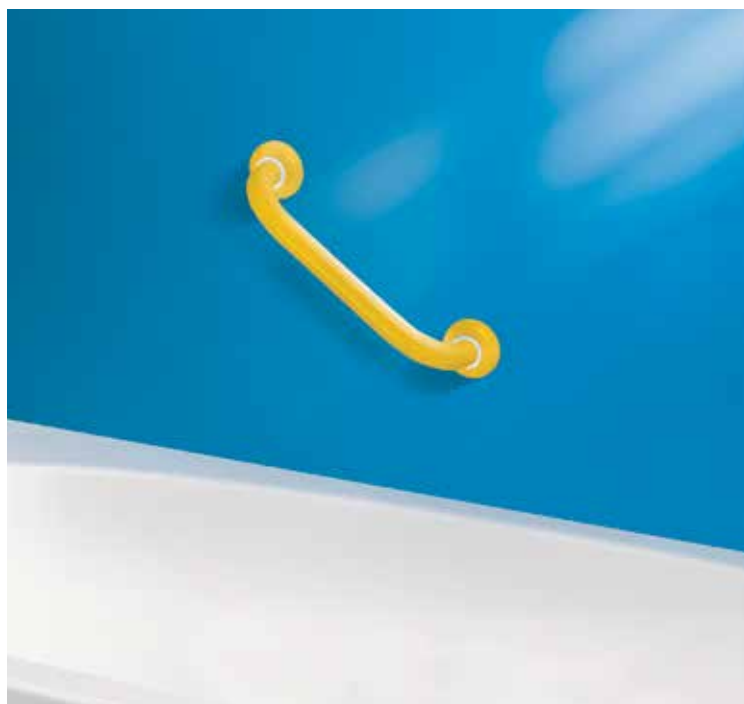

DÉSIGNATION	POIDS MAX	CE	RÉF.	PRIX H.T.
Barre droite, aluminium époxy jaune	150 kg	✓	113131	43,29 €
Barre droite, aluminium époxy bleu			113133	43,29 €
Barre coudée 135°, symétrique, aluminium époxy jaune			113221	67,53 €
Barre coudée 135°, symétrique, aluminium époxy bleu			113223	67,53 €

### Accessoires

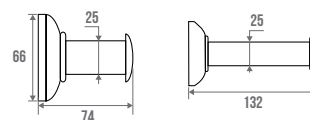

#### EMBASES CLASSIC ALU

DÉSIGNATION	RÉF.	PRIX H.T.
Porte-peignoir 1 tête, acier époxy jaune	113731	27,40 €
Porte-peignoir 1 tête, acier époxy bleu	113733	27,40 €
Distributeur papier hygiénique, acier époxy bleu	113503	31,77 €
Distributeur papier hygiénique, acier époxy jaune	113501	31,77 €

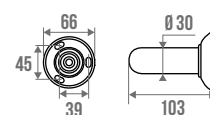

### Toucher soft

Tube aluminium. Embases et cache-fixations en polymère chromé mat. Revêtement SOFT, toucher doux.

### Barre droite



DÉSIGNATION	POIDS MAX	RÉF.	PRIX H.T.
<b>300 mm</b>			
Gris	150 kg	049135	65,49 €
Taupe		049136	65,49 €
<b>600 mm</b>			
Gris	150 kg	049165	80,04 €
Taupe		049166	80,04 €

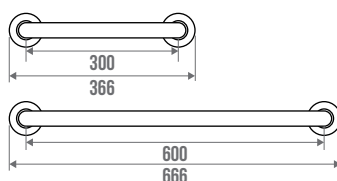

### Barre coudée 135°, symétrique

DÉSIGNATION	POIDS MAX	RÉF.	PRIX H.T.
Gris	150 kg	049225	85,86 €
Taupe		049226	85,86 €

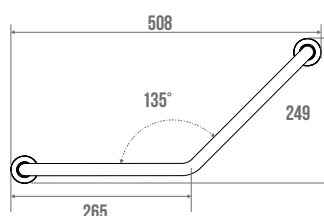





## Gamme laiton chromé

Des équipements qui se coordonnent parfaitement à la robinetterie

- Durabilité dans la salle de bain avec un matériau noble et résistant

- Robuste et anticorrosion

- 100 % Fabrication Française



## Barres Ø 32 mm, fixations invisibles

Tube laiton. Embases et cache-fixations en polymère chromé.

### Barre droite

#### Support douche 049319 adaptable

DÉSIGNATION	POIDS MAX	CE	RÉF.	PRIX H.T.
<b>CHROMÉ</b>				
A = 300 mm B = 366 mm	150 kg	✓	381933	85,21 €
A = 400 mm B = 466 mm			381934	91,79 €
A = 500 mm B = 566 mm			381935	98,13 €
A = 600 mm B = 666 mm	120 kg		381936	108,58 €
A = 800 mm B = 866 mm	90 kg		381938	118,71 €
A = 1000 mm B = 1066 mm	80 kg		381940	144,63 €

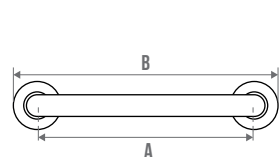

### Barre coudée 135°, symétrique

DÉSIGNATION	POIDS MAX	CE	RÉF.	PRIX H.T.	
<b>2 POINTS DE FIXATION</b>					
Chromé	150 kg	✓	A = 200 mm B = 219 mm C = 435 mm	381532	103,87 €
			A = 400 mm B = 346 mm C = 764 mm	381533	126,26 €
<b>3 POINTS DE FIXATION</b>					
Chromé	150 kg	✓	381535	155,14 €	



2 POINTS DE FIXATION

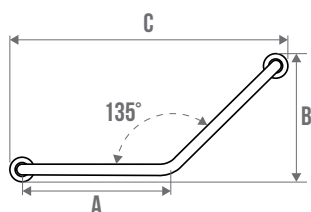

3 POINTS DE FIXATION

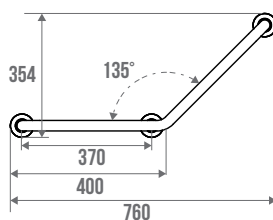

EMBASSES LAITON Ø 32 MM

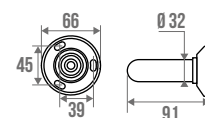

### Support douche coulissant

Résine de synthèse. Adaptable sur barres Ø 32 mm.

DÉSIGNATION	RÉF.	PRIX H.T.
Chromé	049319	55,60 €

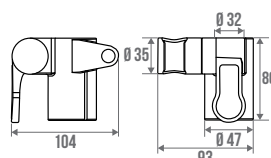

## Barre d'appui en T

Avec support douchette coulissant

DÉSIGNATION	POIDS MAX	CE	RÉF.	PRIX H.T.
Chromé	150 kg	✓	381537	306,83 €

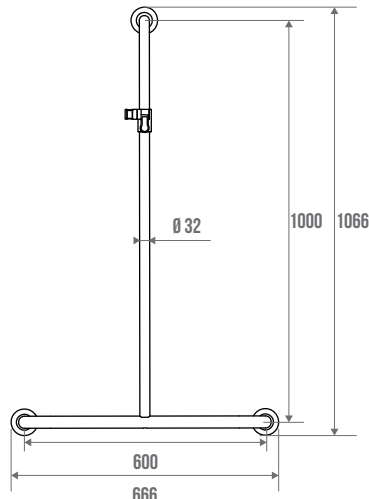

EMBASSES LAITON Ø 32 MM

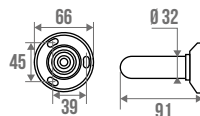

## Barre d'appui en L, 3 points de fixation

Support intermédiaire droit.

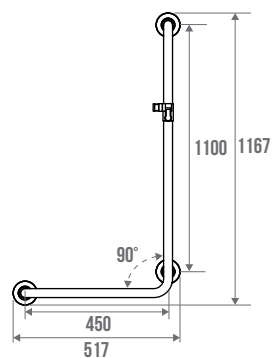

DÉSIGNATION	POIDS MAX	CE	RÉF.	PRIX H.T.
Droite	150 kg	✓	381538	317,65 €
Gauche			381539	317,65 €

## Barre 90° angle 2 murs, 3 points de fixation



DÉSIGNATION	POIDS MAX	CE	RÉF.	PRIX H.T.
Chomé	120 kg	✓	381536	247,36 €

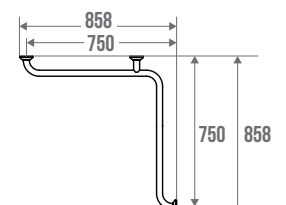

## Barres Ø 25 mm, fixations invisibles

Tube laiton. Embases et cache-fixations en polymère chromé.



### Barre droite

DÉSIGNATION	POIDS MAX	RÉF.	PRIX H.T.
<b>CHROMÉ</b>			
A = 300 mm B = 366 mm	150 kg	010203	68,12 €
A = 400 mm B = 466 mm		010204	72,83 €
A = 500 mm B = 566 mm	80 kg	010205	76,25 €
A = 600 mm B = 666 mm	70 kg	010206	83,33 €



### Barre coudée 135°, symétrique

DÉSIGNATION	POIDS MAX	RÉF.	PRIX H.T.
<b>CHROMÉ</b>			
A = 200 mm B = 255 mm C = 440 mm	150 kg	043532	77,70 €
A = 400 mm B = 350 mm C = 750 mm		043533	112,64 €



### Barre coudée 90°, symétrique

DÉSIGNATION	POIDS MAX	RÉF.	PRIX H.T.
Chromé	150 kg	043293	123,92 €

COUDÉE 135°

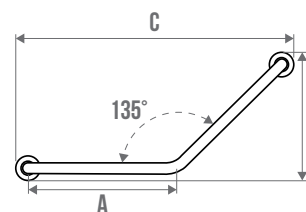

COUDÉE 90°

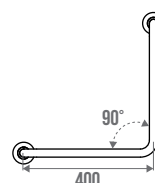

EMBASES LAITON Ø 25 MM

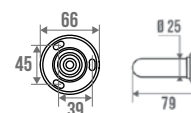

## Barres Ø 25 mm, fixations apparentes

Tube laiton.

### Barre droite

Vis non fournies.



DÉSIGNATION	POIDS MAX	RÉF.	PRIX H.T.
<b>CHROMÉ</b>			
A = 300 mm B = 365 mm	90 kg	002943	45,05 €
A = 400 mm B = 465 mm		002944	52,89 €
<b>300 MM</b>			
Hypéco laiton chromé	80 kg	822964	27,16 €
Eco acier époxy blanc		822974	20,30 €

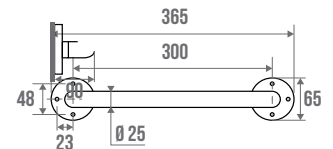

### Barre droite

DÉSIGNATION	POIDS MAX	RÉF.	PRIX H.T.
<b>CHROMÉ</b>			
A = 300 mm B = 375 mm	100 kg	002903	62,23 €
A = 400 mm B = 475 mm		002904	72,72 €
A = 500 mm B = 575 mm	80 kg	002905	80,26 €
A = 600 mm B = 675 mm	70 kg	002906	87,63 €

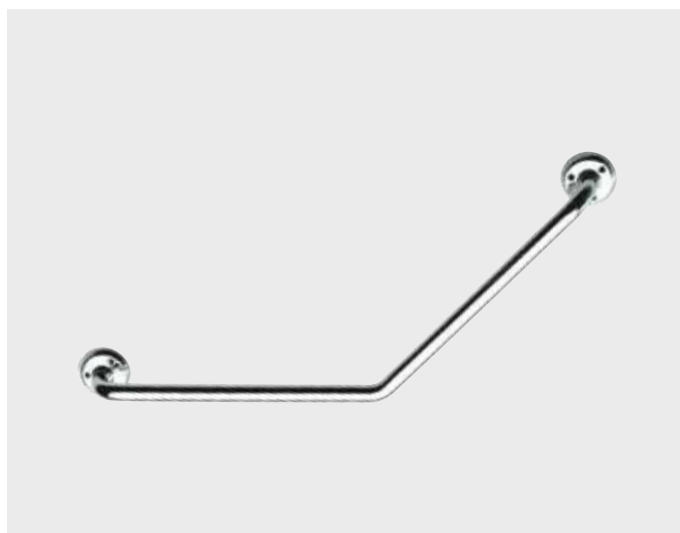
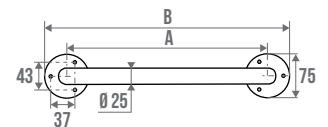

### Barre coudée 135°, symétrique

DÉSIGNATION	POIDS MAX	RÉF.	PRIX H.T.
Chromé	150 kg	043535	123,28 €

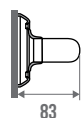
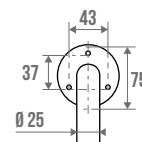
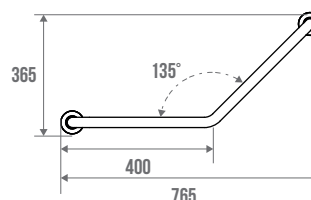

## Barres Ø 30 mm fixations invisibles

Tube inox 304. Embases et cache-fixations en polymère chromé mat. Incompatibles dans les milieux chlorés.



### Barre droite

DÉSIGNATION	POIDS MAX	RÉF.	PRIX H.T.
<b>BROSSÉ</b>			
A = 300 mm B = 366 mm	150 kg	049530	77,98 €
A = 500 mm B = 566 mm		049550	93,36 €
A = 800 mm B = 866 mm		049580	100,97 €



EMBASES INOX

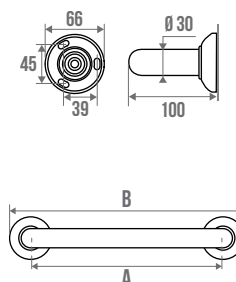

### Barre coudée 135°, symétrique

DÉSIGNATION	POIDS MAX	RÉF.	PRIX H.T.
<b>BROSSÉ</b>			
265 x 265 mm	150 kg	049630	102,55 €

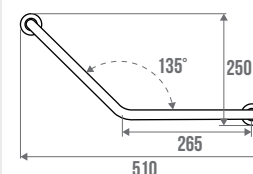

### Barre coudée 135°, symétrique

DÉSIGNATION	POIDS MAX	RÉF.	PRIX H.T.
<b>BROSSÉ</b>			
400 x 400 mm	150 kg	049640	125,19 €

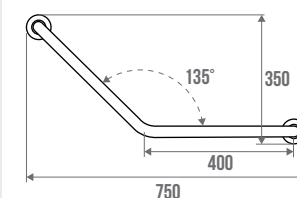

## Barres Ø 25 mm, fixations invisibles

Tube inox 304. Cache-fixations en polymère chromé mat ou brillant. Incompatibles dans les milieux chlorés.

### Barre droite

DÉSIGNATION	POIDS MAX	RÉF.	PRIX H.T.
Brossé	150 kg	049430	40,65 €
Poli brillant		049730	57,60 €

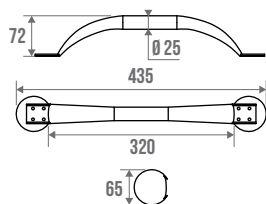

### Barre droite

DÉSIGNATION	POIDS MAX	RÉF.	PRIX H.T.
Brossé	150 kg	049460	56,89 €
Poli brillant		049760	73,86 €

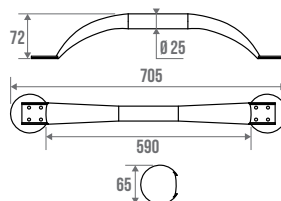

### Barre coudée 135°, symétrique

DÉSIGNATION	POIDS MAX	RÉF.	PRIX H.T.
Brossé	150 kg	049490	60,12 €
Poli brillant		049790	78,29 €

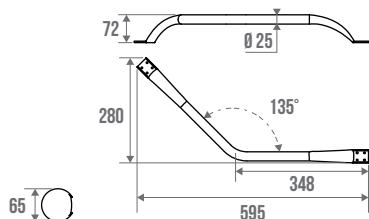

## Barres Ø 32 mm fixations invisibles

Tube inox 304. Incompatibles dans les milieux chlorés.



## Barre droite

DÉSIGNATION	POIDS MAX	RÉF.	PRIX H.T.
<b>POLI BRILLANT</b>			
A = 300 mm B = 377 mm	150 kg	000103	37,40 €
A = 400 mm B = 477 mm		000104	42,36 €
A = 600 mm B = 677 mm		000106	46,43 €



## Barre coudée 135°, symétrique

DÉSIGNATION	POIDS MAX	RÉF.	PRIX H.T.
<b>2 POINTS DE FIXATION</b>			
A = 200 mm B = 332 mm B = 577 mm	150 kg	000136	55,22 €
<b>3 POINTS DE FIXATION</b>			
A = 477 mm B = 377 mm B = 740 mm	150 kg	000135	69,02 €

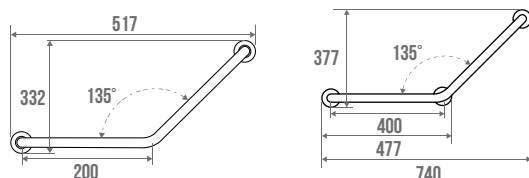



## Barre d'appui en T

### Avec support douchette coulissant

DÉSIGNATION	POIDS MAX	RÉF.	PRIX H.T.
Poli brillant	150 kg	000110	173,82 €

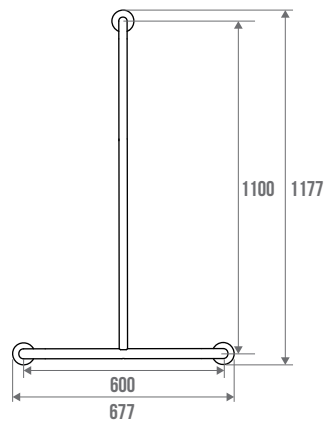

## Barre d'appui en L, 3 points de fixation

DÉSIGNATION	POIDS MAX	RÉF.	PRIX H.T.
<b>POLI BRILLANT</b>			
Version gauche	150 kg	000180	190,76 €
Version droite		000181	190,76 €

### EMBASES INOX

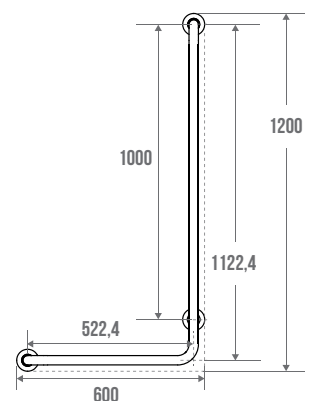
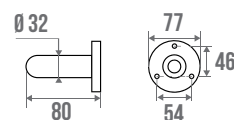



L'accessibilité  
des sanitaires rendue  
facile grâce à des  
produits adaptés

Modularité et Evolutivité  
des accessoires

-  
Ligne contemporaine





# 01/

## Confort et sécurité

# Aide à l'autonomie

Supports lavabo	90
Lavabo	91
Support miroir	91
Miroir orientable	91
Rehausses WC	91





## Support lavabo réglable à vérin

### Hauteur réglable par système de vérin à gaz

Course 270 mm. Livré avec miroir 560 x 680 mm. Cadre blanc.  
Support adapté pour tout type de lavabo céramique ou résine de synthèse dont l'entraxe est compris entre 180 et 370 mm. Largeur maxi lavabo 700 mm.  
Livré sans lavabo.

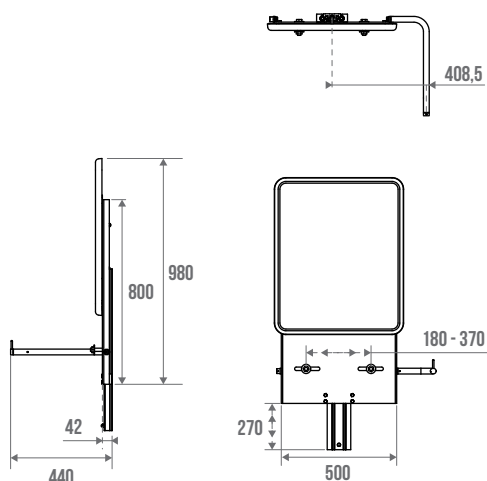

DÉSIGNATION	RÉF.	PRIX H.T.
<b>Gris</b>		
Pour lavabo de 18 à 22 kg	052100	1290,13 €
Pour lavabo de 12 à 18 kg	052110	1290,13 €

## Support lavabo réglable électrique

### Hauteur réglable par assistance électrique

Avec télécommande. La télécommande s'installe à droite ou à gauche avant montage. Course 300 mm.  
Livré avec miroir 560 x 680 mm.  
Cadre blanc. Support adapté pour tout type de lavabo céramique ou résine de synthèse dont l'entraxe est compris entre 180 et 370 mm. Livré sans lavabo.

DÉSIGNATION	RÉF.	PRIX H.T.
<b>Gris</b>		
Pour tout type de lavabo	052210*	2342,43 €

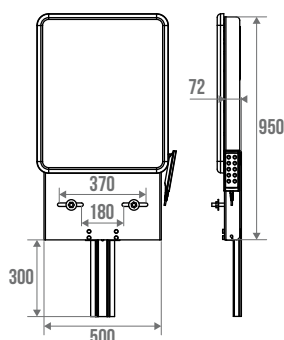

\* Produit assujéti à la taxe éco-participation selon la tarification en vigueur.

## Lavabo mural

Adaptable sur support réglable à vérin (Réf. 052110), support réglable électrique (Réf. 052210) ou selon le mobilier existant. Vendu seul sans bonde ni fixations.

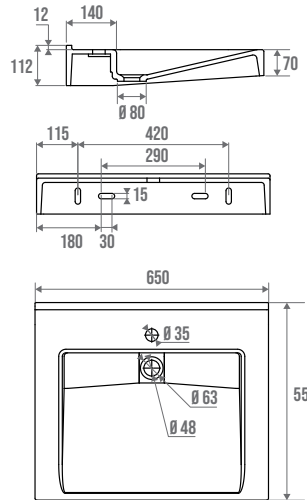

## Miroir orientable

**Multidirectionnel**

Cadre aluminium.

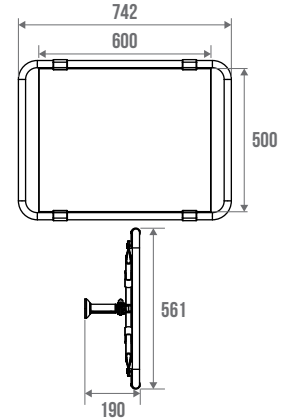

DÉSIGNATION	RÉF.	PRIX H.T.
Béton de synthèse	052320	430,88 €

DÉSIGNATION	RÉF.	PRIX H.T.
Blanc	047601	366,99 €



## Support miroir

**Multidimensionnel et orientable**

Polymère. Orientation simultanée dans tous les plans. Réglable selon dimensions du miroir : miroirs carrés de 400 x 400 mm à 700 x 700 mm, rectangulaires diagonales de 500 à 1000 mm, ronds de Ø 500 à 1000 mm. Pour miroirs de 4 à 6 mm d'épaisseur. Livré sans miroir.

DÉSIGNATION	RÉF.	PRIX H.T.
Blanc	047590	230,59 €

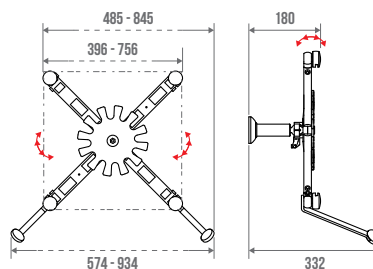

Pour cuvette WC standard.

## Rehausse 10 cm

**Anti-contact**

**Avec couvercle**

**Verrouillable**

Polyéthylène. Amovible.

Se fixe avec une molette de serrage.



DÉSIGNATION	POIDS MAX	RÉF.	PRIX H.T.
Blanc	120 kg	047572	76,57 €

## Rehausse 9 cm à fixer

**Anti-contact**

Polyester.



DÉSIGNATION	POIDS MAX	RÉF.	PRIX H.T.
Blanc	100 kg	047580	346,05 €

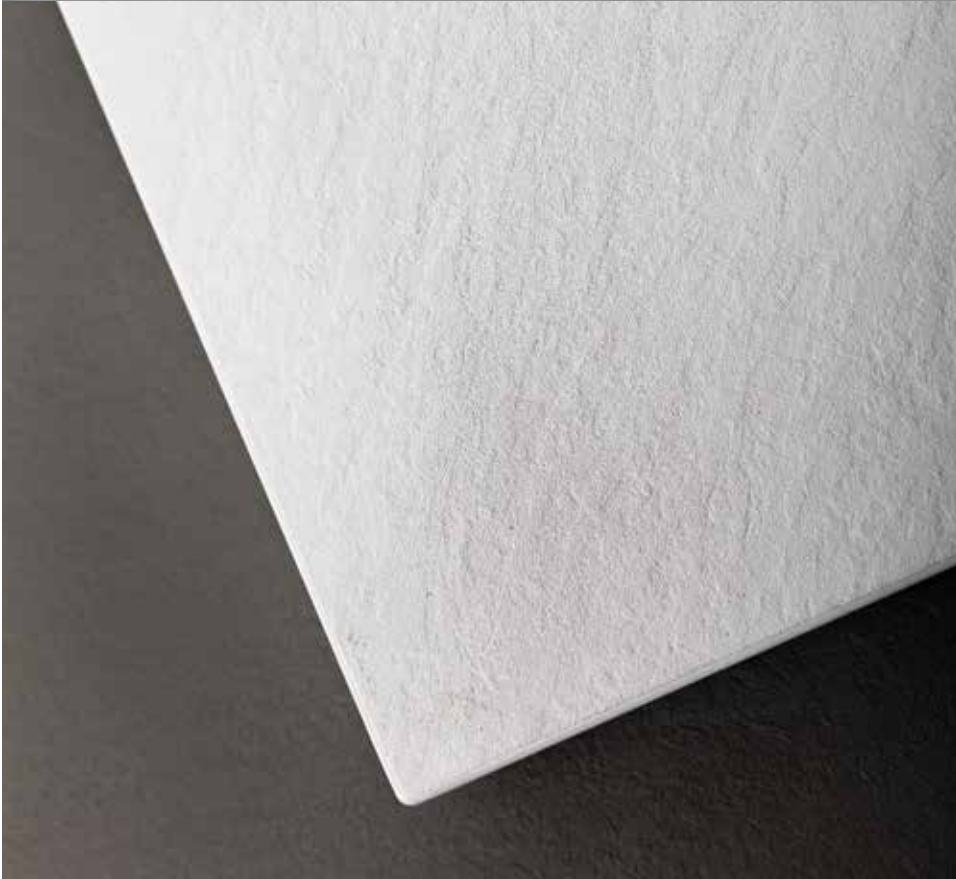



## 02/

# Receveurs de douche

Receveurs de douche	94
Accessoires pour receveurs	95





## Receveur de douche Fitéo

**Antidérapant**

**Léger**

**Accessibilité PMR**

Matériau de synthèse thermo-compressé. Recoupable.



Extra-plat 26 mm



Résistance aux chocs

Blanc sidéral

Gris minéral

DIMENSIONS	RÉF.	PRIX H.T.
<b>BLANC SIDÉRAL</b>		
1200 x 800 mm	801280	389,00 €
1200 x 900 mm	801290	409,00 €
1400 x 800 mm	801480	432,00 €
1400 x 900 mm	801490	465,00 €
1600 x 800 mm	801680	475,00 €
1600 x 900 mm	801690	510,00 €
1800 x 800 mm	801880	529,00 €
1800 x 900 mm	801890	552,00 €

DIMENSIONS	RÉF.	PRIX H.T.
<b>GRIS MINÉRAL</b>		
1200 x 800 mm	801281	410,00 €
1200 x 900 mm	801291	432,00 €
1400 x 800 mm	801481	452,00 €
1400 x 900 mm	801491	489,00 €
1600 x 800 mm	801681	495,00 €
1600 x 900 mm	801691	529,00 €
1800 x 800 mm	801881	550,00 €
1800 x 900 mm	801891	579,00 €

à encastrer



à poser



à surélever



Kit tablier

## Accessoires pour receveurs

### Plots stabilisateurs réglables

Pour surélever et caler rapidement le receveur. Ajustez facilement la hauteur désirée de 68 à 130 mm grâce aux graduations millimétrées.



DÉSIGNATION	RÉF.	PRIX H.T.
Lot de 4 plots pour receveur	801900	22,90 €

#### \*NOMBRE DE PLOTS RECOMMANDÉ

Receveur 1200 mm : 12 plots / Receveur 1400 mm : 16 plots / Receveur 1600 et 1800 mm : 20 plots.

### Bonde extra-plate

Bonde Ø 90 mm extra-plate à haut débit pour une pose simplifiée et évacuation performante, 44 L / min pour une hauteur de seulement 60 mm.



DÉSIGNATION	RÉF.	PRIX H.T.
Bonde pour receveur extra-plate Ø 90 mm	801911	48,50 €

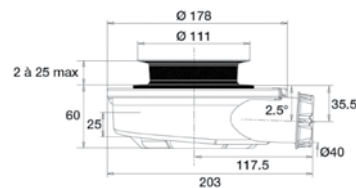

### Kit tablier pour receveur

Kit composé d'un tablier rigide en matériau de synthèse thermocompressé imputrescible et recoupable, pieds de maintien et bagues de fixation.



DÉSIGNATION	RÉF.	PRIX H.T.
<b>KIT TABLIER BLANC</b>		
900 x 124 x 10 mm	801990	38,90 €
2000 x 124 x 10 mm	801920	82,90 €
<b>KIT TABLIER GRIS</b>		
900 x 124 x 10 mm	801991	38,90 €
2000 x 124 x 10 mm	801921	82,90 €



# 03/

## Collectivité

### ESSUYAGE

Distributeur papier essuie-main	97
Distributeur papier hygiénique mini/maxi	99
Distributeur papier hygiénique multiformats	101

### HYGIÈNE DES MAINS

Distributeur de savon	102
Station de désinfection	104

### MATÉRIEL ÉLECTRIQUE ET ACCESSOIRES

Sèche-mains électrique	106
Sèche-cheveux	108
Poubelles	110
Porte-balayettes	112
Signalétique	113



**Avec serrure**

Capot ABS. À dévidoir central.

**Distributeur papier essuie-mains mini**

Capacité 200 formats (pour toute bobine jusqu'à Ø 130 mm).

Visualisation du niveau de papier.

Utilisation avec papier bobine, réf. 870400.

DÉSIGNATION	RÉF.	PRIX H.T.
Blanc & gris	878079	43,89 €

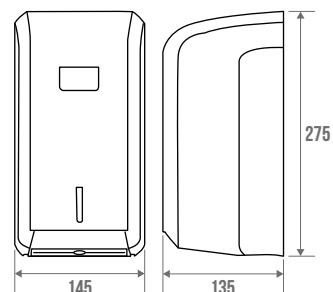
**Papier essuie-mains**

Ouate. Sac de 15 rouleaux, 2 plis.

DÉSIGNATION	RÉF.	PRIX H.T.
Blanc	870400	176,33 €

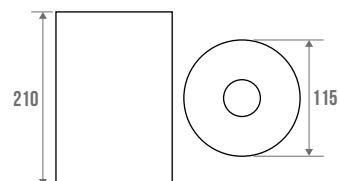
**Distributeur papier essuie-mains maxi**

Capacité 450 formats (pour toute bobine jusqu'à Ø 205 mm).

Utilisation avec papier bobine, réf. 870044.

DÉSIGNATION	RÉF.	PRIX H.T.
Blanc & gris	878080	51,20 €

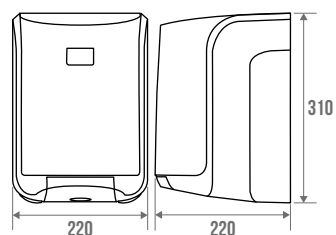
**Papier essuie-mains**

Ouate. Sac de 6 rouleaux 2 plis.

DÉSIGNATION	RÉF.	PRIX H.T.
Blanc	870044	162,17 €

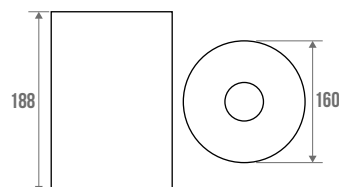



### Avec serrure

#### Visualisation du niveau de papier

Utilisation avec papier plié, réf. 870073. Incompatibles milieux chlorés et javellisés (acier / inox).

### Distributeur papier essuie-mains

Capot ABS. Capacité 400 à 600 essuie-mains.

DÉSIGNATION	RÉF.	PRIX H.T.
Blanc & gris	878098	51,20 €
Noir mat & gris	872098	67,53 €

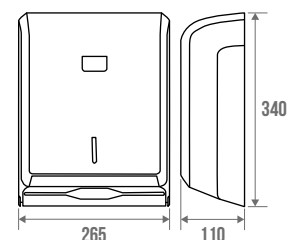

### Distributeur papier essuie-mains

Acier. Capacité 450 essuie-mains.

DÉSIGNATION	RÉF.	PRIX H.T.
Époxy blanc	878093	96,85 €

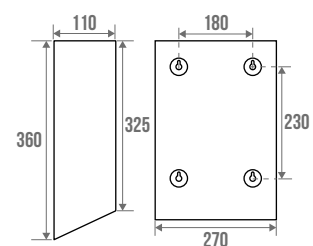

### Distributeur papier essuie-mains

Inox 304. Capacité 450 essuie-mains.

DÉSIGNATION	RÉF.	PRIX H.T.
Poli brillant	878085	167,62 €

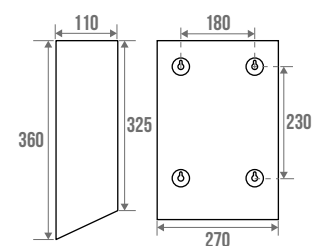

### Papier essuie-mains

Ouate. 2 plis rectangulaires. Carton de 30 paquets de 125 feuilles.

DÉSIGNATION	RÉF.	PRIX H.T.
Blanc	870073	203,10 €

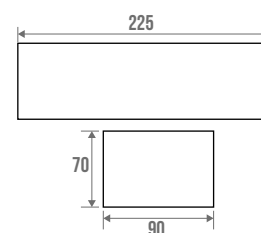

**Avec serrure****Visualisation du niveau de papier**

Capacité de rouleau 200 m. Utilisation avec papier rouleau réf. 870190. Incompatibles milieux chlorés et javellisés (acier / inox).

**Distributeur papier hygiénique mini**

Capot ABS, mandrin Ø 45 mm.

DÉSIGNATION	RÉF.	PRIX H.T.
Blanc & gris	878533	50,49 €
Noir mat & gris	872533	66,18 €

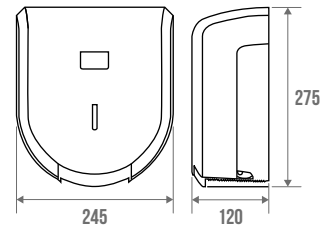
**Distributeur papier hygiénique maxi**

Capot ABS. Capacité de rouleau 400 m. Mandrin Ø 45 mm.

DÉSIGNATION	RÉF.	PRIX H.T.
Blanc & gris	878536	52,67 €

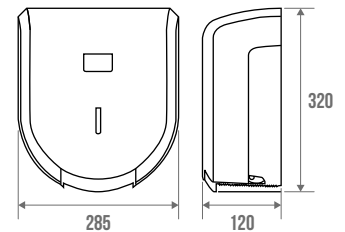
**Distributeur papier hygiénique mini**

Acier.

DÉSIGNATION	RÉF.	PRIX H.T.
Époxy blanc	878601	71,18 €

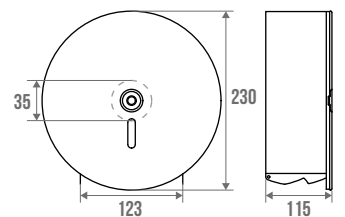
**Distributeur papier hygiénique maxi**

Acier.

DÉSIGNATION	RÉF.	PRIX H.T.
Époxy blanc	878605	80,25 €

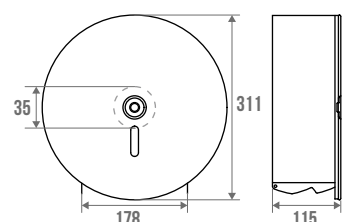



**Avec serrure**

**Visualisation du niveau de papier**

Capacité de rouleau 200 m. Incompatibles milieux chlorés et javellisés. Utilisation avec papier rouleau réf. 870513 et 870180.

**Distributeur papier hygiénique mini**

Inox 304.

DÉSIGNATION	RÉF.	PRIX H.T.
Poli brillant	878651	117,74 €

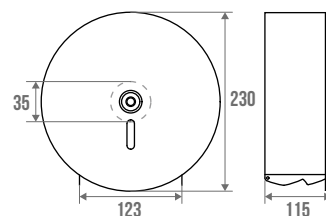

**Distributeur papier hygiénique maxi**

Inox 304.

DÉSIGNATION	RÉF.	PRIX H.T.
Poli brillant	878655	153,46 €

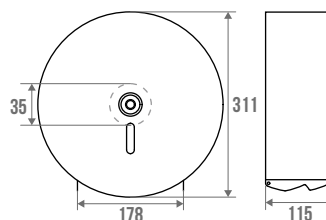

**Distributeur papier hygiénique maxi**

Acier. Capacité de rouleau 700 m. Fermeture par clé allen.

DÉSIGNATION	RÉF.	PRIX H.T.
Époxy blanc	878500	69,78 €

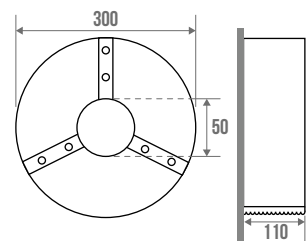

**Papier hygiénique**

DÉSIGNATION	RÉF.	PRIX H.T.
<b>CRÊPE BLANC</b>		
Sac de 6 rouleaux de 500 m	870513	99,20 €
<b>OUATE BLANC</b>		
Sac de 6 rouleaux de 350 m	870180	119,66 €
Sac de 12 rouleaux de 170 m	870190	162,17 €

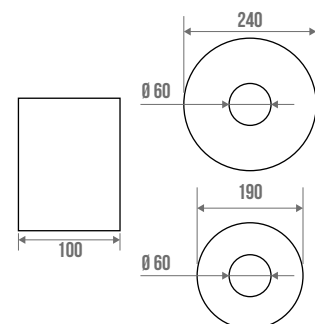



**Avec serrure****Visualisation du niveau de papier**

Utilisation avec papier rouleau ou papier plié. Incompatibles milieux chlorés et javellisés (acier / inox). Capacité 400 à 600 essuie-mains.

**Distributeur papier hygiénique multiformats**

Capot ABS. Capacité 1 rouleau ou 2 paquets.

DÉSIGNATION	RÉF.	PRIX H.T.
Blanc & gris	871242	28,54 €

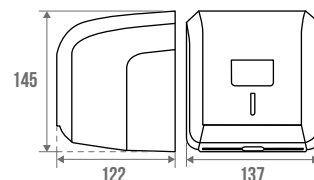
**Distributeur papier hygiénique multiformats**

Capacité 1 rouleau ou 2 paquets.

DÉSIGNATION	RÉF.	PRIX H.T.
Acier époxy blanc A = 120 mm	871246	45,23 €
Inox 304 Poli brillant A = 114 mm	871256	115,48 €

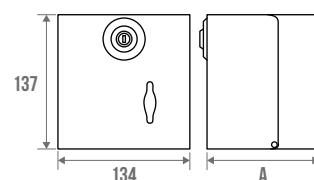
**Distributeur papier hygiénique**

Inox. Rouleau. Avec couvercle.

DÉSIGNATION	RÉF.	PRIX H.T.
Poli brillant	063624	88,18 €

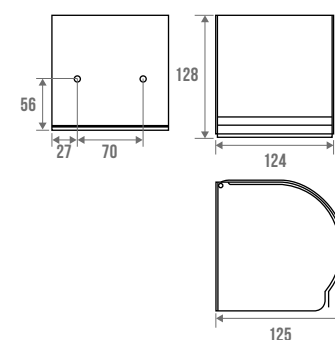



**Avec serrure**  
**Visualisation du niveau de savon**

Compatibles avec gels hydroalcooliques. Incompatibles microbilles et milieux chlorés et javellisés (acier / inox).

**Distributeur savon**

ABS. Capacité 750 ml. Matériau composite anti-choc.

DÉSIGNATION	RÉF.	PRIX H.T.
Blanc	878160	63,68 €

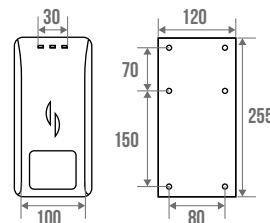

**Distributeur savon**

**Équipé d'un réducteur de débit**

ABS. Capacité 700 ml. Avec réservoir.

DÉSIGNATION	RÉF.	PRIX H.T.
Noir mat	872160	63,59 €
Blanc avec palette poussoir	878130	86,95 €

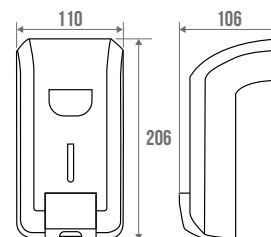

**Distributeur savon**

Inox 304. Capacité 750 ml.

DÉSIGNATION	RÉF.	PRIX H.T.
Poli brillant	878159	140,15 €

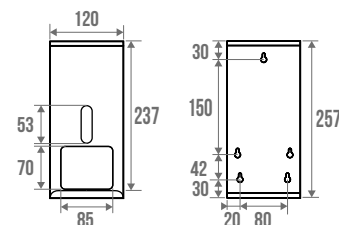

**Distributeur savon**

Inox 304. Capacité 1000 ml.

DÉSIGNATION	RÉF.	PRIX H.T.
Brossé	878155	117,05 €

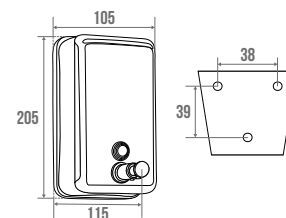

**Gel hydroalcoolique ou savon**

Bidon 5 litres.

DÉSIGNATION	RÉF.	PRIX H.T.
Gel hydroalcoolique neutre	870509	91,22 €
Savon liquide neutre	870510	35,60 €



**Avec serrure**

**Visualisation du niveau de savon**

Distributeurs savon liquide ABS.

**Distributeur savon**

Capacité 450 ml.

DÉSIGNATION	RÉF.	PRIX H.T.
Anthracite	878144	58,48 €

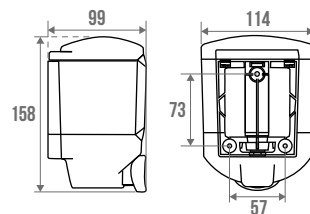

**Distributeur savon**

Capacité 1000 ml.

DÉSIGNATION	RÉF.	PRIX H.T.
Blanc	878178	75,17 €
Anthracite	878146	81,87 €

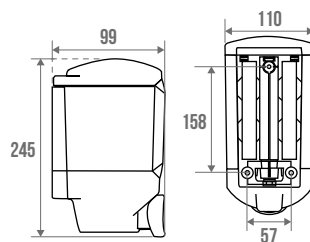

**Porte-savon tige à clips**

DÉSIGNATION	RÉF.	PRIX H.T.
Laiton chromé	878295	41,30 €
<b>SAVON 1 TROU</b>		
Carton de 6 pièces	870271	59,82 €

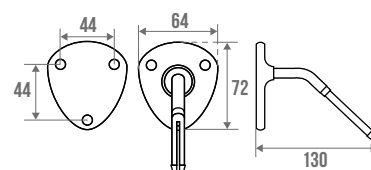
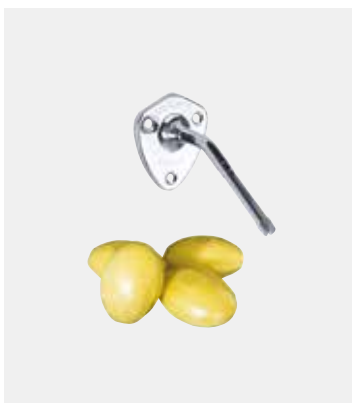

**Porte-savon tige à vis**

DÉSIGNATION	RÉF.	PRIX H.T.
Laiton chromé	878294	41,30 €
<b>SAVON 2 TROUS</b>		
Carton de 6 pièces	870270	59,82 €

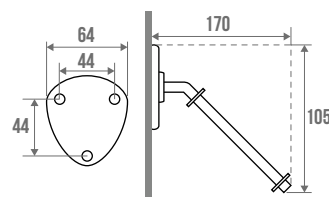



## Distributeur électronique de savon

**Hygiénique et économique**

**Voyant de niveau translucide**

**Dosage précis du débit > évite le risque de gaspillage**

**Avec serrure**

La dose de savon est distribuée par détection automatique des mains par cellule infrarouge. S'éteint automatiquement à l'ouverture du capot.  
Contenance : 1100 ml. Débit : 1 ml par dose.  
Délivre 1 dose toutes les 3 secondes (10 doses consécutives maximum).  
Alimentation : 4 piles 1,5 V type LR6 (AA) non fournies.  
Répond à la démarche agro-alimentaire HACCP.

DÉSIGNATION	RÉF.	PRIX H.T.
Blanc	876122*	147,39 €

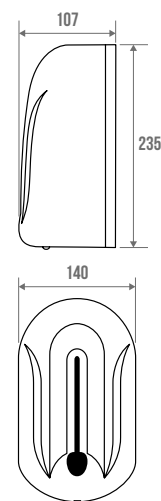

## Station de désinfection des mains avec distributeur

**Hygiénique et économique**

**Support résistant et stable**

**Léger : facile à transporter**

Piètement constitué de 2 tubes renforcés Ø 32 mm, longueur 600 mm et socle acier 400 x 400 mm.  
Plaque en aluminium plié époxy noir avec zone de communication. Livré démonté.

DÉSIGNATION	RÉF.	PRIX H.T.
Avec distributeur électronique blanc	878132*	373,49 €
Avec distributeur, palette poussoir, blanc	878131	329,18 €
Avec distributeur bouton poussoir, noir mat	878133	310,18 €



**Pour compléter :**

Distributeurs de savon ou de gel disponibles séparément ci-dessus et en p. 102.

PLV « hygiène » intégrée

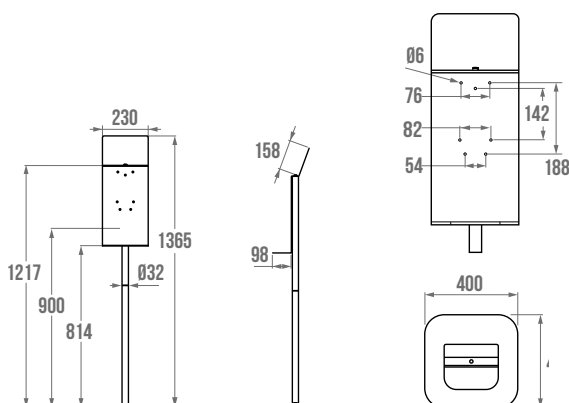

\* Produit assujéti à la taxe éco-participation selon la tarification en vigueur.

**Robinet à commande poussoir au genou****Livrés avec mélangeur eau chaude - eau froide et siphon**

Le mélangeur est équipé d'un clapet anti-retour. Visserie inox fournie pour la fixation murale. Branchement réseau d'eau raccords 15/21. NF Hygiène alimentaire.

**Lave-mains cuve ronde**

Contenance 5 litres.

DÉSIGNATION	RÉF.	PRIX H.T.
Inox AISI 304	063500	624,77 €

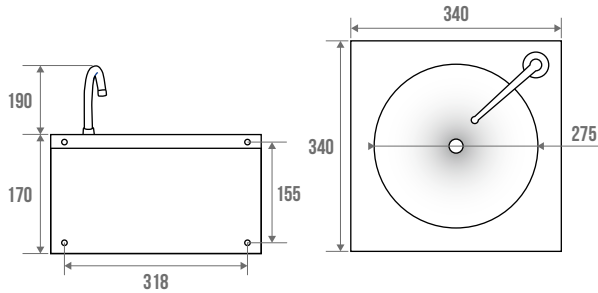
**Lave-mains cuve ovale**

Avec dossieret "monobloc". Contenance 6 litres. Facilité de nettoyage.

DÉSIGNATION	RÉF.	PRIX H.T.
Inox AISI 304	063560	884,34 €

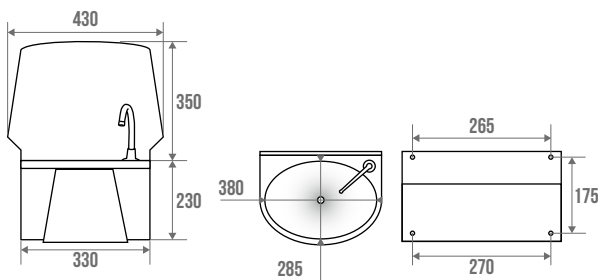
**Distributeur savon encastrable**

Livré avec réservoir 1 litre et tube d'aspiration en laiton et ABS.

Incompatible microbilles. A installer sur un plan de travail, épaisseur comprise entre 2 et 60 mm.

DÉSIGNATION	RÉF.	PRIX H.T.
Chromé	876125	74,63 €



**N°1 > Utilisable soit avec le réservoir:**  
couper le tube de manière à aspirer  
jusqu'au fond du bidon.



**N°2 > Soit sans le réservoir:**  
avec tube plongeant dans le bidon  
de savon au sol

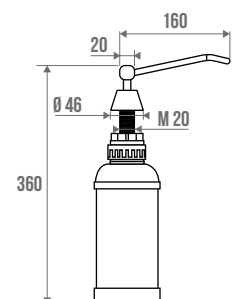



## Sèche-mains électrique Exp'air 800 W

**Séchage ultra rapide : 10 à 15 secondes**

**Basse consommation : économie d'énergie**

**Antivandalisme**

**Traitement de surface antibactérien**

Fonte d'aluminium. A air pulsé. Classe II. 230 V, 50 Hz. Débit d'air 140 m<sup>3</sup>/h. 75 dBA. Récupérateur d'eau (réservoir d'une capacité de 600 ml, avec détecteur de niveau). Fermeture à clé. Possibilité de raccorder le récupérateur d'eau au tout à l'égout. Soufflage circulaire. Pas de résistance chauffante. Filtre à air en cuivre, antibactérien accessible. Déclenchement automatique. Eclairage bleuté sur la zone de séchage. Facilité de nettoyage.

DÉSIGNATION	RÉF.	PRIX H.T.
Époxy blanc	878241*	1 140,79 €
Époxy gris	878242*	1 175,78 €

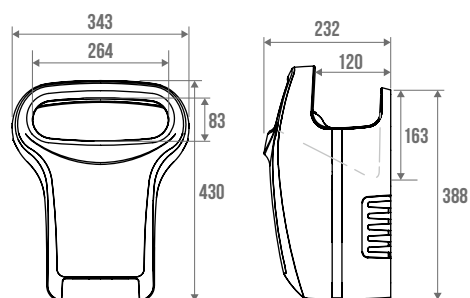

**Accessibilité**



\* Produit assujéti à la taxe éco-participation selon la tarification en vigueur.

**Déclenchement automatique****Antivandalisme**

Incompatibles milieux chlorés (acier / inox).

**Sèche-mains électrique 2600 W**Fonte aluminium. Effet lumineux dans la zone de séchage. Classe II. Débit d'air 300 m<sup>3</sup>/h. 70 dBA.

DÉSIGNATION	RÉF.	PRIX H.T.
Époxy blanc	878225*	488,27 €
Chromé mat	878235*	692,26 €

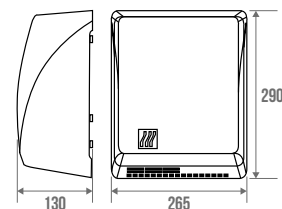
**Sèche-mains électrique Sup'air 600 W****Séchage ultra rapide : 15 secondes****Faible consommation**ABS. A air pulsé. Effet lumineux par LED dans la zone de séchage. Classe II. 230 V / 50 Hz. Débit d'air 200 m<sup>3</sup>/h. 77 dBA.

DÉSIGNATION	RÉF.	PRIX H.T.
Blanc	878247*	485,66 €

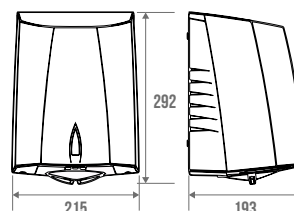
**Sèches-mains électrique Sup'Air Fresh 600 W****Séchage ultra rapide : 10 à 15 secondes****Purificateur d'air****Antivandalisme**ABS. A air pulsé. Effet lumineux par LED dans la zone de séchage. Classe II. 220 - 240V / 50 Hz. Débit d'air 130m<sup>3</sup>/h. 75 dBA.

DÉSIGNATION	RÉF.	PRIX H.T.
ABS BLANC	878248*	689,00 €

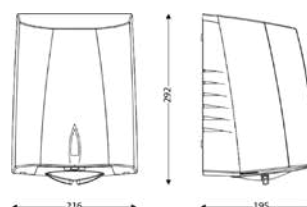

NOUVEAUTÉ 2023

**Sèche-mains électrique 500 W à 1150 W****Séchage ultra rapide : 10 à 15 secondes****Confort d'utilisation : flux d'air chaud régulé < 40° C**

Capot acier inox. Moteur monobloc à balais. Classe I. 220 - 240 V / 50 Hz. Débit d'air réglable. 65 à 72 dBA.

DÉSIGNATION	RÉF.	PRIX H.T.
Inox brossé AISI 304	000119*	437,99 €

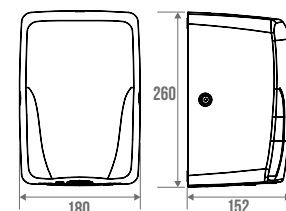
**Sèche-mains électrique 2100 W**ABS. Déclenchement automatique. Temps de séchage : 20-30 secondes. Classe II. 220-240 V / 50 Hz. Débit d'air 190 m<sup>3</sup>/h. 69 dBA.

DÉSIGNATION	RÉF.	PRIX H.T.
Blanc	878219*	324,94 €
Noir mat	872219*	511,17 €

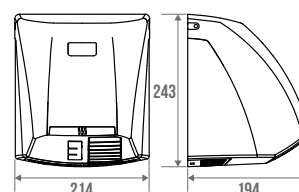

\* Produit assujéti à la taxe éco-participation selon la tarification en vigueur.





**Classe II**

**ABS**

## Sèche-cheveux 2000 W piscine

**Résistant en atmosphère chlorée**

**Hauteur ajustable**

**Rotation à 180°**

**Antivandalisme**

Débit d'air 160 m<sup>3</sup>/h. 70 dBA. IP23. Filtre anti-poussière intégré.

DÉSIGNATION	RÉF.	PRIX H.T.
Blanc	878118*	1 808,76 €

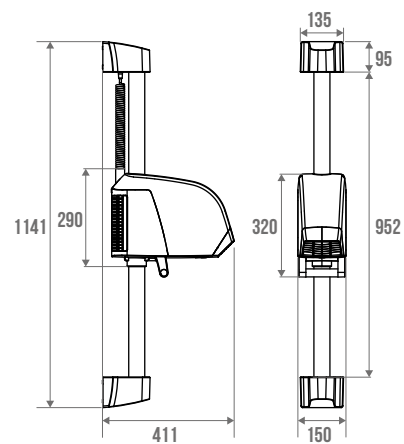

## Sèche-cheveux 1000 W

Usage hôtelier. Débit d'air 80 m<sup>3</sup>/h. 73 dBA. Automatique.

DÉSIGNATION	RÉF.	PRIX H.T.
Blanc	878191*	172,96 €

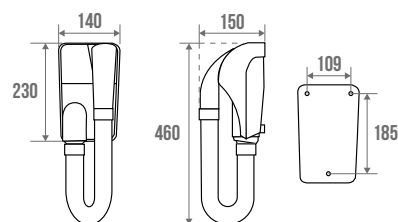

\* Produit assujéti à la taxe éco-participation selon la tarification en vigueur.

## Sèche-cheveux 1875 W

### Équipé d'un système ionisant

Usage hôtelier. Revêtement soft. 3 températures dont 1 froide.  
Débit d'air : 80 et 100 m<sup>3</sup>/h.

DÉSIGNATION	RÉF.	PRIX H.T.
Noir mat	872112*	117,83 €
<b>SUPPORT MURAL ANTIVOL</b>		
Chromé	872113	67,48 €

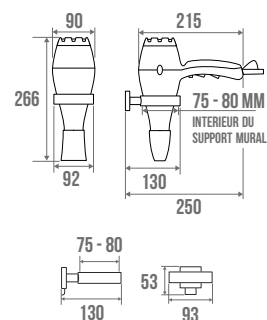

## Sèche-cheveux 1400 W

Usage hôtelier. Débit d'air 95 m<sup>3</sup>/h. 70/77 dBA.  
Prise rasoir bi-tension 115/230 V. 3 températures dont 1 froide.

DÉSIGNATION	RÉF.	PRIX H.T.
Blanc	878112*	180,48 €

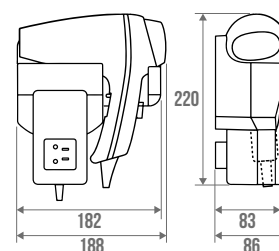

## Sèche-cheveux 1400 W

Usage hôtelier. Débit d'air 95 m<sup>3</sup>/h. 70/77 dBA. Interrupteur sensible.  
3 températures dont 1 froide.

DÉSIGNATION	RÉF.	PRIX H.T.
Blanc	878113*	94,21 €

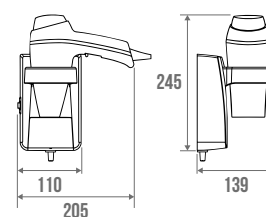

\* Produit assujéti à la taxe éco-participation selon la tarification en vigueur.



## Corbeille à déchets 10 litres

**Pratique : sac invisible et maintenu par la double paroi**

**Caoutchouc de protection : évite les rayures au sol**

Double paroi. Caoutchouc de protection.

DÉSIGNATION	RÉF.	PRIX H.T.
<b>ACIER</b>		
Noir satiné	872410	79,25 €

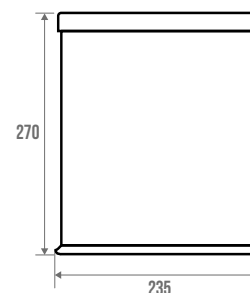

## Poubelle murale 7,2 litres

Pour sac poubelle 10 L.

DÉSIGNATION	RÉF.	PRIX H.T.
Acier traité cataphorèse + époxy blanc	877153	107,84 €
Inox 304 poli brillant	877155	178,39 €

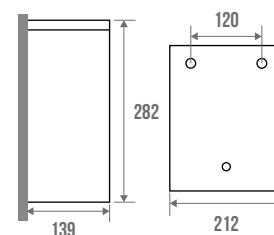

## Poubelle à pédale 6 litres

Plastique. Avec seau.

DÉSIGNATION	RÉF.	PRIX H.T.
Blanc	878370	37,74 €

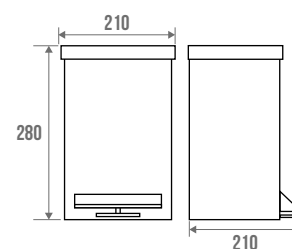

## Poubelle à pédale

Avec seau.

DÉSIGNATION	RÉF.	PRIX H.T.
<b>3 LITRES</b>		
Acier noir mat	872403	55,60 €
Acier époxy blanc	870210	45,92 €
Inox 304 poli brillant	870280	57,73 €
A = 270 mm B = 230 mm C = 167 mm		
<b>5 LITRES</b>		
Acier noir mat	872405	68,39 €
Acier époxy blanc	870360	62,32 €
Inox 304 poli brillant	870359	81,35 €
A = 284 mm B = 260 mm C = 203 mm		
<b>12 LITRES</b>		
Acier époxy blanc	870380	83,97 €
Inox 304 poli brillant	870369	108,25 €
A = 400 mm B = 320 mm C = 250 mm		

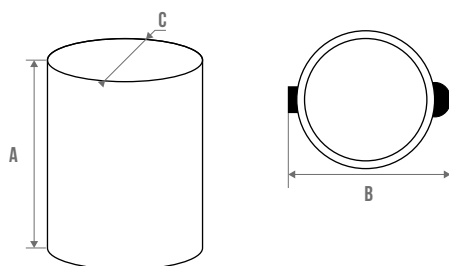

## Distributeur sachets hygiène féminine

ABS.

DÉSIGNATION	RÉF.	PRIX H.T.
Blanc	878250	17,79 €
Chromé	878260	20,21 €
<b>SACHET PLASTIQUE HYGIÉNIQUE FÉMININE</b>		
Carton de 600 (24 liasses de 25)	870260	198,37 €

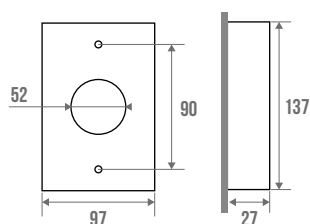



## Porte-balayette mural

ABS. Fixation murale.

DÉSIGNATION	RÉF.	PRIX H.T.
Blanc	013920	32,01 €

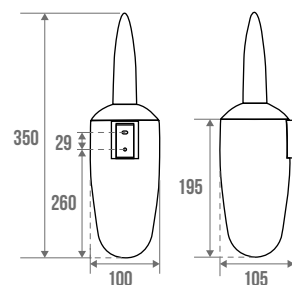

## Porte-balayette

Résine thermodurcie antibactérienne. Mural ou à fixer.

DÉSIGNATION	RÉF.	PRIX H.T.
Blanc	016110	42,37 €

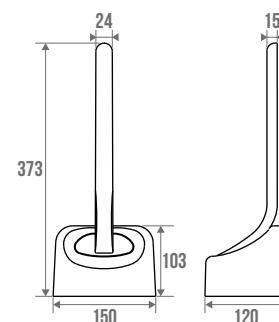

## Porte-balayette

ABS. Antichoc. Mural ou à poser.

DÉSIGNATION	RÉF.	PRIX H.T.
Blanc	014110	44,20 €

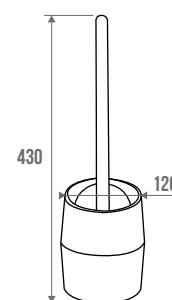

## Porte-balayette

Inox 304 poli brillant. Avec balayette et réceptacle plastique amovible. Mural ou à poser.

DÉSIGNATION	RÉF.	PRIX H.T.
Manche standard	607868	81,26 €
A = 390 mm		
Manche long	607864	91,47 €
A = 735 mm		

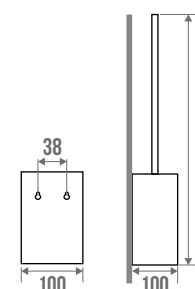

## Signalétique pour espaces sanitaires

Support vinyle blanc, impression bleu.

DÉSIGNATION	RÉF.	PRIX H.T.
Messieurs	878121	10,44 €
Dames	878122	10,44 €
Handicapés	878123	10,44 €
Transfert à gauche	878124	10,44 €
Transfert à droite	878125	10,44 €

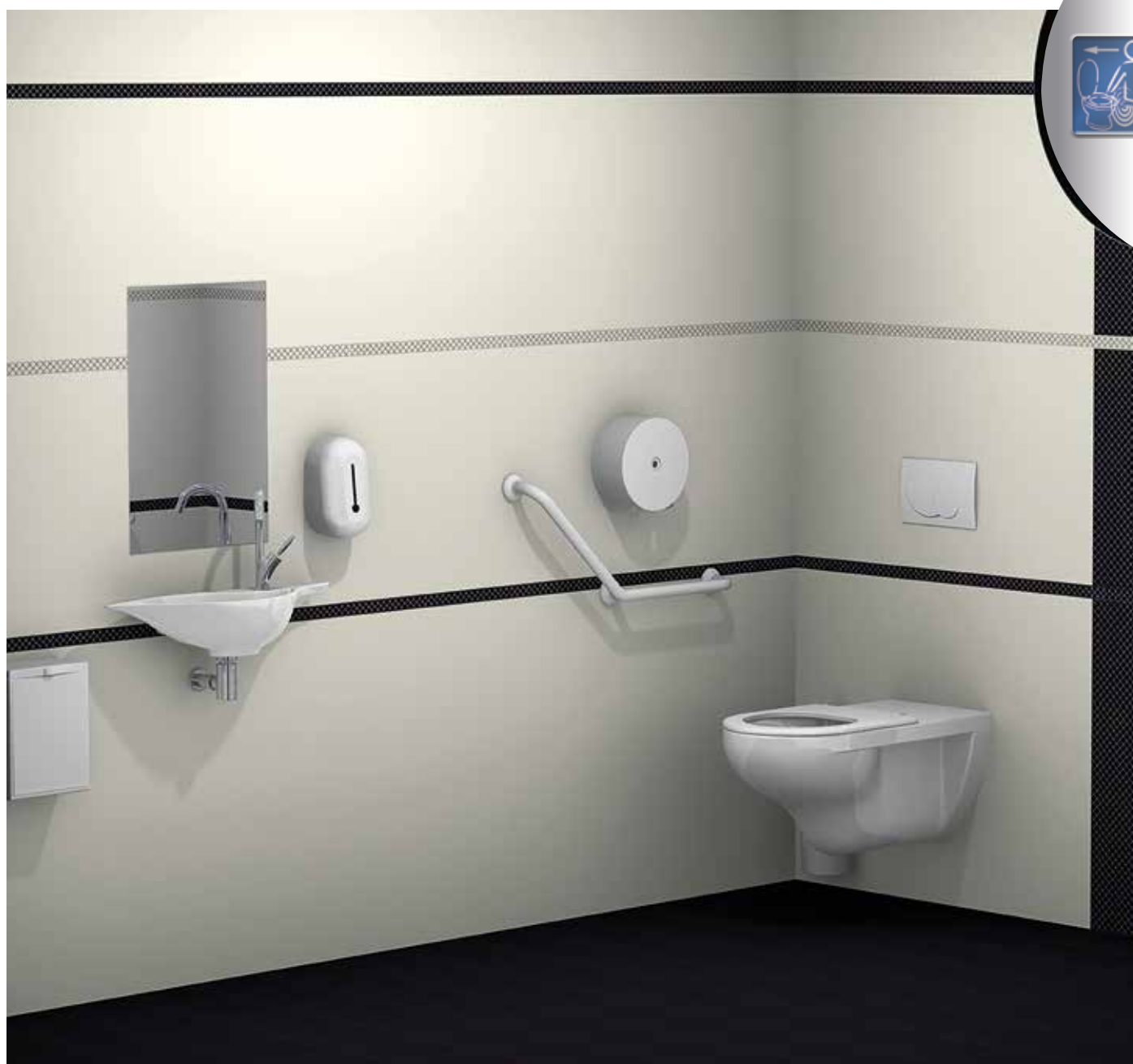
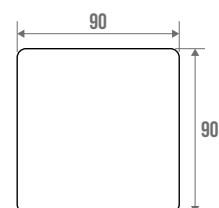





# 04/

## Accessoires sanitaires

### ALUMINIUM

Gamme Alur	116
Gamme Arsis	120

### LAITON CHROMÉ

<b>NOUVEAUTE 2023</b> Gamme Cubic	122
Gamme Pure	124
Gamme Fil	126
Gamme Loft	129

### INOX BROSSÉ

Gamme Style	132
-------------	-----

### ACIER

Gamme Triolo	134
--------------	-----

### ANTI-BACTÉRIEN

Gamme Durofort	136
----------------	-----

### GAMME CLASSIQUE

Classique Acier, Inox, Laiton	
Nylon, Zamak	138

### MIROIRS & NICHES

Miroirs	144
<b>NOUVEAUTE 2023</b> Niches	145





### Montage facile

### Fixations invisibles

Aluminium plié thermolaqué. Cache-fixations en polymère.



## Crochet porte-peignoir

DÉSIGNATION	RÉF.	PRIX H.T.
Époxy blanc mat	400818	11,64 €
Époxy noir mat	400718	11,64 €
Époxy gris mat	400918	11,64 €

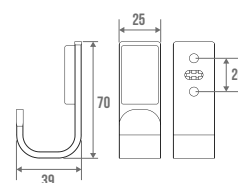

## Porte-peignoir

DÉSIGNATION	RÉF.	PRIX H.T.
Époxy blanc mat	400811	17,03 €
Époxy noir mat	400711	17,03 €
Époxy gris mat	400911	17,03 €

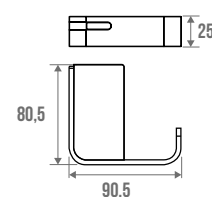

## Crochet porte-peignoir double

DÉSIGNATION	RÉF.	PRIX H.T.
Époxy blanc mat	400819	25,21 €
Époxy noir mat	400719	25,21 €
Époxy gris mat	400919	25,21 €

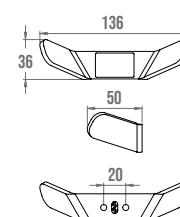



### Porte-serviettes 1 barre fixe

DÉSIGNATION	RÉF.	PRIX H.T.
Époxy blanc mat	400812	33,81 €
Époxy noir mat	400712	33,81 €
Époxy gris mat	400912	33,81 €

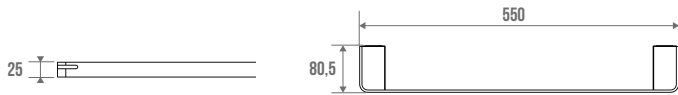

### Porte-serviettes 2 barres fixes

DÉSIGNATION	RÉF.	PRIX H.T.
Époxy blanc mat	400820	49,90 €
Époxy noir mat	400720	49,90 €
Époxy gris mat	400920	49,90 €



### Rack porte-serviettes

DÉSIGNATION	RÉF.	PRIX H.T.
Époxy blanc mat	400821	152,98 €
Époxy noir mat	400721	152,98 €
Époxy gris mat	400921	152,98 €

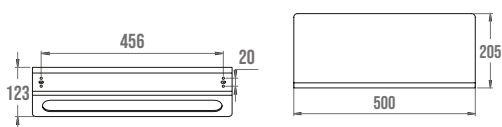



### Tablette lavabo

DÉSIGNATION	RÉF.	PRIX H.T.
Époxy blanc mat	400823	76,91 €
Époxy noir mat	400723	76,91 €
Époxy gris mat	400923	76,91 €

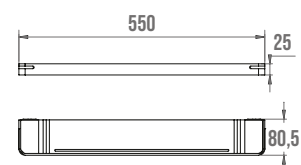

### Tablette lavabo avec porte-verre

DÉSIGNATION	RÉF.	PRIX H.T.
Époxy blanc mat	400824	79,44 €
Époxy noir mat	400724	79,44 €
Époxy gris mat	400924	79,44 €

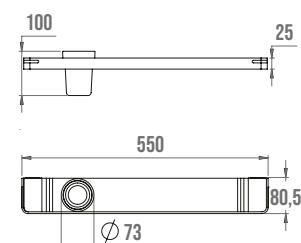

### Porte-savon

DÉSIGNATION	RÉF.	PRIX H.T.
Époxy blanc mat	400822	44,84 €
Époxy noir mat	400722	44,84 €
Époxy gris mat	400922	44,84 €

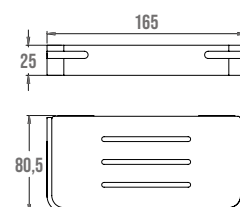

### Distributeur papier hygiénique

DÉSIGNATION	RÉF.	PRIX H.T.
Époxy blanc mat	400813	18,99 €
Époxy noir mat	400713	18,99 €
Époxy gris mat	400913	18,99 €

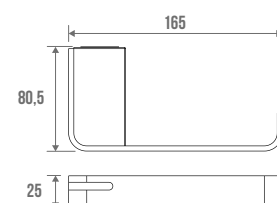



### Distributeur papier hygiénique avec tablette

DÉSIGNATION	RÉF.	PRIX H.T.
Époxy blanc mat	400814	45,89 €
Époxy noir mat	400714	45,89 €
Époxy gris mat	400914	45,89 €

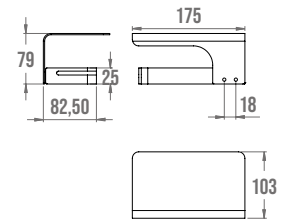

### Distributeur papier hygiénique double avec tablette

DÉSIGNATION	RÉF.	PRIX H.T.
Époxy blanc mat	400815	73,01 €
Époxy noir mat	400715	73,01 €
Époxy gris mat	400915	73,01 €

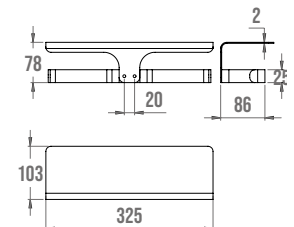

### Réserve papier hygiénique

DÉSIGNATION	RÉF.	PRIX H.T.
Époxy blanc mat	400816	48,42 €
Époxy noir mat	400716	48,42 €
Époxy gris mat	400916	48,42 €

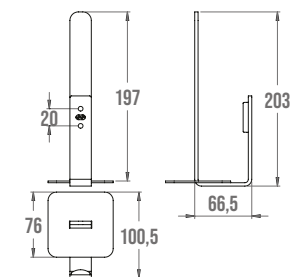

### Porte-balayette mural

DÉSIGNATION	RÉF.	PRIX H.T.
Époxy blanc mat	400817	56,23 €
Époxy noir mat	400717	56,23 €
Époxy gris mat	400917	56,23 €

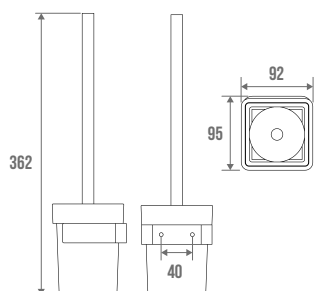



Tube elliptique 38 x 25 mm, aluminium. Cache-fixations en polymère. Sièges et barres d'appui Arsis coordonnés, p.14 à 55.

### Tablette de douche

Polymère, avec 3 crochets.

DÉSIGNATION	RÉF.	PRIX H.T.
Blanc	047745	25,45 €
Anthracite	047746	25,45 €

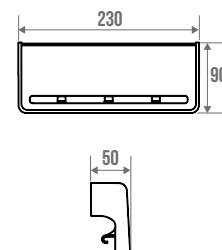

### Porte-peignoir 1 tête

Embout en résine de synthèse gris anthracite.

DÉSIGNATION	RÉF.	PRIX H.T.
Chromé	049018	19,21 €
Époxy blanc	049818	18,54 €

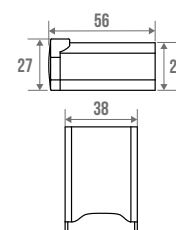

### Porte-peignoir 2 têtes

DÉSIGNATION	RÉF.	PRIX H.T.
Anodisé brillant	049611	58,28 €
Époxy blanc	049811	33,11 €
Époxy blanc et chromé mat	049911	46,36 €
Époxy anthracite	049711	37,01 €

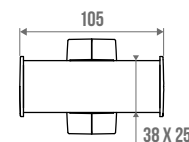

### Porte-serviettes double

DÉSIGNATION	RÉF.	PRIX H.T.
Anodisé brillant	049612	84,77 €
Époxy blanc	049812	52,98 €
Époxy blanc et chromé mat	049912	70,20 €
Époxy anthracite	049712	57,14 €

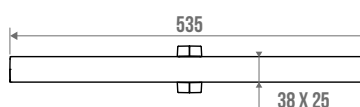
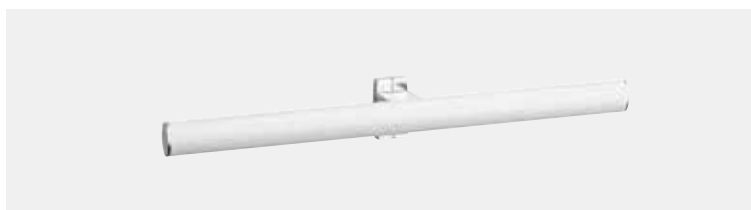

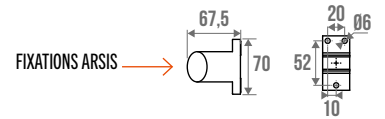

## Distributeur papier hygiénique

DÉSIGNATION	RÉF.	PRIX H.T.
Anodisé brillant	049613	63,58 €
Époxy blanc	049813	39,74 €
Époxy blanc et chromé mat	049913	52,98 €
Époxy anthracite	049713	43,50 €

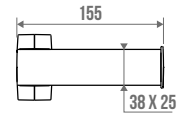

## Distributeur papier hygiénique double

DÉSIGNATION	RÉF.	PRIX H.T.
Anodisé brillant	049614	70,20 €
Époxy blanc	049814	46,36 €
Époxy blanc et chromé mat	049914	59,61 €
Époxy anthracite	049714	50,00 €

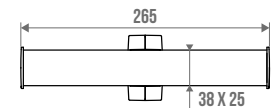

## Réserve papier hygiénique pour 2 rouleaux

DÉSIGNATION	RÉF.	PRIX H.T.
Anodisé brillant	049615	71,53 €
Époxy blanc	049815	46,36 €
Époxy blanc et chromé mat	049915	59,61 €
Époxy anthracite	049715	50,00 €

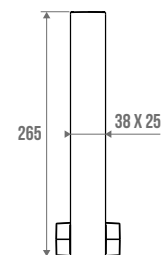

## Porte-balayette mural ou à poser

Inox.

DÉSIGNATION	RÉF.	PRIX H.T.
Poli brillant	049017	70,20 €
Époxy blanc et poli brillant	049817	70,20 €

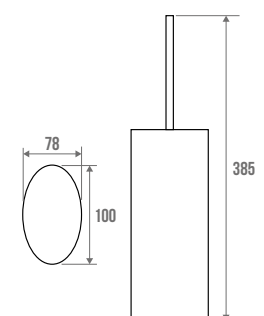





## Rack porte-serviettes

DÉSIGNATION	RÉF.	PRIX H.T.
Laiton Chromé	100110	249,50 €

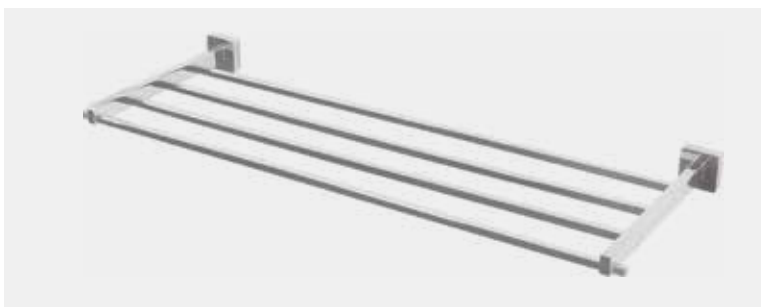
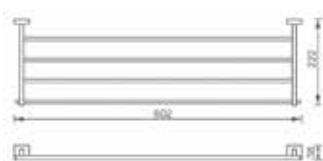

## Porte-savon mural

DÉSIGNATION	RÉF.	PRIX H.T.
Laiton Chromé	100115	48,80 €

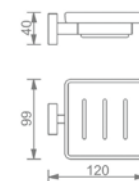

## Porte-peignoir

DÉSIGNATION	RÉF.	PRIX H.T.
<b>1 TÊTE</b>		
Laiton Chromé	100130	23,90 €
<b>2 TÊTES</b>		
Laiton Chromé	100132	29,90 €

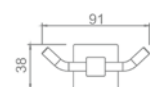
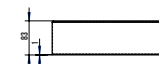
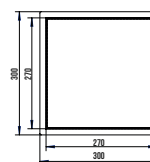

## Porte-serviettes

DÉSIGNATION	RÉF.	PRIX H.T.
<b>1 BARRE FIXE</b>		
Laiton Chromé	100140	89,00 €
<b>2 BARRES FIXES</b>		
Laiton Chromé	100142	135,00 €

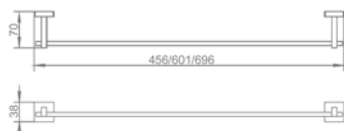

## Porte-verre

DÉSIGNATION	RÉF.	PRIX H.T.
Laiton Chromé	100155	48,80 €

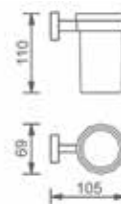

## Tablette lavabo

DÉSIGNATION	RÉF.	PRIX H.T.
Laiton Chromé	100150	78,90 €

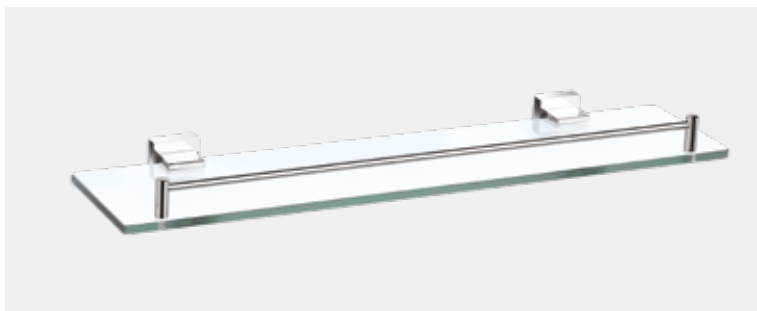
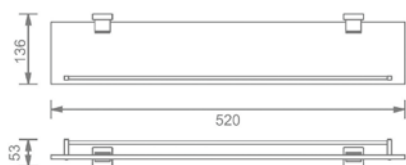

## Porte-serviettes anneau

DÉSIGNATION	RÉF.	PRIX H.T.
Laiton Chromé	100145	79,90 €

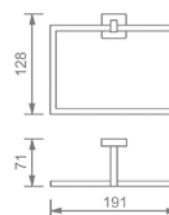

## Distributeur papier hygiénique avec capot

DÉSIGNATION	RÉF.	PRIX H.T.
Laiton Chromé	100165	39,90 €

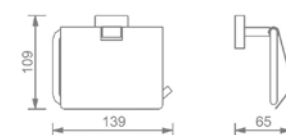

## Distributeur papier hygiénique

DÉSIGNATION	RÉF.	PRIX H.T.
Laiton Chromé	100160	38,00 €

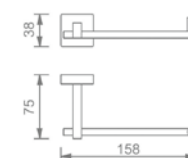

## Porte-balayette

DÉSIGNATION	RÉF.	PRIX H.T.
Laiton Chromé	100190	68,50 €

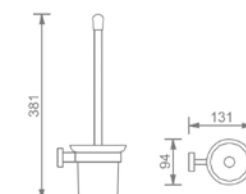



## Rack porte-serviettes

DÉSIGNATION	RÉF.	PRIX H.T.
Chromé	300110	297.38 €

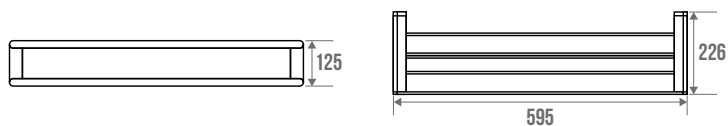

## Porte-serviettes

DÉSIGNATION	RÉF.	PRIX H.T.
<b>1 BARRE FIXE</b>		
Chromé	300140	73.89 €
<b>2 BARRES FIXES</b>		
Chromé	300142	89,00 €

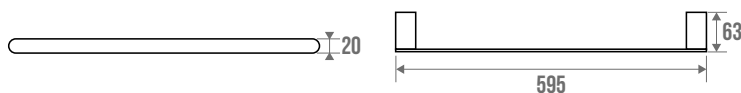

## Porte-peignoir 1 tête

DÉSIGNATION	RÉF.	PRIX H.T.
Chromé	300130	23,25 €

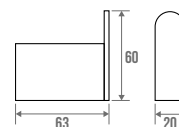

## Porte-peignoir double

DÉSIGNATION	RÉF.	PRIX H.T.
Chromé	300132	27,24 €

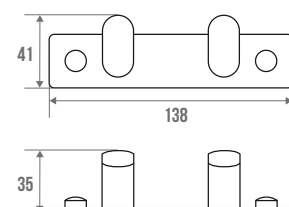

## Tablette lavabo

Verre transparent.

DÉSIGNATION	RÉF.	PRIX H.T.
Chromé	300150	90,59 €



## Porte-savon mural

DÉSIGNATION	RÉF.	PRIX H.T.
Chromé	300115	87,42 €

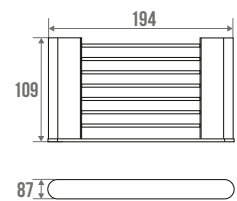

## Distributeur papier hygiénique

DÉSIGNATION	RÉF.	PRIX H.T.
Chromé	300160	34,41 €

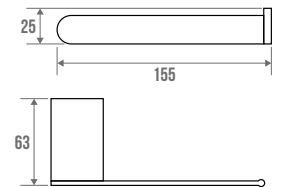

## Réserve papier hygiénique

DÉSIGNATION	RÉF.	PRIX H.T.
Chromé	300170	45,61 €

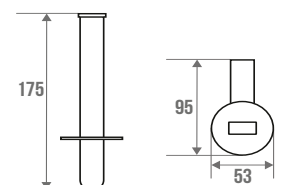

## Porte-balayette mural

DÉSIGNATION	RÉF.	PRIX H.T.
Chromé	300190	72,59 €

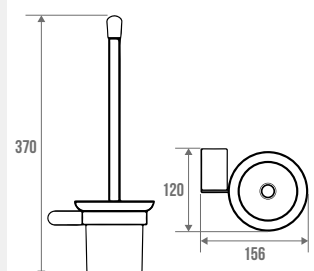



### Panier de douche mural d'angle

DÉSIGNATION	RÉF.	PRIX H.T.
Chromé	005154	50,00 €

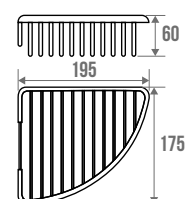

### Panier de douche mural d'angle double étage

DÉSIGNATION	RÉF.	PRIX H.T.
Chromé	005155	102,59 €

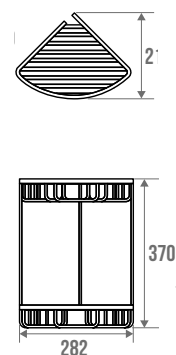

### Panier de douche à suspendre droit double étage

Avec crochets porte-gants.

DÉSIGNATION	RÉF.	PRIX H.T.
Chromé	005156	206,48 €

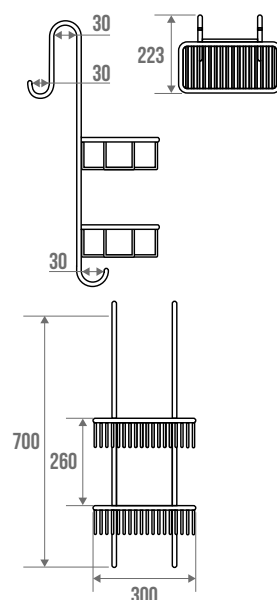

**Panier de douche mural droit**

DÉSIGNATION	RÉF.	PRIX H.T.
Chromé	005153	58,44 €

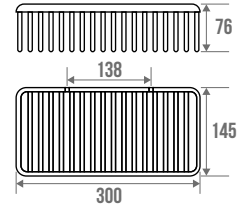
**Panier de douche mural double hauteur**

DÉSIGNATION	RÉF.	PRIX H.T.
Chromé	005157	46,10 €

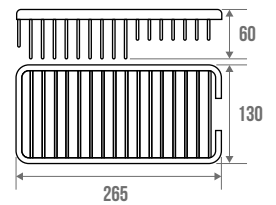
**Porte-savon fil mural droit**

DÉSIGNATION	RÉF.	PRIX H.T.
Chromé	005146	42,10 €

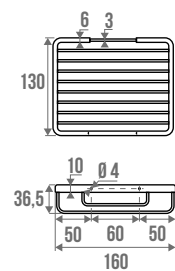
**Porte-savon fil mural d'angle**

DÉSIGNATION	RÉF.	PRIX H.T.
Chromé	005147	47,53 €

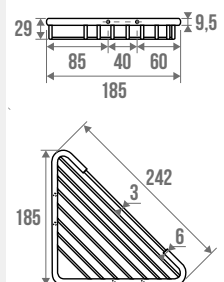



## Raclette de douche avec support

Inox.

DÉSIGNATION	RÉF.	PRIX H.T.
Inox 304 poli brillant	005158	37,37 €

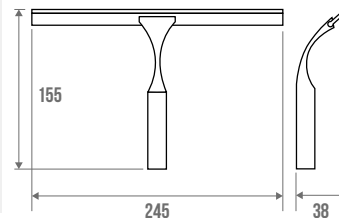

## Porte-éponge et savon sur pied

Inox.

DÉSIGNATION	RÉF.	PRIX H.T.
Poli brillant	065522	14,05 €

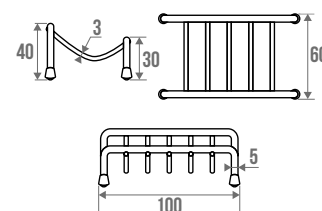

## Porte-éponge et savon mural droit

Inox.

DÉSIGNATION	RÉF.	PRIX H.T.
Poli brillant	065144	27,62 €

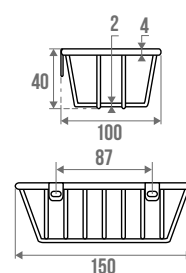

## Porte-savon mural

Inox.

DÉSIGNATION	RÉF.	PRIX H.T.
Poli brillant	825144	15,56 €
Époxy blanc	841144	14,84 €

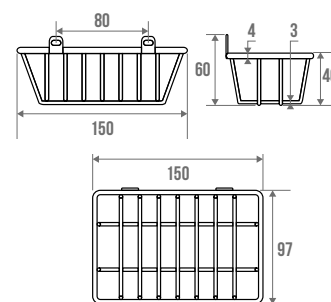
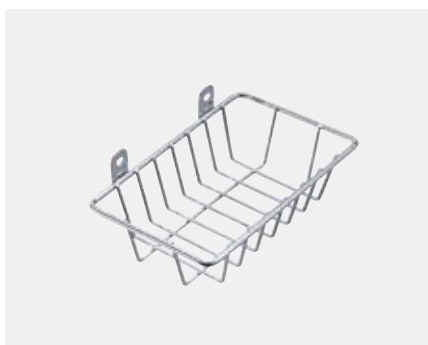



Tube laiton. Embases polyamide et cache-fixations laiton chromé.



### Rack porte-serviettes

Acier.

DÉSIGNATION	RÉF.	PRIX H.T.
Chromé	010111	104,35 €

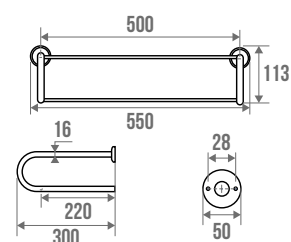

### Rack étage

Acier.

DÉSIGNATION	RÉF.	PRIX H.T.
Chromé	010185	54,77 €

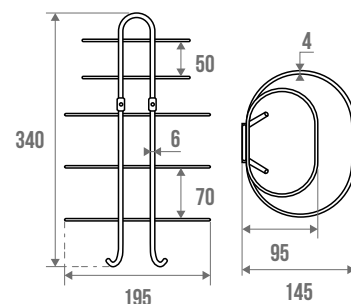

### Porte-serviettes 1 barre fixe

DÉSIGNATION	RÉF.	PRIX H.T.
<b>CHROMÉ</b>		
A = 400 mm B = 450 mm	010140	39,67 €
A = 600 mm B = 650 mm	010150	45,96 €

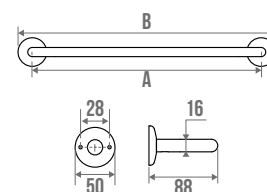

### Porte-serviettes 2 barres fixes

DÉSIGNATION	RÉF.	PRIX H.T.
<b>CHROMÉ</b>		
A = 400 mm B = 450 mm	010120	55,72 €
A = 600 mm B = 650 mm	010121	60,94 €

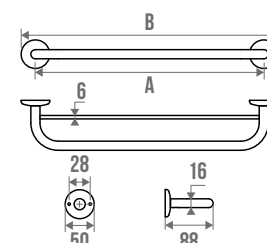



## Porte-serviettes anneau

DÉSIGNATION	RÉF.	PRIX H.T.
Chromé	010145	55,99 €

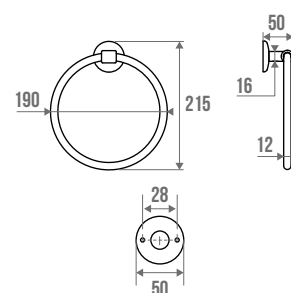

## Tablette lavabo

Verre Securit.

DÉSIGNATION	RÉF.	PRIX H.T.
Chromé	010170	93,68 €

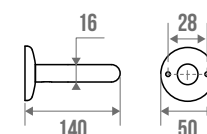
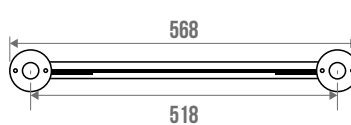

## Porte-peignoir 1 tête

DÉSIGNATION	RÉF.	PRIX H.T.
Chromé	010130	22,12 €

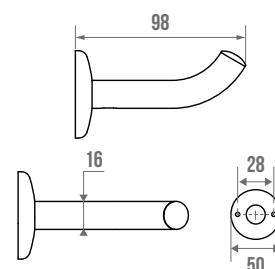

## Porte-peignoir 2 têtes

DÉSIGNATION	RÉF.	PRIX H.T.
Chromé	010132	37,45 €

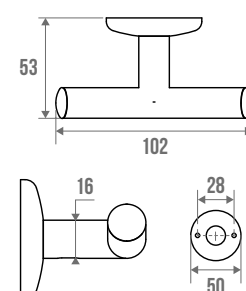

### Porte-verre

Verre résine translucide sablée.

DÉSIGNATION	RÉF.	PRIX H.T.
Chromé	010156	52,77 €

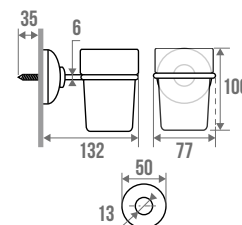

### Porte-savon

Savonnière résine translucide sablée.

DÉSIGNATION	RÉF.	PRIX H.T.
Chromé	010155	52,77 €

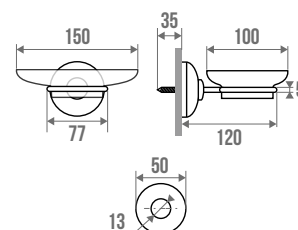

### Distributeur papier hygiénique

DÉSIGNATION	RÉF.	PRIX H.T.
Chromé	010160	42,40 €

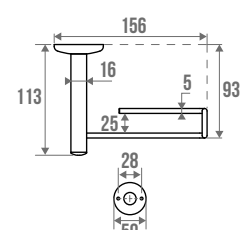
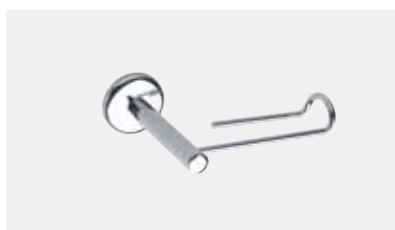

### Réserve papier hygiénique

Pour 2 rouleaux.

DÉSIGNATION	RÉF.	PRIX H.T.
Chromé	010164	52,38 €

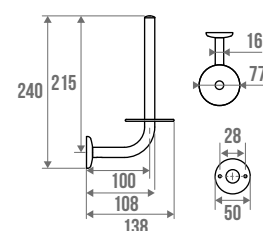

### Porte-balayette mural ou à poser

Inox.

DÉSIGNATION	RÉF.	PRIX H.T.
Poli brillant	049017	70,20 €

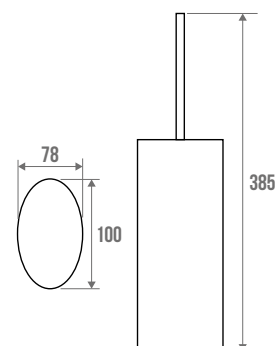



### Rack porte-serviettes

DÉSIGNATION	RÉF.	PRIX H.T.
Brossé	200110	123,37 €

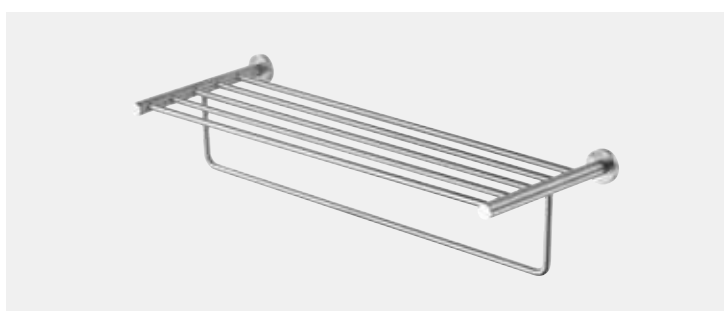
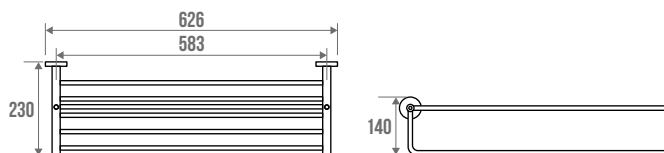

### Porte-serviettes 1 barre fixe

DÉSIGNATION	RÉF.	PRIX H.T.
<b>1 BARRE FIXE</b>		
Brossé	200140	45,45 €
<b>2 BARRES FIXES</b>		
Brossé	200142	59,90 €

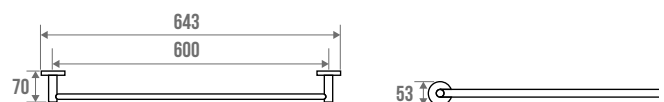

### Porte-peignoir 1 tête

DÉSIGNATION	RÉF.	PRIX H.T.
Brossé	200130	18,18 €

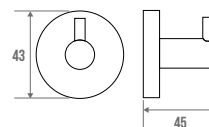

### Porte-peignoir double

DÉSIGNATION	RÉF.	PRIX H.T.
Brossé	200132	25,21 €

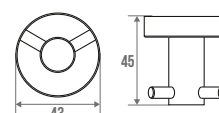

**Tablette lavabo**

Verre transparent.

DÉSIGNATION	RÉF.	PRIX H.T.
Brossé	200150	69,56 €

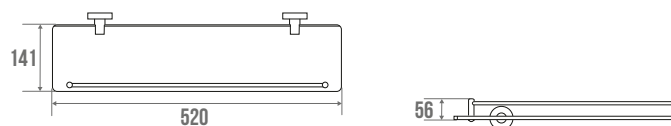
**Porte-savon mural**

DÉSIGNATION	RÉF.	PRIX H.T.
Brossé	200115	37,37 €

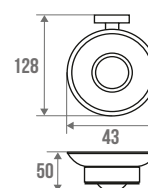
**Distributeur papier hygiénique**

DÉSIGNATION	RÉF.	PRIX H.T.
Brossé	200160	40,91 €

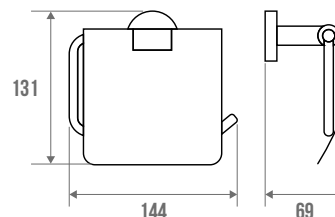
**Réserve papier hygiénique**

DÉSIGNATION	RÉF.	PRIX H.T.
Brossé	200170	41,18 €

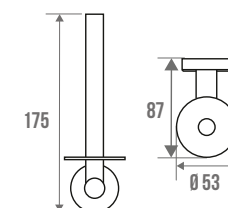
**Porte-balayette mural**

DÉSIGNATION	RÉF.	PRIX H.T.
Brossé	200190	59,61 €

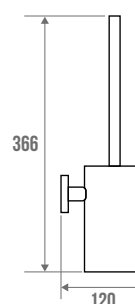

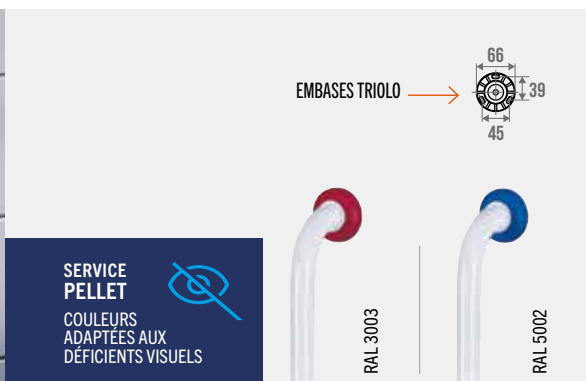

## Porte-serviettes 1 ou 2 barres fixes

DÉSIGNATION	RÉF.	PRIX H.T.
<b>1 BARRE FIXE</b>		
Époxy blanc	013160	37,59 €
<b>2 BARRES FIXES</b>		
Époxy blanc	013260	49,02 €

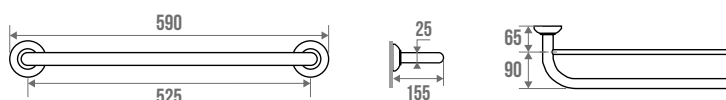

## Porte-serviettes 1 barre coulissante

Tube aluminium et acier. Espace minimum de mise en plan 70 mm.

DÉSIGNATION	RÉF.	PRIX H.T.
Époxy blanc	013130	47,91 €

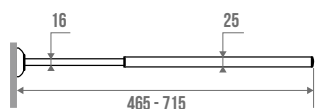

## Tablette lavabo

Résine translucide sablée.

DÉSIGNATION	RÉF.	PRIX H.T.
Époxy blanc	013600	81,94 €

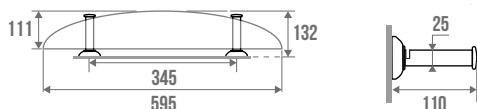

## Porte-peignoir 1 tête

DÉSIGNATION	RÉF.	PRIX H.T.
Époxy blanc	013730	25,60 €

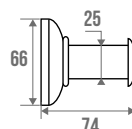

### Porte-verre

Verre résine translucide sablée.

DÉSIGNATION	RÉF.	PRIX H.T.
Époxy blanc	013800	30,72 €

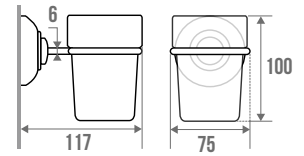

### Porte-savon

Savonnière résine translucide sablée.

DÉSIGNATION	RÉF.	PRIX H.T.
Époxy blanc	013700	30,72 €

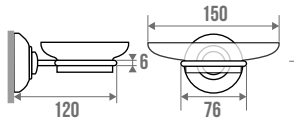

### Distributeur papier hygiénique

DÉSIGNATION	RÉF.	PRIX H.T.
Époxy blanc	013500	29,71 €

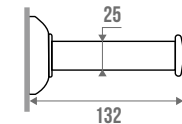

### Porte-balayette mural

ABS. A fixer.

DÉSIGNATION	RÉF.	PRIX H.T.
Blanc	013920	32,01 €

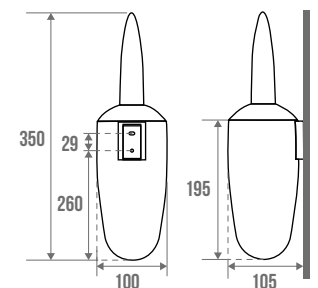

### Réserve papier hygiénique

Pour rouleaux.

DÉSIGNATION	RÉF.	PRIX H.T.
Époxy blanc	013910	37,97 €

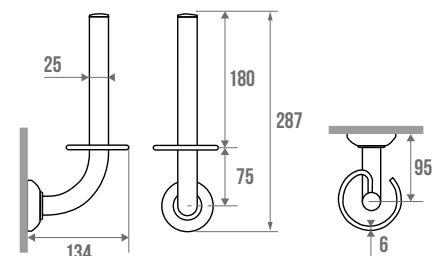





**Pour compléter**

Pour une hygiène optimale, à associer avec les barres d'appui antibactériennes p. 70-71.

**Hygiène optimale**

**Résistant**

Élaborée avec un additif anti-bactérien sauf réf. 014101, particulièrement résistante aux rayures, dissolvants, abrasifs et brûlures de cigarettes. Couleur et aspect inaltérables dans le temps, facile à démonter par simple déclipage. Adapté à un usage en collectivité.

**Porte-peignoir 1 tête**

ABS.

DÉSIGNATION	RÉF.	PRIX H.T.
Blanc	014101	10,07 €

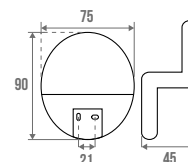
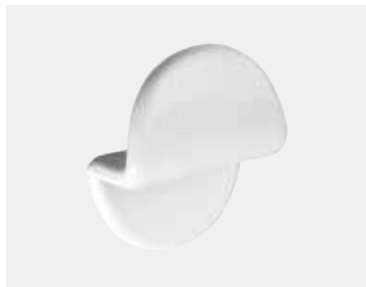

**Porte-peignoir 2 têtes**

DÉSIGNATION	RÉF.	PRIX H.T.
Blanc	016102	22,32 €

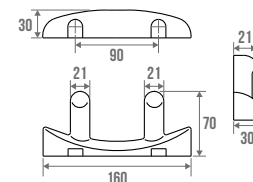

**Porte-verre mural**

DÉSIGNATION	RÉF.	PRIX H.T.
Blanc	016106	31,07 €

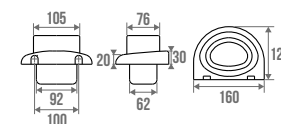

**Porte-savon mural**

DÉSIGNATION	RÉF.	PRIX H.T.
Blanc	016107	26,84 €

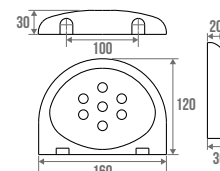

**Tablette lavabo 300 mm**

DÉSIGNATION	RÉF.	PRIX H.T.
Blanc	016130	33,90 €

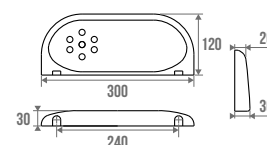

**Tablette lavabo 600 mm**

DÉSIGNATION	RÉF.	PRIX H.T.
Blanc	016160	43,94 €

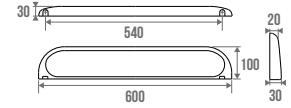
**Porte-serviettes 1 barre fixe**

DÉSIGNATION	RÉF.	PRIX H.T.
BLANC		
A = 300 mm B = 298 mm C = 360 mm	016104	28,96 €
A = 540 mm B = 538 mm C = 600 mm	016105	33,76 €

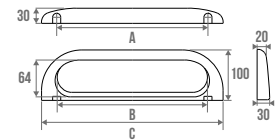
**Distributeur papier hygiénique**

DÉSIGNATION	RÉF.	PRIX H.T.
Blanc	016108	23,87 €

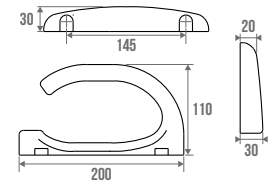
**Distributeur papier hygiénique avec couvercle**

DÉSIGNATION	RÉF.	PRIX H.T.
Blanc	016109	28,25 €

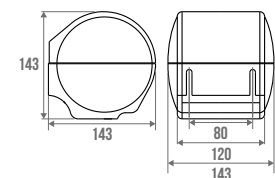
**Porte-balayette mural à poser**

DÉSIGNATION	RÉF.	PRIX H.T.
Blanc	016110	42,37 €

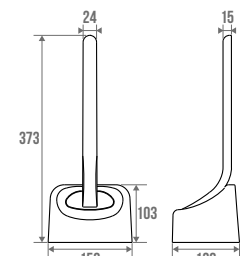



### Porte-peignoir 1 tête fixations invisibles

Nylon.

DÉSIGNATION	RÉF.	PRIX H.T.
Blanc	000501	7,14 €

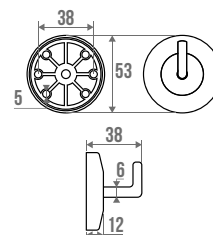
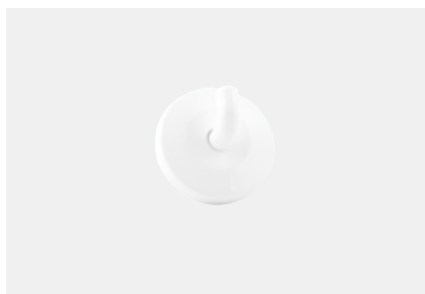

### Porte-peignoir 2 têtes, fixations invisibles

Nylon.

DÉSIGNATION	RÉF.	PRIX H.T.
Blanc	000502	9,92 €

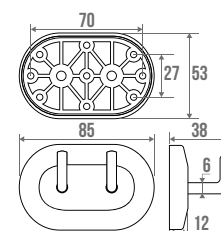

### Porte-peignoir 1 tête

Laiton.

DÉSIGNATION	RÉF.	PRIX H.T.
Chromé	003731	19,73 €

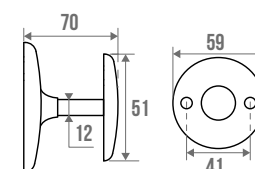
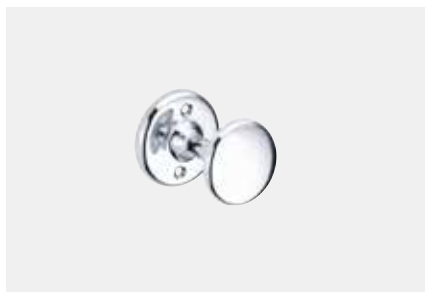

### Porte-peignoir

DÉSIGNATION	RÉF.	PRIX H.T.
<b>1 TÊTE</b>		
Inox 304 poli brillant	065801	19,23 €
Acier chromé	823901	8,66 €
<b>2 TÊTES</b>		
Inox 304 poli brillant	065802	34,15 €
Acier chromé	823902	16,04 €
<b>3 TÊTES</b>		
Inox 304 poli brillant	065803	50,55 €
Acier chromé	823903	22,79 €

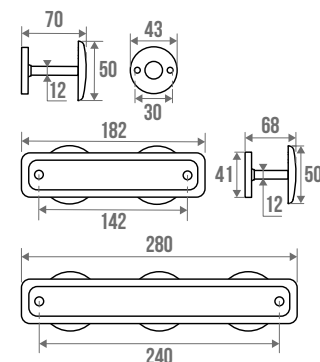

### Porte-peignoir 1 tête, fixations invisibles

Acier époxy.

DÉSIGNATION	RÉF.	PRIX H.T.
Blanc	841901	8,43 €

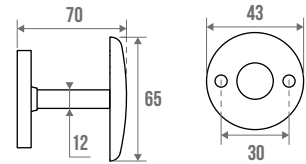
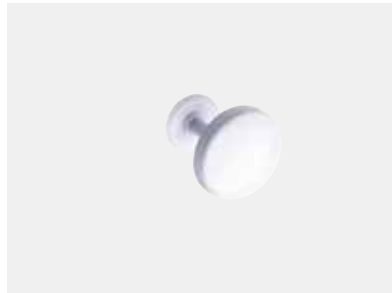

### Porte-peignoir, fixations apparentes

Acier époxy.

DÉSIGNATION	RÉF.	PRIX H.T.
<b>BLANC</b>		
2 têtes	841902	12,07 €
3 têtes	841903	18,35 €

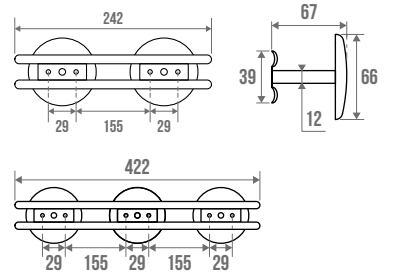

### Crochet simple

Zamak.

DÉSIGNATION	RÉF.	PRIX H.T.
<b>L'UNITÉ</b>		
Chromé	003711	8,38 €
Époxy blanc	003713	8,58 €
<b>LA PAIRE</b>		
Chromé	003712	18,40 €

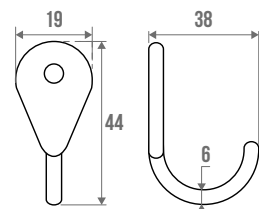
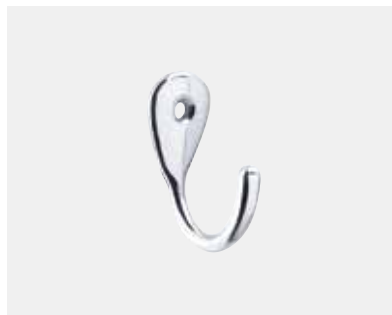

### Crochet double

Zamak.

DÉSIGNATION	RÉF.	PRIX H.T.
Chromé	003715	11,09 €

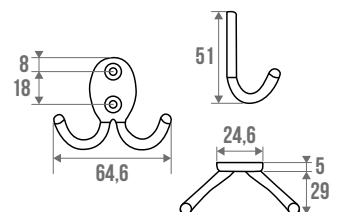

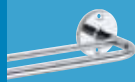

## Porte-serviettes anneau

Acier.

DÉSIGNATION	RÉF.	PRIX H.T.
Chromé	821175	28,33 €
Époxy blanc	841175	26,31 €

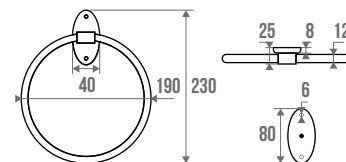

## Porte-serviettes 2 barres mobiles

Acier.

DÉSIGNATION	RÉF.	PRIX H.T.
Chromé	821125	18,21 €
Époxy blanc	841125	18,75 €

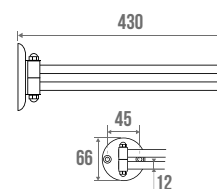

## Porte-serviettes 1 barre fixe

Acier.

DÉSIGNATION	RÉF.	PRIX H.T.
Chromé	822213	19,22 €
Époxy blanc	841213	15,70 €

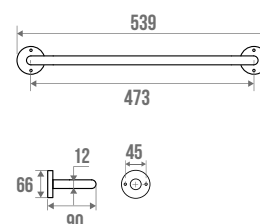

## Porte-serviettes 2 barres fixes

Acier.

DÉSIGNATION	RÉF.	PRIX H.T.
Chromé	822223	30,63 €
Époxy blanc	841223	25,50 €

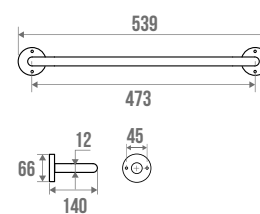

### Distributeur papier hygiénique

DÉSIGNATION	RÉF.	PRIX H.T.
<b>AVEC COUVERCLE</b>		
Poli brillant	063623	64,80 €
<b>AVEC COUVERCLE ET FERMETURE À CLÉ</b>		
Poli brillant	063624	88,18 €

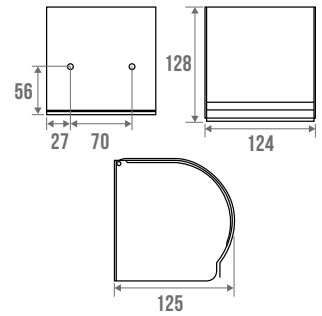

### Distributeur papier hygiénique

DÉSIGNATION	RÉF.	PRIX H.T.
<b>AVEC COUVERCLE</b>		
Poli brillant	063625	41,01 €

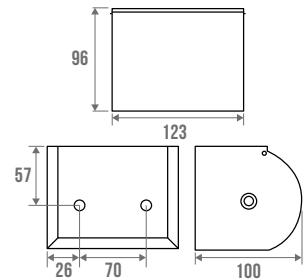

### Distributeur papier hygiénique

Rouleau.

DÉSIGNATION	RÉF.	PRIX H.T.
Poli brillant	063612	20,43 €

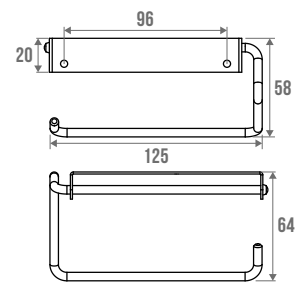

### Distributeur papier hygiénique

Rouleau.

DÉSIGNATION	RÉF.	PRIX H.T.
Poli brillant	063622	27,57 €

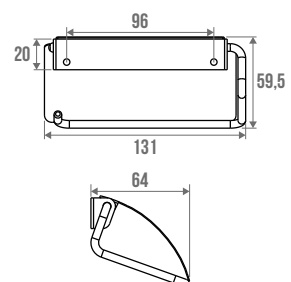

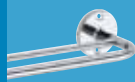

## Distributeur papier hygiénique

Rouleau pvc noir.

DÉSIGNATION	RÉF.	PRIX H.T.
Hypéco acier inox	823512	14,17 €
Acier époxy blanc	823728	20,64 €

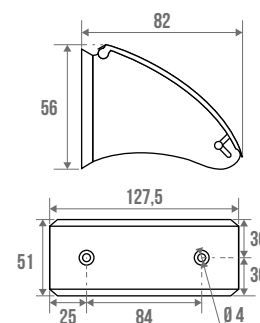

## Distributeur papier hygiénique

Nylon.

DÉSIGNATION	RÉF.	PRIX H.T.
Blanc	000511	19,91 €

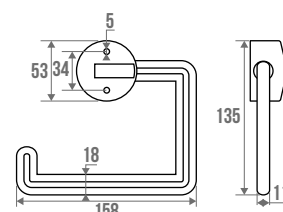

## Porte-balayette à poser

Polypropylène.

DÉSIGNATION	RÉF.	PRIX H.T.
Blanc	823109	15,70 €

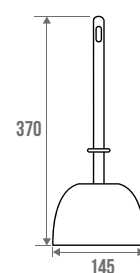

## Cache-trou Ø 50 mm

Zamak. Avec joint d'étanchéité.

DÉSIGNATION	RÉF.	PRIX H.T.
Chromé	007161	11,10 €
Époxy blanc	007164	12,89 €

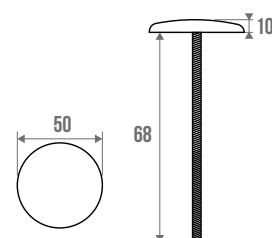



### Tablette verre

Securit, 2 angles arrondis. Épaisseur 5 mm.

DÉSIGNATION	RÉF.	PRIX H.T.
<b>VERRE</b>		
A = 500 mm	005585	21,83 €
A = 600 mm	005586	24,97 €

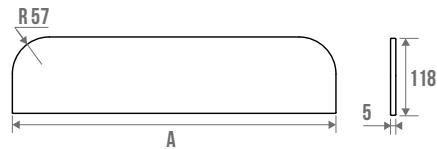

### Support tablette lavabo

Zamak. Avec vis avant.

Pour tablette largeur 120 mm, épaisseur maxi 8,5 mm.

DÉSIGNATION	RÉF.	PRIX H.T.
<b>CHROMÉ</b>		
L'unité	006021	8,34 €
La paire	006012	16,98 €

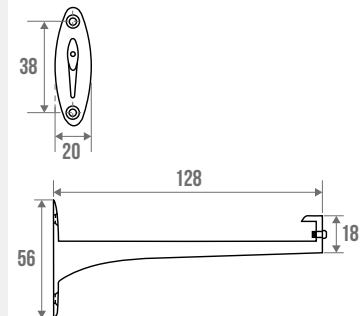

### Fixations pour miroir taquet cabochon

Fixation zamak, cache laiton. Épaisseur verre de 4 à 7 mm. Par 4 pièces.

DÉSIGNATION	RÉF.	PRIX H.T.
Chromé	007124	9,36 €

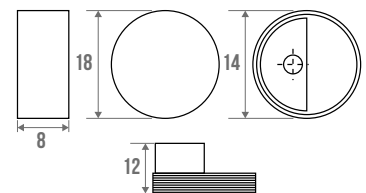

### Fixations pour miroir à vis

Zamak. Épaisseur maxi 6 mm. Patte invisible à vis. Par 4 pièces.

DÉSIGNATION	RÉF.	PRIX H.T.
Chromé	007134	11,53 €

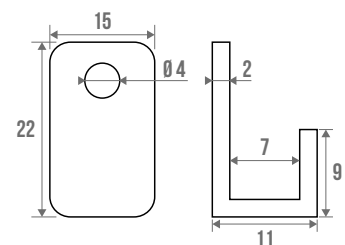



Colisage 5 pièces conseillé. Prix indiqué à l'unité. Miroir livré sans fixations. Fixations pour miroir page 149.



### Miroir rectangulaire

DÉSIGNATION	RÉF.	PRIX H.T.
Bords doux H 400 mm / L 600 mm / Ép. 4 mm	005574	39,23 €



### Miroir rectangulaire acrylique

DÉSIGNATION	RÉF.	PRIX H.T.
Plastique PMMA H 400 mm / L 600 mm / Ép. 5 mm	005578	133,74 €



### Miroir rond

DÉSIGNATION	RÉF.	PRIX H.T.
Bords doux Ø 500 mm / Ép. 4 mm	005575	43,67 €

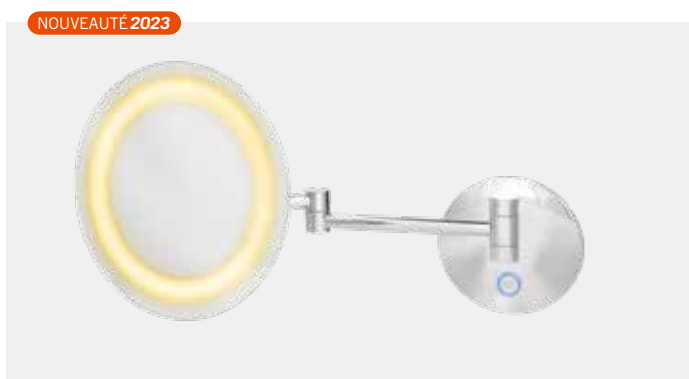

### Miroir grossissant lumineux

Vision grossissante x 3. 2 éclairages disponibles : lumière blanche ou froide  
Détecteur tactile SmarTech Blue. Alimentation 220 - 240 V.  
Isolation électrique : Classe II. Indice IP : 44. Bras tubulaire en laiton chromé.  
L 224 mm x P 384 mm x H 244 mm. Diamètre du miroir : 224 mm

DÉSIGNATION	RÉF.	PRIX H.T.
Rond	005082*	369,00 €

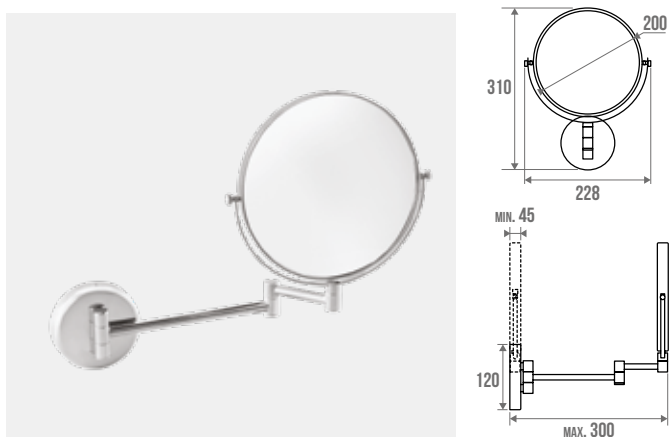

### Miroir grossissant double face

Bras articulé : 4 articulations, extension maximum : 300 mm.  
Double face : 1 vision normale et vision grossissante x 3, Sans éclairage.

DÉSIGNATION	RÉF.	PRIX H.T.
Rond	005570	107,23 €

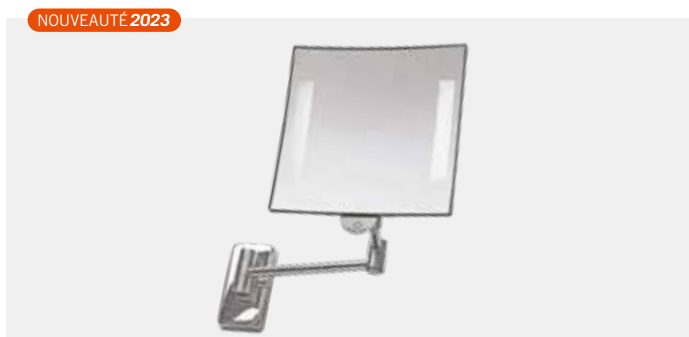

### Miroir grossissant lumineux carré

Vision grossissante x 3. Double éclairage Led. Bras tubulaire en laiton chromé.  
Alimentation sur piles Lithium 3.6v fournies. L 200 mm x P 330 mm x H 290 mm.  
Miroir replié : 200 x 65 x 290 mm.

DÉSIGNATION	RÉF.	PRIX H.T.
Carré	005580*	369,00 €

\* Produit assujéti à la taxe éco-participation selon la tarification en vigueur.



## Niche

Encastrement et installation facile, design épuré aux angles arrondis, elles s'associent parfaitement à tout style de salle de bain  
3 formats disponibles. 3 Finitions.

DÉSIGNATION	RÉF.	PRIX H.T.
<b>BLANC MAT</b>		
300 x 300 x 100 mm	001030	209,00 €
600 x 300 x 100 mm	001060	372,00 €
900 x 300 x 100 mm	001090	599,00 €
<b>NOIR MAT</b>		
300 x 300 x 100 mm	001031	209,00 €
600 x 300 x 100 mm	001061	372,00 €
900 x 300 x 100 mm	001091	599,00 €
<b>INOX BROSSÉ</b>		
300 x 300 x 100 mm	001032	171,00 €
600 x 300 x 100 mm	001062	289,00 €
900 x 300 x 100 mm	001092	515,00 €

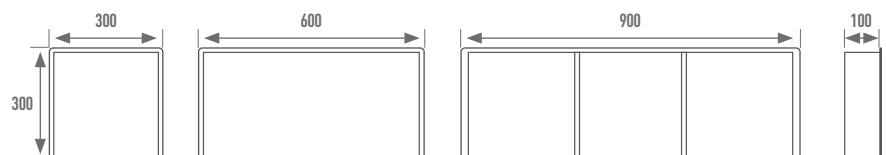





# 05/

## Porte-rideaux

### LAITON

ø 16 x 0,5 mm	148
ø 16 x 1 mm	151
ø 20 x 0,7 mm	152
À assembler	153

### RIDEAUX

PVC	155
PVC & polyester	156



Modèles complets.

### Tube droit

Acier. Embases ABS blanc. Recoupable.

DÉSIGNATION	RÉF.	PRIX H.T.
<b>A = 800 mm</b>		
Époxy blanc	004042	23,49 €
Chromé	004044	26,86 €
<b>A = 1000 mm</b>		
Époxy blanc	004043	28,59 €
Chromé	004045	31,44 €



### Tube d'angle

Acier. Embases ABS blanc. Recoupable.

DÉSIGNATION	RÉF.	PRIX H.T.
<b>A = 800 x 800 mm</b>		
Époxy blanc	004142	43,35 €
Chromé	004144	54,37 €
<b>A = 1000 x 1000 mm</b>		
Époxy blanc	004143	53,99 €
Chromé	004145	61,58 €

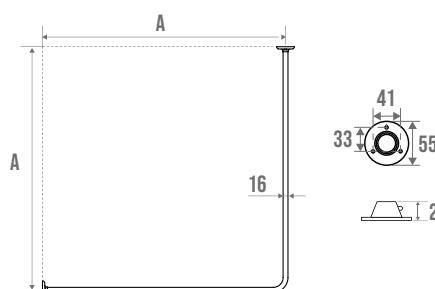

### Tube droit extensible 2 ventouses

Aluminium Ø 18 et 20 mm. Non recoupable.

DÉSIGNATION	RÉF.	PRIX H.T.
<b>ANODISÉ</b>		
A = 750 à 1250 mm	004051	22,09 €
A = 1200 à 2200 mm	004052	28,10 €

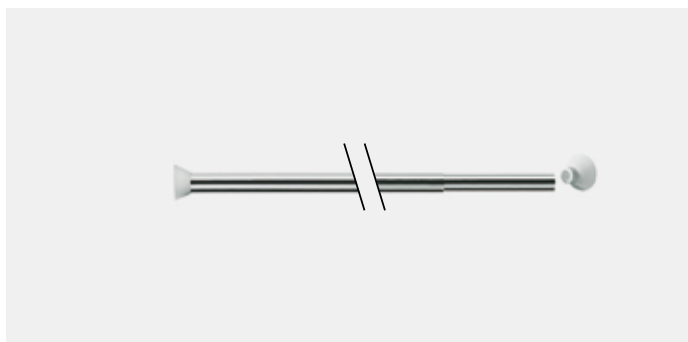

Modèles complets.

### Tube droit 2 embases coulissantes

Recoupable.

DÉSIGNATION	RÉF.	PRIX H.T.
<b>CHROMÉ</b>		
A = 800 mm	004012	36,57 €
A = 1000 mm	004013	41,97 €
A = 1200 mm	004014	48,98 €
A = 1500 mm	004015	60,41 €

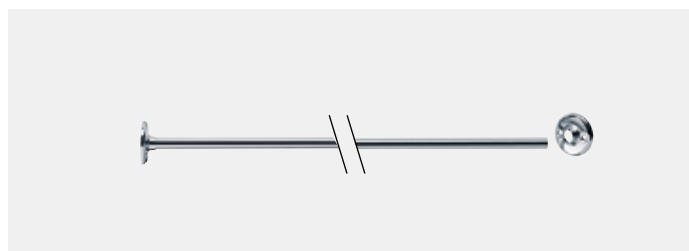

### Tube droit 2 embases coulissantes

Recoupable.

DÉSIGNATION	RÉF.	PRIX H.T.
<b>CHROMÉ</b>		
A = 800 mm	004022	50,10 €
A = 1000 mm	004023	55,80 €
A = 1200 mm	004024	62,01 €

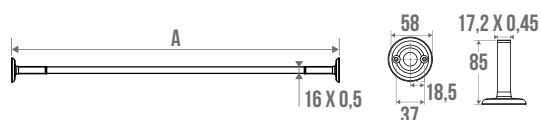
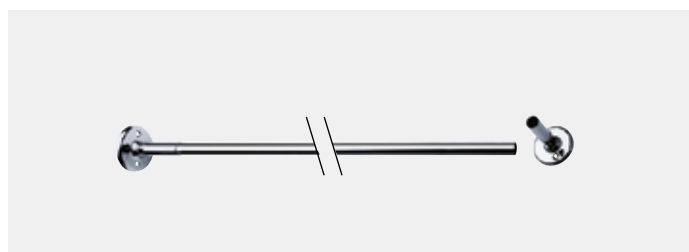

### Tube droit extensible 2 embases

Non recoupable.

DÉSIGNATION	RÉF.	PRIX H.T.
<b>CHROMÉ</b>		
A = 580 à 900 mm	004631	63,93 €
A = 880 à 1500 mm	004632	85,85 €

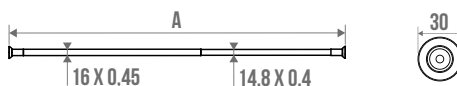
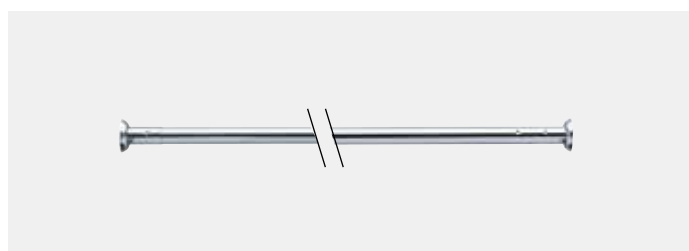

### Tube droit extensible 2 embases

Après fixation des platines au mur, réglage du tube. Non recoupable.

DÉSIGNATION	RÉF.	PRIX H.T.
<b>CHROMÉ</b>		
A = 620 à 1020 mm	004911	70,77 €
A = 1020 à 1800 mm	004912	95,40 €

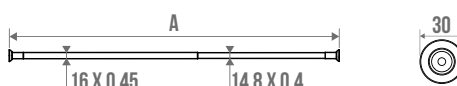
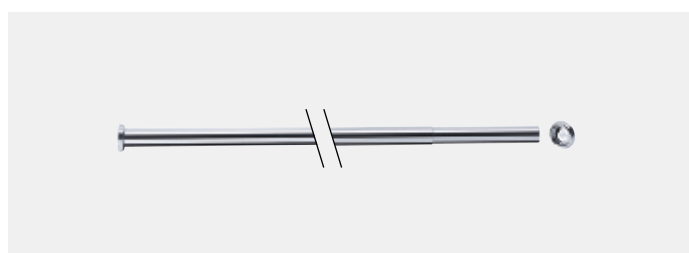





## Tube d'angle 2 embases coulissantes

Recoupable.

DÉSIGNATION	RÉF.	PRIX H.T.
<b>CHROMÉ</b>		
A = 800 mm B = 800 mm	004113	77,12 €
A = 900 mm B = 900 mm	004117	82,83 €
A = 1000 mm B = 1000 mm	004114	88,74 €
A = 1150 mm B = 800 mm	004115	96,22 €
A = 1200 mm B = 900 mm	004116	99,10 €

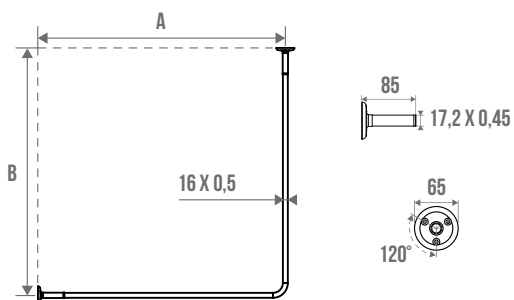

## Tube en U 2 embases soudées

Non recoupable.

DÉSIGNATION	RÉF.	PRIX H.T.
Chromé	004172	144,05 €

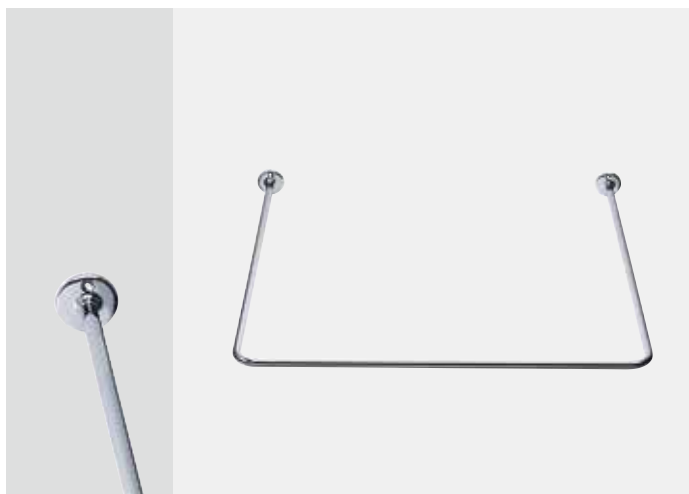
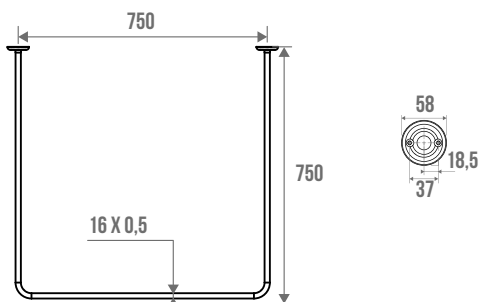

## Tendeur recoupable

Double tige. Barreau inox pour tube Ø 16 mm.

DÉSIGNATION	RÉF.	PRIX H.T.
<b>BRILLANT</b>		
A = 900 mm	004202	32,26 €
A = 1300 mm	004203	44,20 €

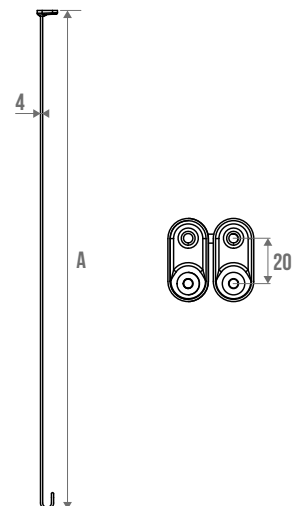
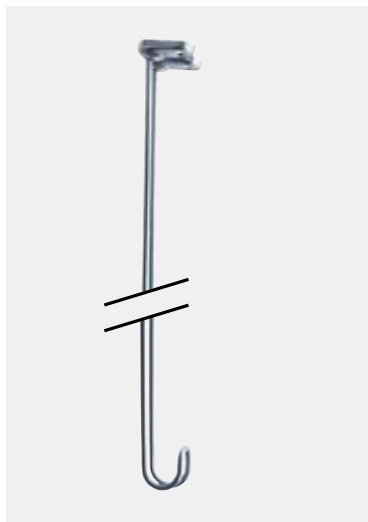

Modèles complets.

## Tube droit 2 embases coulissantes

Recoupable.

DÉSIGNATION	RÉF.	PRIX H.T.
<b>CHROMÉ</b>		
A = 1800 mm	004226	98,26 €
A = 2000 mm	004228	107,34 €

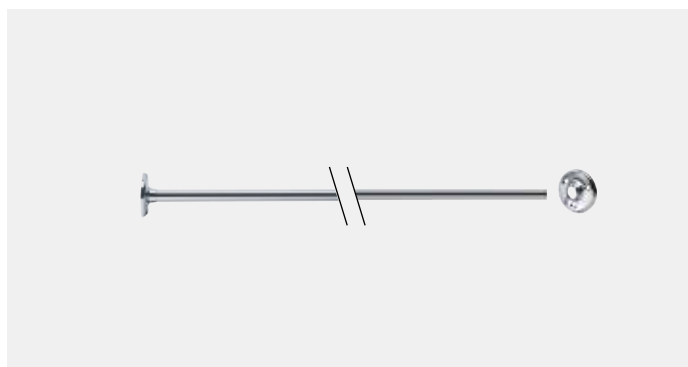
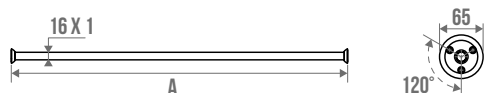

## Tube d'angle 2 embases à serrage conique

Recoupable.

DÉSIGNATION	RÉF.	PRIX H.T.
Chromé	004527	160,59 €

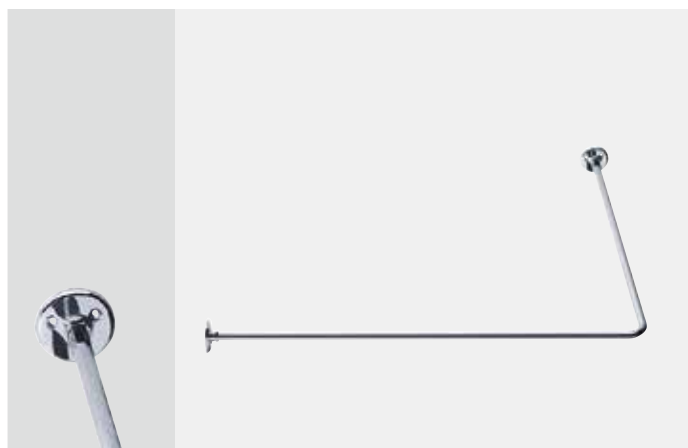
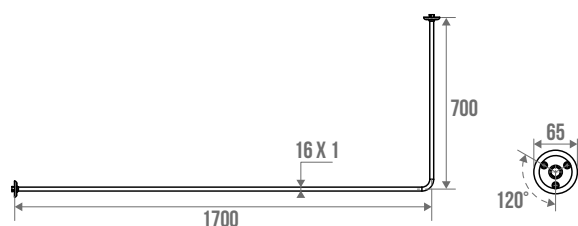

Modèles complets. Pour bac à douche d'angle. Non recoupable.

## 1/4 de cercle

DÉSIGNATION	RÉF.	PRIX H.T.
<b>LARGEUR MINIMUM DU RIDEAU À INSTALLER 1400 mm</b>		
Chromé 800 x 800 mm	004433	158,21 €
<b>LARGEUR MINIMUM DU RIDEAU À INSTALLER 1800 mm</b>		
Chromé 900 x 900 mm	004434	170,14 €
Chromé 1000 x 1000 mm	004435	182,05 €

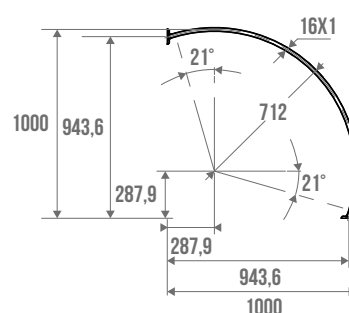
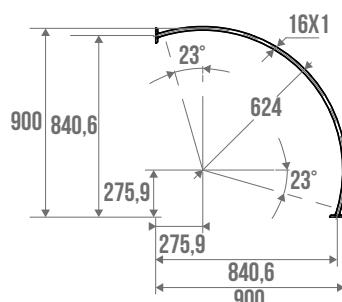
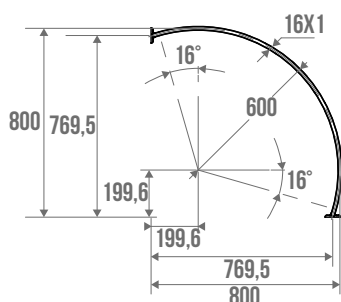
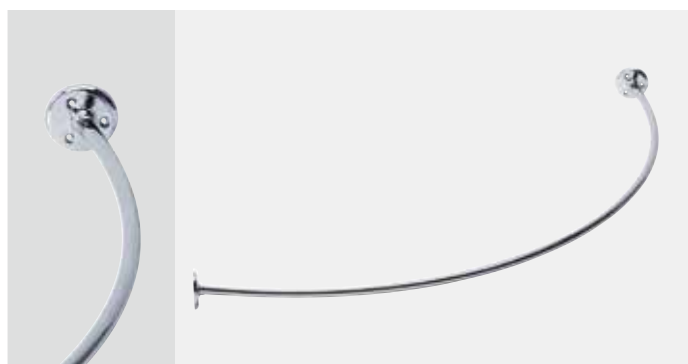



Modèles complets.

### Tube droit 2 embases

Non recoupable.

DÉSIGNATION	RÉF.	PRIX H.T.
<b>CHROMÉ</b>		
A = 580 à 900 mm	004641	74,26 €
A = 880 à 1200 mm	004642	89,04 €
A = 1180 à 2100 mm	004643	128,80 €

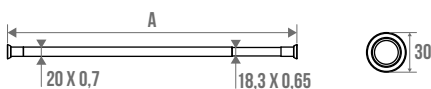
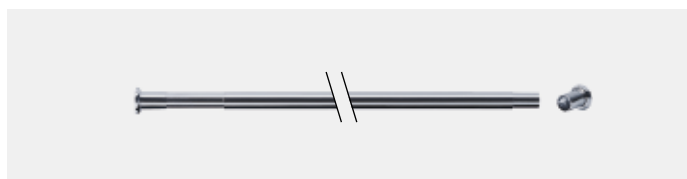

### Tube droit extensible 2 embases

Non recoupable.

DÉSIGNATION	RÉF.	PRIX H.T.
<b>CHROMÉ</b>		
A = 620 à 1020 mm	004921	82,33 €
A = 870 à 1500 mm	004922	104,31 €
A = 1420 à 2050 mm	004923	127,52 €

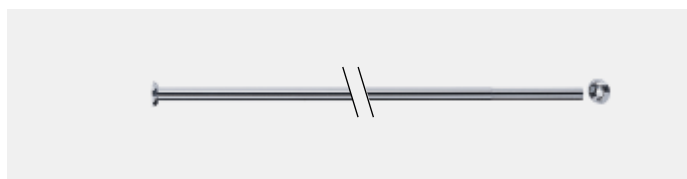

### Tube d'angle 2 embases coulissantes

Recoupable.

DÉSIGNATION	RÉF.	PRIX H.T.
Chromé	004763	107,80 €

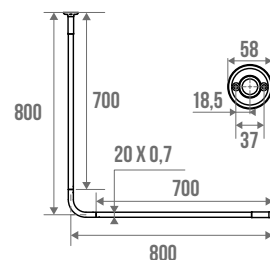

### Tendeur recoupable

Double tige. Barreau inox pour tube Ø 20 mm.

DÉSIGNATION	RÉF.	PRIX H.T.
<b>BRILLANT</b>		
A = 900 mm	004802	32,26 €
A = 1300 mm	004803	44,20 €

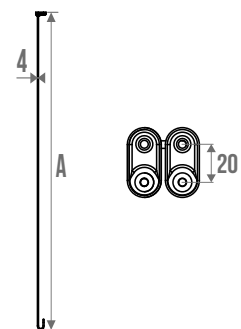

### Tube droit extensible à ventouses

Aluminium Ø 23 et 25 mm. Non recoupable.

DÉSIGNATION	RÉF.	PRIX H.T.
<b>ÉPOXY BLANC</b>		
A = 750 à 1250 mm	013410	28,71 €
A = 1200 à 2200 mm	013420	34,51 €

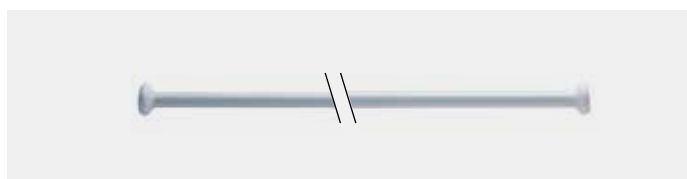

Modèles à assembler. Tube droit Ø 20 x 0,7 mm.

## Tube droit

Recoupable.

DÉSIGNATION	RÉF.	PRIX H.T.
<b>CHROMÉ</b>		
A = 500 mm	004822	23,36 €
A = 600 mm	004823	24,57 €
A = 650 mm	004824	25,88 €
A = 700 mm	004825	26,07 €
A = 800 mm	004827	29,23 €
A = 900 mm	004832	33,72 €
A = 1000 mm	004834	35,94 €

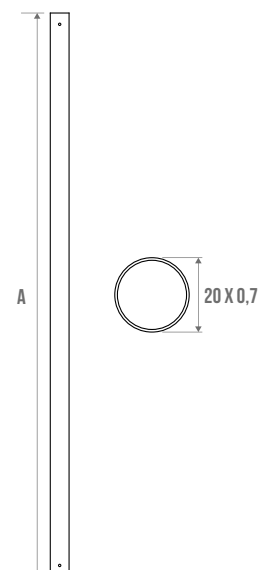
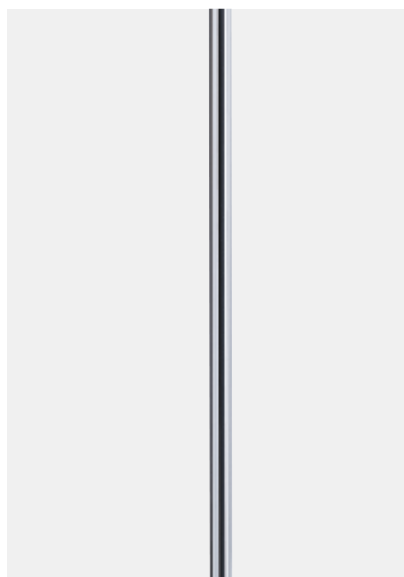

## Embase coulissante

Pour porte-rideaux d'angle et droit. Pour tube Ø 20 mm.

DÉSIGNATION	RÉF.	PRIX H.T.
<b>L'UNITÉ</b>		
Chromé	004705	17,37 €

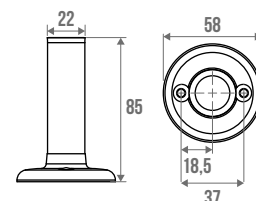

## Embase éco

Zamak. Pour porte-rideaux droit. Pour tube Ø 20 mm.

DÉSIGNATION	RÉF.	PRIX H.T.
<b>CHROMÉ</b>		
L'unité	004703	4,83 €
La paire	004704	11,24 €

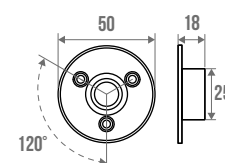



Tous ces éléments sont conçus pour une utilisation sur des tubes Ø 20 mm.



### Embase de fixation invisible avec manchon

DÉSIGNATION	RÉF.	PRIX H.T.
<b>CHROMÉ</b>		
L'unité	004715	30,20 €

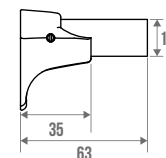
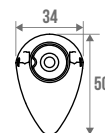

### Coude + 2 manchons

DÉSIGNATION	RÉF.	PRIX H.T.
Chromé	004719	22,24 €

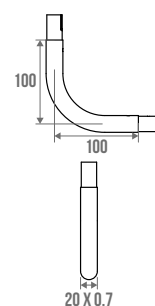

### Manchon de rallonge

DÉSIGNATION	RÉF.	PRIX H.T.
Chromé	004843	8,68 €

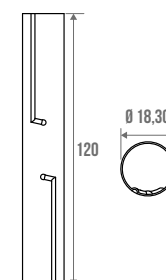

Rideaux de douche en PVC blanc, oeillets laiton blanc.  
 Garantie 1 an. Dimensions spécifiques : sur devis à partir de 20 pièces.  
 H = Hauteur / L = Largeur.

### PVC blanc H 1800 mm

Ourlet plombé, anneaux plastique blanc.

DÉSIGNATION	RÉF.	PRIX H.T.
6 anneaux. H 1800 / L 900	804090	20,02 €
7 anneaux. H 1800 / L 1200	804120	24,27 €
10 anneaux. H 1800 / L 1500	804150	27,18 €
10 anneaux. H 1800 / L 1800	804180	32,80 €



### PVC blanc H 2000 mm

Bas coupé, anneaux plastique blanc.

DÉSIGNATION	RÉF.	PRIX H.T.
6 anneaux. H 2000 / L 900	804092	22,95 €
8 anneaux. H 2000 / L 1200	804122	32,17 €
10 anneaux. H 2000 / L 1500	804152	35,82 €
12 anneaux. H 2000 / L 1800	804182	37,23 €



#### PVC LISSE

12 anneaux. H 2000 / L 1800	803182	23,85 €
-----------------------------	--------	---------

### PVC "non feu" blanc H 1800 mm

Classe M1, bas plombé, anneaux fil laiton chromé.

DÉSIGNATION	RÉF.	PRIX H.T.
8 anneaux. H 1800 / L 1200	805120	48,60 €
9 anneaux. H 1800 / L 1400	805140	51,30 €
12 anneaux. H 1800 / L 1800	805180	57,12 €





## PVC "non feu" blanc H 2000 mm

Classe M1, bas plombé, anneaux fil laiton chromé.

DÉSIGNATION	RÉF.	PRIX H.T.
9 anneaux. H 2000 / L 1400	805142	54,02 €
12 anneaux. H 2000 / L 1800	805182	59,72 €

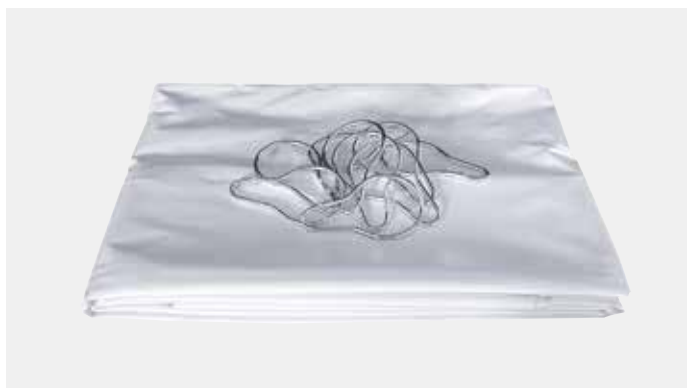

## Polyester uni blanc H 1800 mm

Hydrodépouillant, base lestée avec fil plombé. Anneaux plastique blanc.

DÉSIGNATION	RÉF.	PRIX H.T.
6 anneaux. H 1800 / L 900	806090	36,38 €
8 anneaux. H 1800 / L 1200	806120	42,02 €
12 anneaux. H 1800 / L 1800	806180	48,12 €



## Anneaux plastique renforcé

Par sachet de 12.

DÉSIGNATION	RÉF.	PRIX H.T.
Blanc	804022	5,33 €

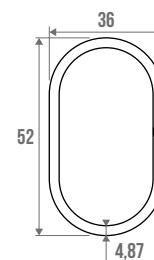

## Anneaux fil laiton

Par sachet de 12.

DÉSIGNATION	RÉF.	PRIX H.T.
Chromé	693312	9,34 €

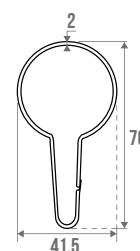

# 06/

## Information

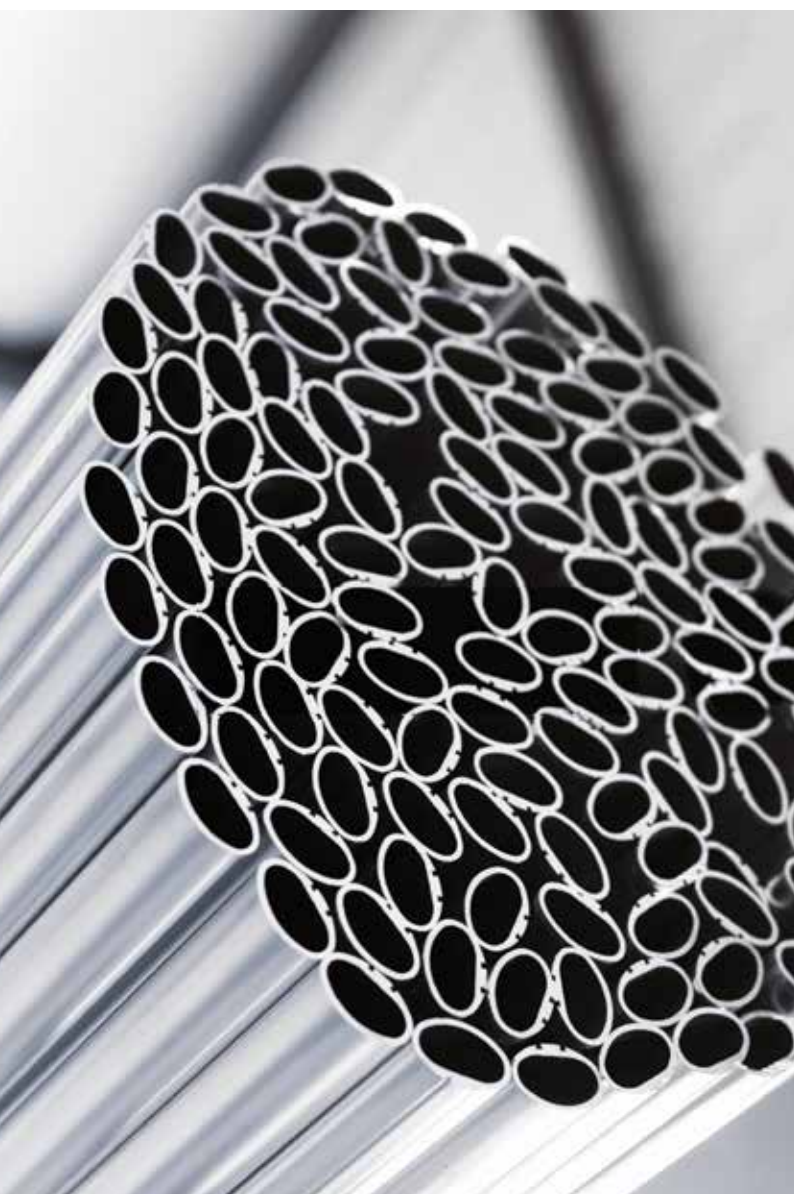

Regard d'expert sur la réglementation	158
Marquage CE, charges admissibles, protocoles tests & garanties	159
Les fonctions d'usage	160
Aides financières	168
Panneaux pour la salle expo	173
Panneaux Arsis pour le libre-service	175
Index numérique	176
Conditions Générales de Vente	180
Vos contacts	183



# Regard d'expert sur la réglementation

**Pellet ASC confirme son expertise en matière de Confort et Sécurité en apportant des informations techniques et réglementaires**, directement liées à l'actualité de son marché, notamment aux normes et lois en vigueur.

S'appuyant sur l'arrêté du 20/04/17, applicable à la loi du 11/02/2005 pour l'égalité des droits et des chances, la participation et la citoyenneté des personnes handicapées, l'entreprise a édité une brochure inédite à destination des prescripteurs et des installateurs : **le Livret Accessibilité**.

Elle reprend les textes de lois tout en y associant son savoir-faire et une aide concrète avec des fiches pratiques d'aménagement des sanitaires en ERP (salles de bain et toilettes).

Elaboré en partenariat avec des acteurs reconnus (CSTB, CEP-CICAT...), ce livret est sans aucun doute une référence en matière d'accessibilité des sanitaires et offre une expertise à tous ceux qui souhaitent porter le projet de **l'Accessibilité pour Tous**.

Le Livret Accessibilité est consultable et téléchargeable en format numérique sur → [www.pellet-asc.fr](http://www.pellet-asc.fr).



Les essais sont réalisés en interne conformément au règlement (UE) 2017/745 relatif aux «dispositifs médicaux» et à la norme NF EN 21856/2022 « Produits d'assistance ».

Le protocole de tests encadre les aspects de conception générale du produit (dimensions, ergonomie, esthétique), les dégradations liées au milieu d'utilisation (corrosion, température, exposition aux UV), les notions de résistance mécanique avec coefficients de sécurité pour les sièges (tests statiques, tests dynamiques, tests d'impacts), la biocompatibilité des surfaces ainsi que la constitution d'un dossier technique complet (notice utilisateur, étiquettes, plans, certificats matières, analyse des risques).



### Tests laboratoire PELLET ASC

Les tests mécaniques sont réalisés dans notre laboratoire d'essais. Les valeurs relevées assurent au client la conformité du produit à un protocole.

Les tests sont réalisés sur un banc d'essais certifié. Un premier protocole valide la charge admissible (test statique assurant aucune rupture, aucune fissure, aucun desserrage et aucune déformation du produit). Un second valide une charge supérieure de référence assurant aucune rupture, aucune fissure, aucun desserrage, tolérant une déformation acceptable qui ne perturbe pas la fonction du produit.

La validation de nos charges admissibles reste bien évidemment inférieure aux charges maximum supportées, garantissant ainsi la conformité du produit d'un point de vue fonction et sécurité.



### Charges admissibles

#### Comment est calculée la charge admissible de nos produits ?

Nous nous conformons à la norme européenne NF EN 21856/2022 « Produits d'assistance ».

#### CETTE NORME DEMANDE :

d'appliquer une charge de 1,5 fois la charge nominale maximale prévue par le fabricant, pendant 60 à 70 secondes,

lorsque le produit est dans la position la plus défavorable.

**Exemple : une barre dont la charge admissible est 150 kg, a été testée en réalité à 225 kg.**

Chez Pellet ASC, nos produits sont testés à un coefficient de plus de 1,5 pour garantir aux utilisateurs une sécurité optimale et des produits de qualité.

### Garanties PELLET ASC

Les durées de garantie sont spécifiées à la page ou à la référence dans l'index pages 178 à 181 et rappelées dans nos conditions générales de vente.

**1 AN** GARANTIE  
**2 ANS** GARANTIE  
**3 ANS** GARANTIE  
**5 ANS** GARANTIE  
**10 ANS** GARANTIE

Nos produits correspondent à une fonction d'usage qu'il est important de qualifier pour répondre aux besoins des usagers. Ces fonctions d'usages, reprises ci-dessous, permettent de trouver la solution appropriée à chaque besoin et à chaque utilisateur.

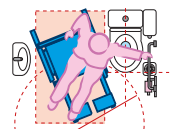

### Transfert

Action de passer d'un support à un autre en position assise.



### Relevage / Relèvement

Passage de la position assise à la position debout.



### Appui / Maintien

Action de maintenir sa position en prenant appui sur un support.



### Équilibre

Maintenir sa position debout ou assis avec stabilité, sans vacillement, notamment pour franchir le seuil d'une baignoire ou d'un receveur de douche.



### Repos

Garder le maintien et le confort sur un support pour permettre au corps de se détendre.

	PRODUIT	FONCTIONS D'USAGE	ERGONOMIE	MATÉRIAU
<b>APPUI</b> ↓	BARRES D'APPUI DROITES		○ 38 x 25 mm	Aluminium
			∅ 30 mm	Aluminium
			∅ 30, 32 mm	Inox
			∅ 32 mm	Laiton
<b>EQUILIBRE</b> ↔	BARRES D'APPUI COUDÉES 135°		○ 38 x 25 mm	Aluminium
			∅ 30 mm	Aluminium
			∅ 30, 32 mm	Inox
			∅ 32 mm	Laiton
	BARRES D'APPUI COUDÉES 90°		○ 38 x 25 mm	Nylon
			∅ 30 mm	Aluminium
<b>RELEVAGE</b> ←	BARRES D'APPUI EN L OU ENT		∅ 32 mm	Inox
			∅ 32 mm	Laiton
			○ 38 x 25 mm	Nylon
			∅ 30 mm	Aluminium
			∅ 30 mm	Aluminium
<b>TRANSFERT</b> ↘	BARRES RELEVABLES ARSIS		○ 38 x 25 mm	Aluminium
	BARRES RELEVABLES		∅ 30 mm	Aluminium
			∅ 30, 32 mm	Inox
<b>REPOS</b> ↓	SIÈGES DE DOUCHE		Hauteur normalisée 500 mm, assise à lattes standard 320 mm ou assise à lattes large 427 et 540 mm	Aluminium
			Hauteur normalisée 500 mm, assise pleine 450 mm	Aluminium

Certaines dimensions stipulées dans les fiches suivantes, sont issues de la réglementation et d'autres sont des recommandations d'usage (en bleu).

## Aménagement d'un espace WC adapté à une personne handicapée dans un ERP ouvert au public

Source : Article 12 de l'arrêté du 20/04/17 au journal officiel

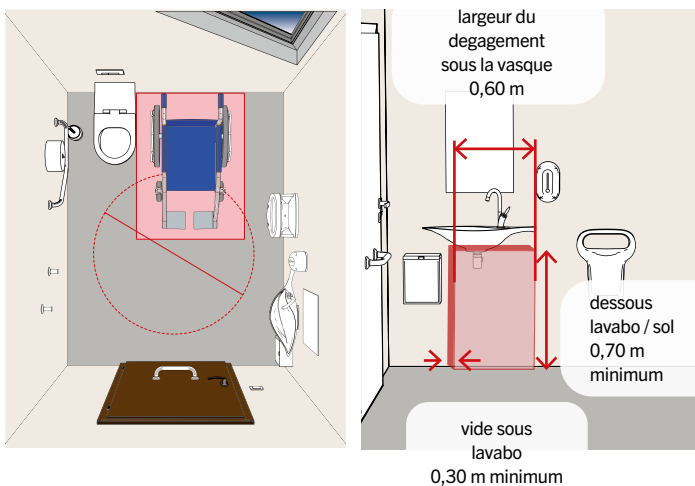
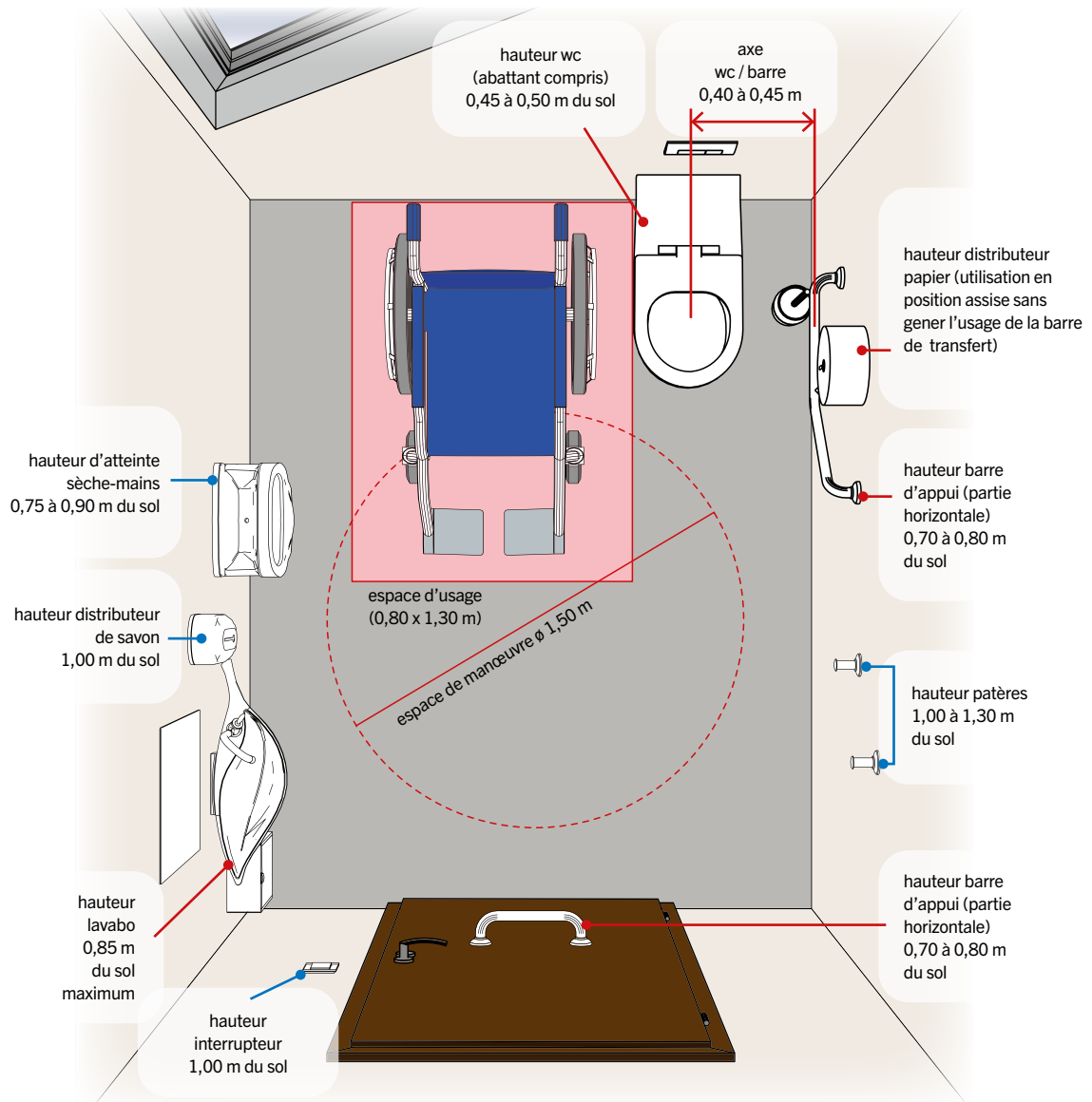

## Aménagement d'un espace WC accessible dans un ERP ouvert au public Zones de transfert : droite et gauche

Source : Article 12 de l'arrêté du 20/04/17 au journal officiel

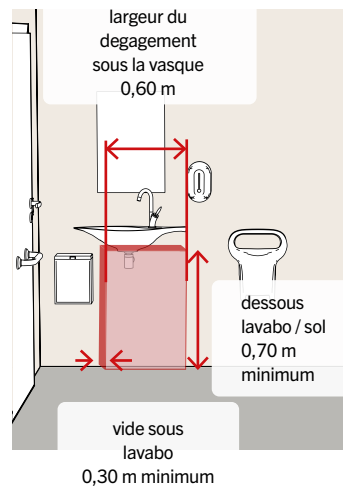
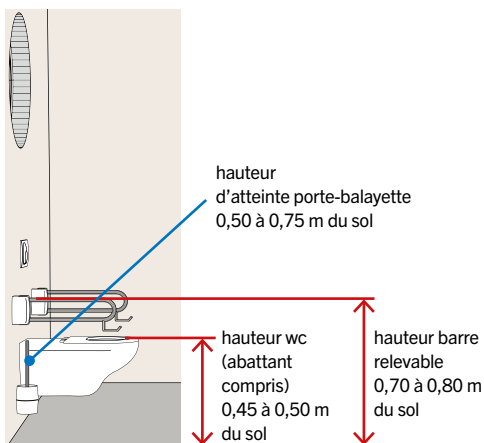
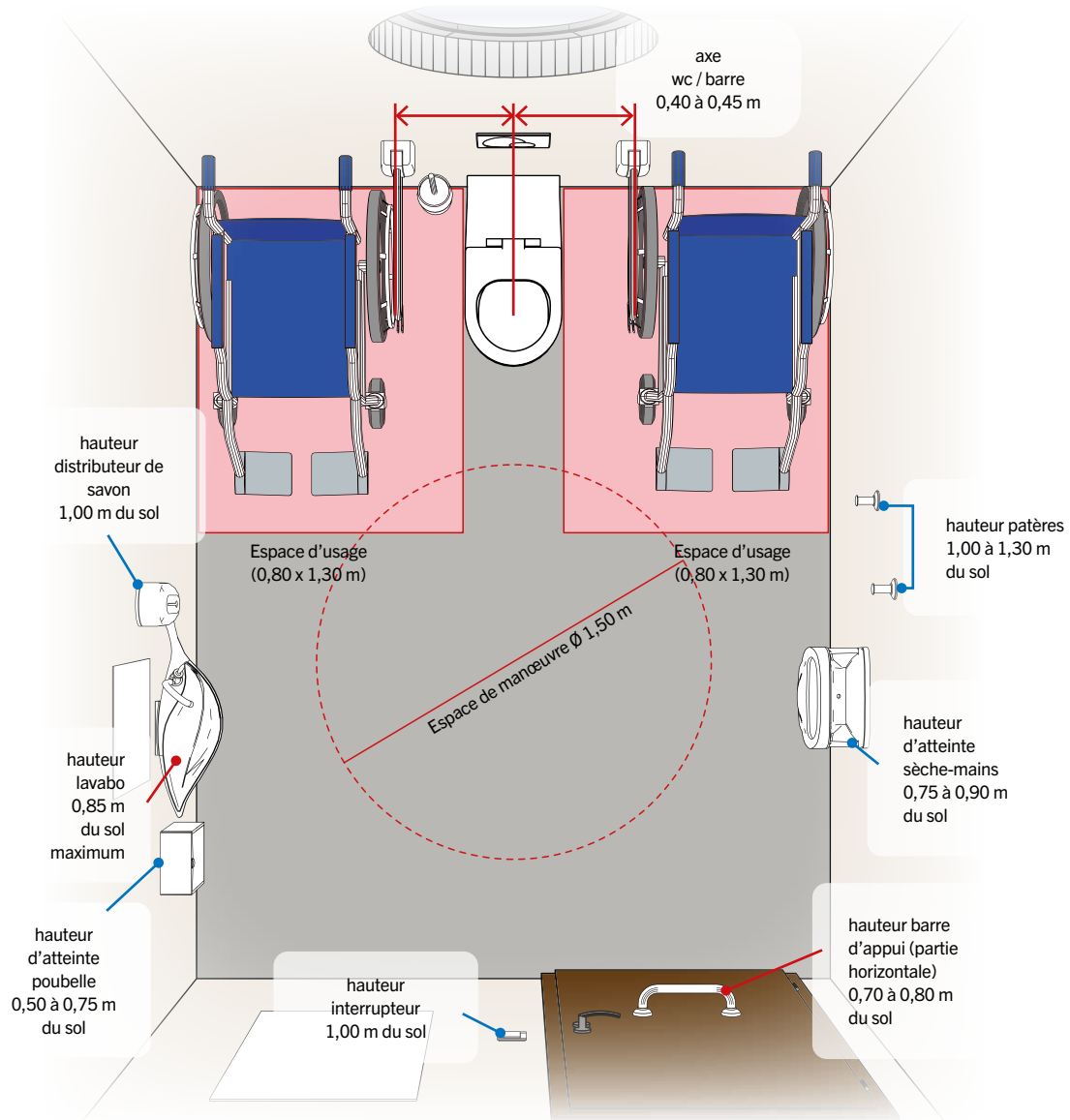

## Aménagement d'un espace WC accessible dans un ERP ouvert au public Zone de transfert : central

Source : Article 12 de l'arrêté du 20/04/17 au journal officiel

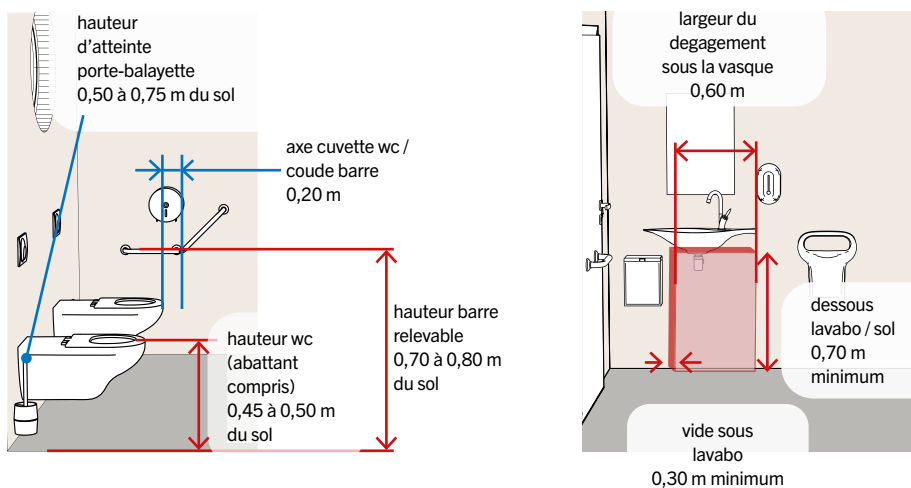
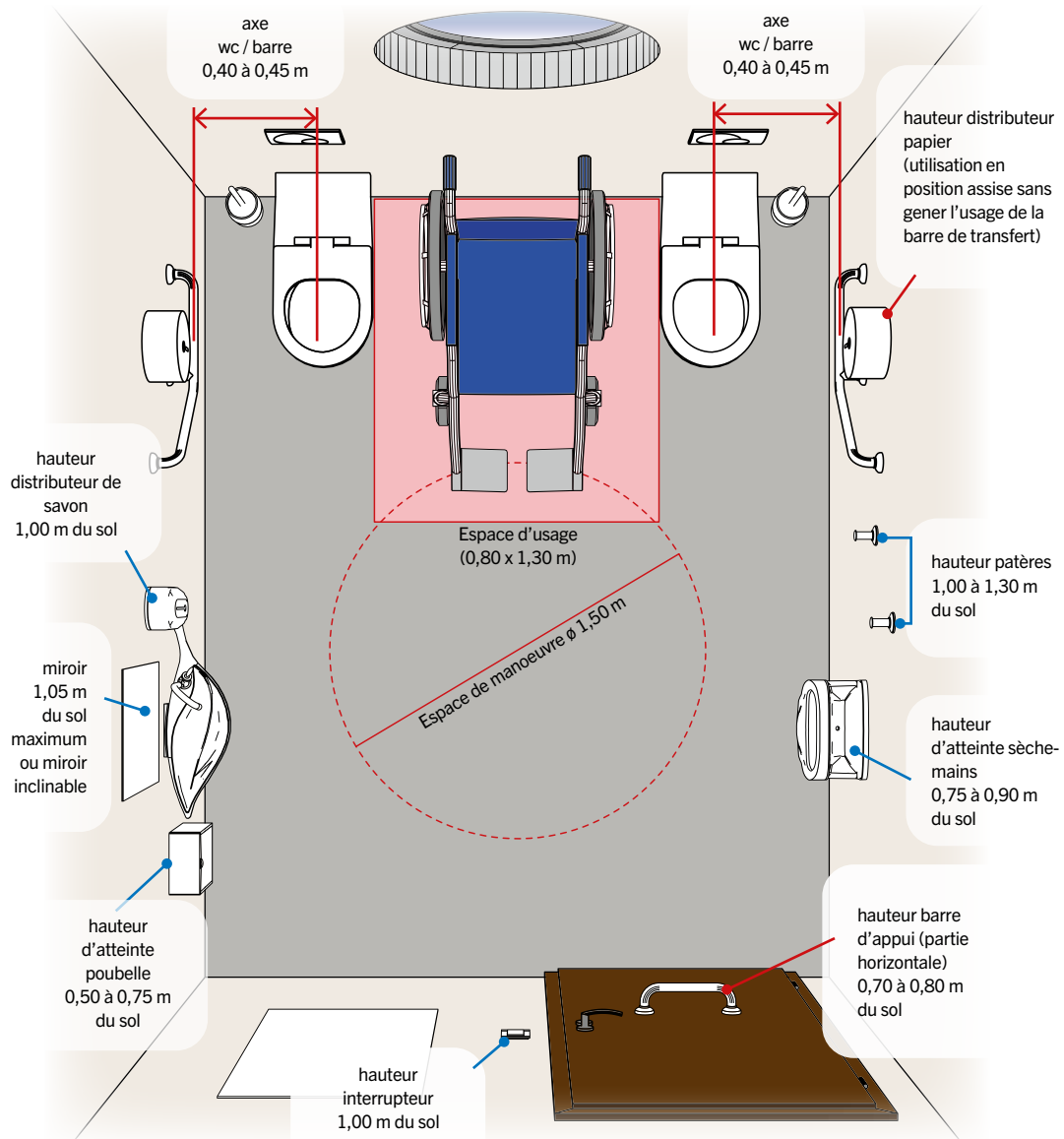

## Aménagement d'une cabine de douche dans un ERP ouvert au public

Source : Article 18 de l'arrêté du 20/04/17 au journal officiel

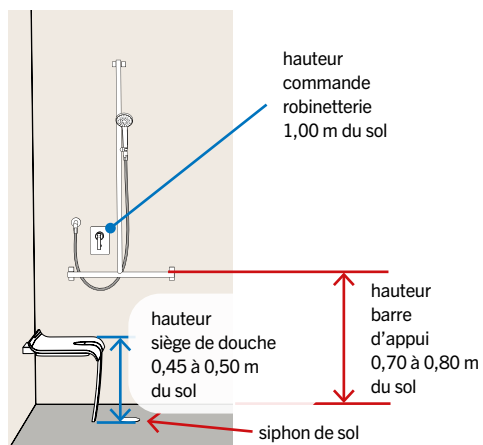
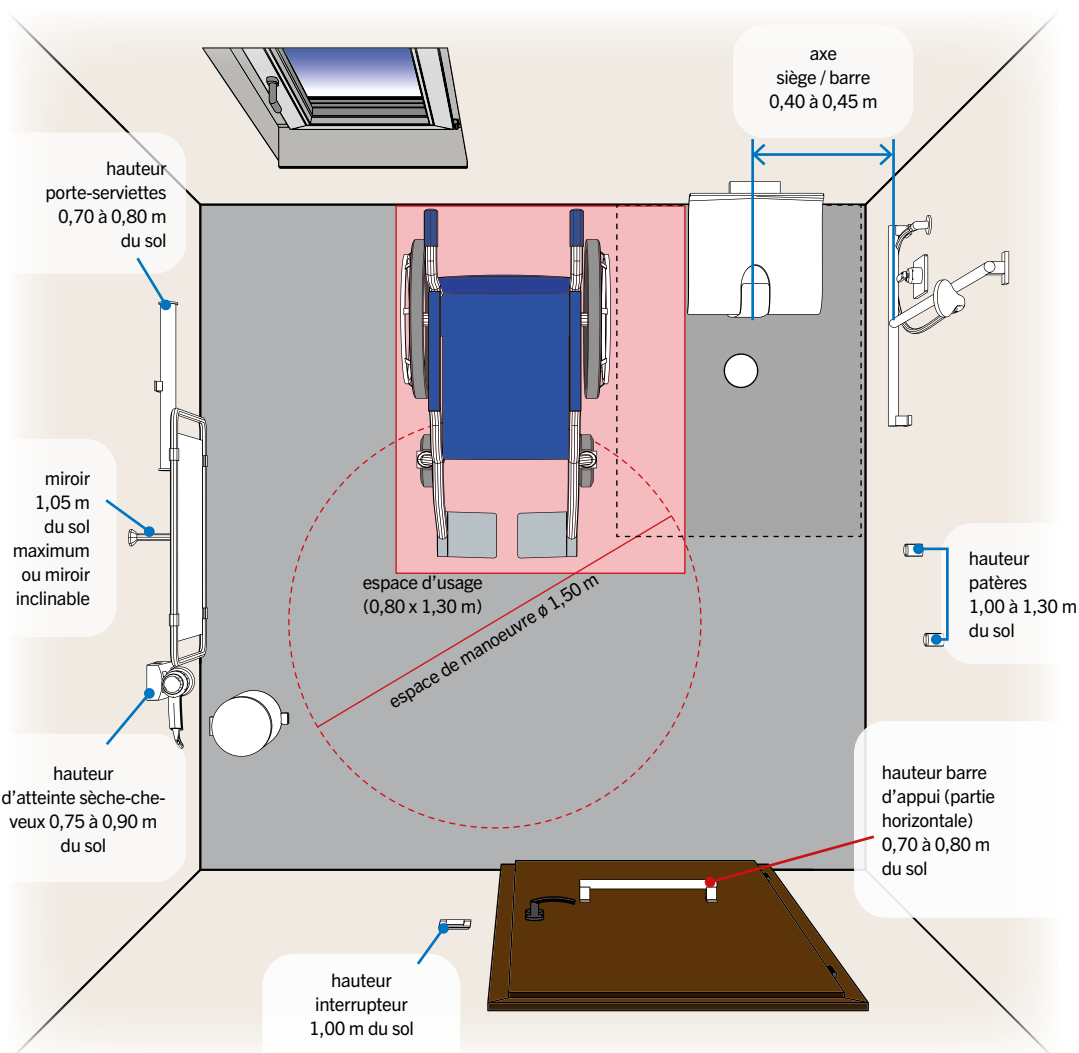

## Aménagement d'une cabine d'habillage / déshabillage ou de soins dans un ERP ouvert au public

Source : Article 18 de l'arrêté du 20/04/17 au journal officiel

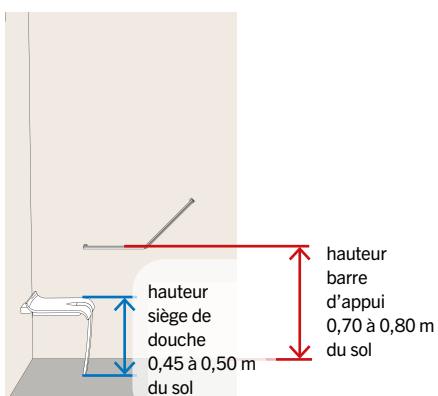
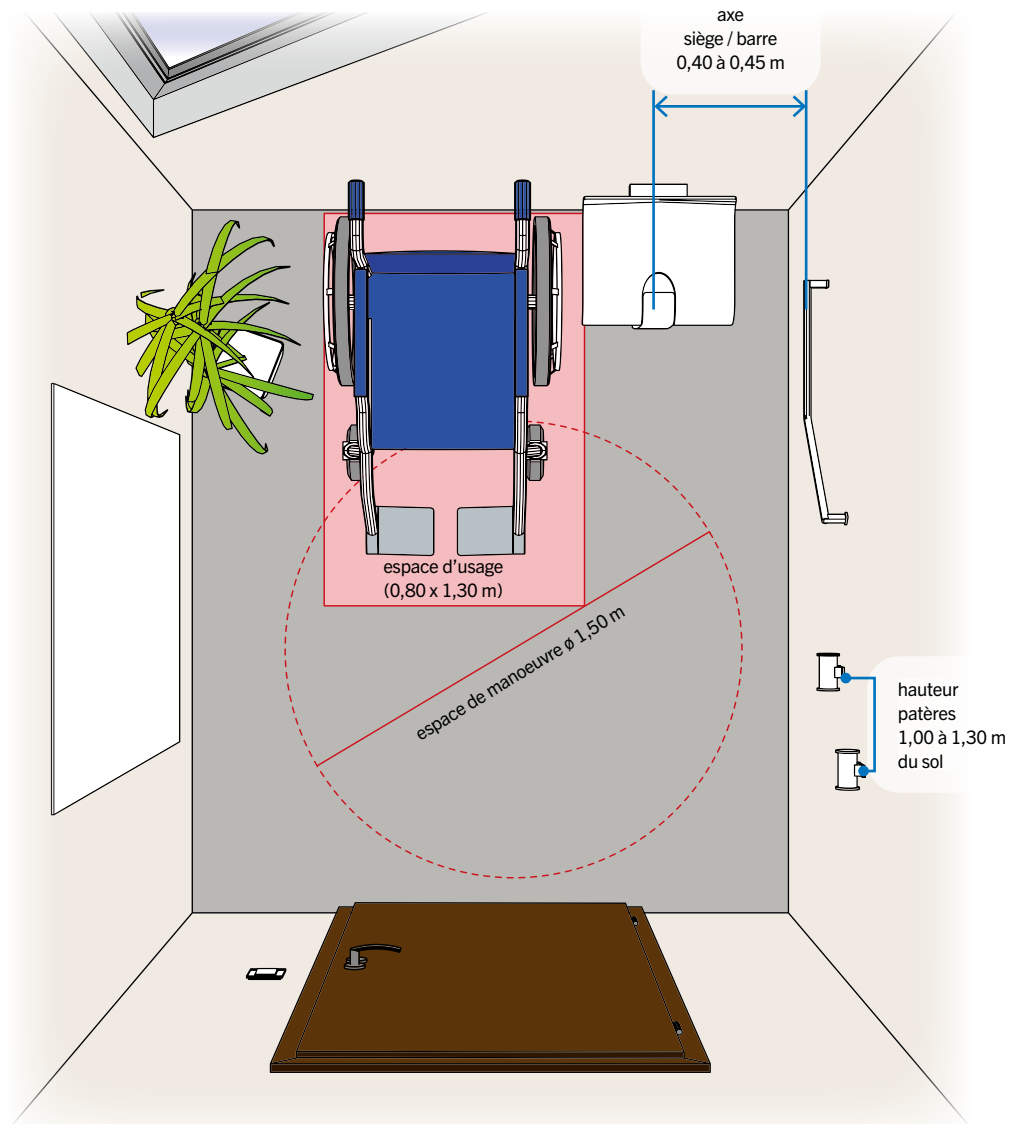



## Aménagement d'un cabinet de toilette (douche) intégré dans la chambre ou séparé dans des locaux d'hebergement en ERP

Source : Article 17 de l'arrêté du 20/04/17 au journal officiel

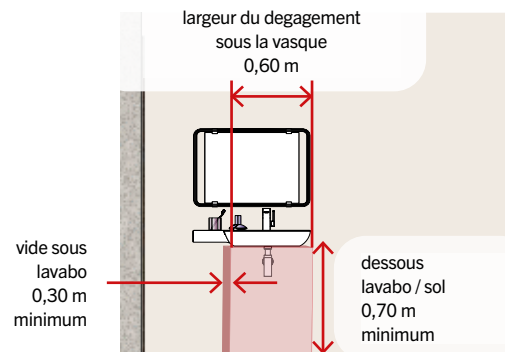
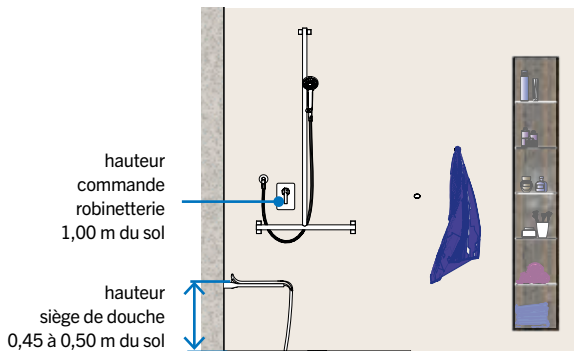
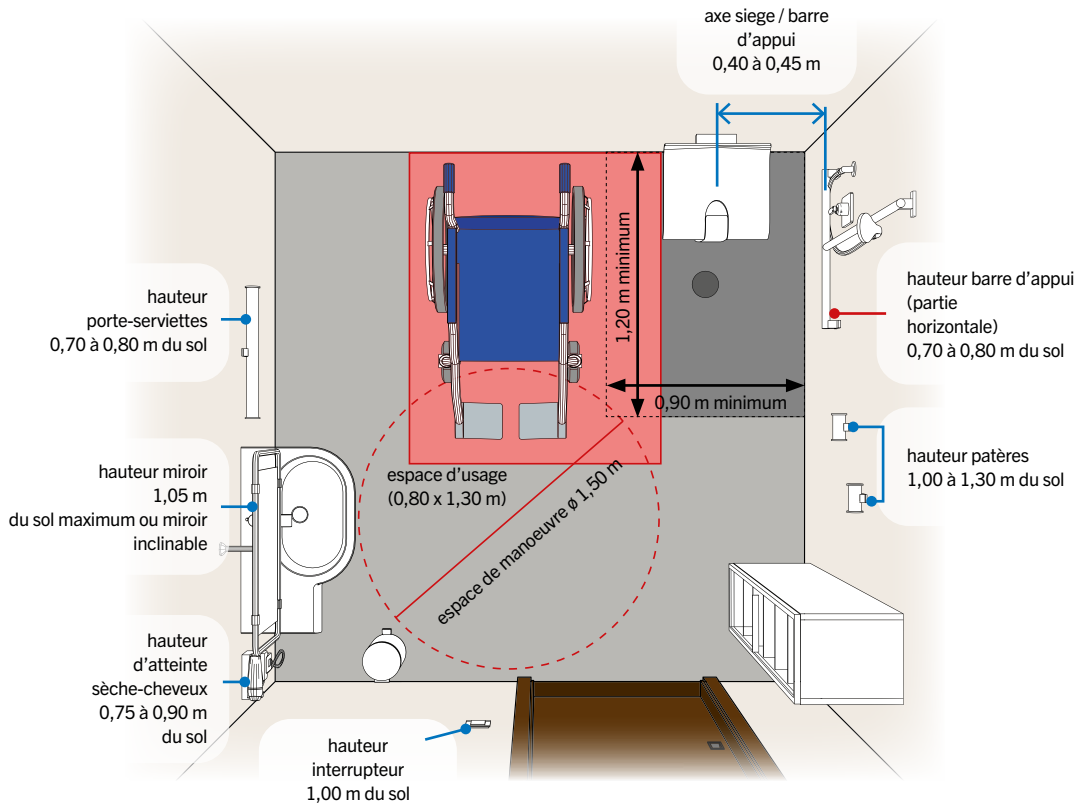

CONFIG. 1 : espace cabinet de toilette (douche) dans une chambre.



CONFIG. 2 : espace cabinet de toilette (douche) couloir.

## Aménagement d'un cabinet d'aisance (WC) intégré dans la chambre ou séparé dans des locaux d'hébergement en ERP

Source : Article 17 de l'arrêté du 20/04/17 au journal officiel

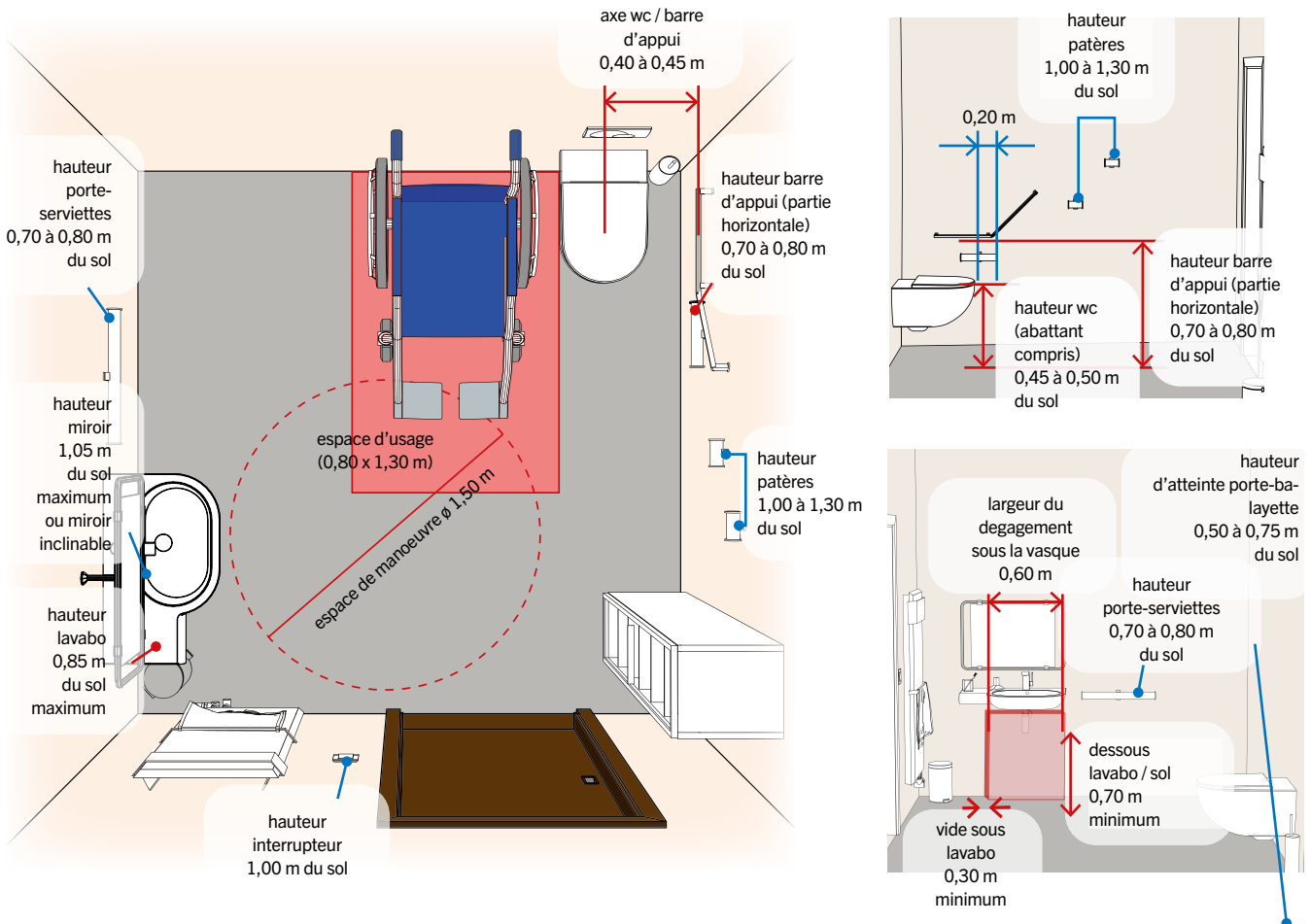

CONFIG. 1 : espace cabinet d'aisance (wc) dans une chambre.



CONFIG. 2 : espace cabinet d'aisance (wc) couloir.

Le maintien à domicile est aujourd'hui une préoccupation de société.  
C'est pourquoi, il existe de nombreuses aides financières **pour adapter son logement**.  
La société Pellet ASC les a répertoriées ci-après.

## «Habiter facile» : l'aide financière de l'ANAH

Cette aide contribue aux travaux d'adaptation d'un logement au vieillissement ou au handicap et destinée aussi bien aux particuliers qu'aux bailleurs.

### Qui en bénéficie et quel montant ?

L'aide de l'ANAH peut financer la moitié du montant des travaux et atteindre jusqu'à 10 000 €, en fonction des conditions de ressources des bénéficiaires.

« Ménages aux ressources très modestes » : 50 % du montant total des travaux HT.

> L'aide Habiter facile est de 10 000 € maximum.

« Ménages aux ressources modestes » : 35 % du montant total des travaux HT.

> L'aide Habiter facile est de 7 000 € maximum.

### Quelle prise en charge ?

Les travaux pris en compte sont ceux qui facilitent l'usage du logement au quotidien en le rendant accessible et simple d'utilisation :

- Installation d'équipements spécifiques tels que siège de douche mural, barres d'appui...
- Adaptation de la salle de bain avec une douche à l'italienne...
- Construction d'une rampe d'accès
- Élargissement de l'espace des portes
- Adaptation de l'éclairage
- Remplacement de baignoire par douche de plain-pied
- Installation d'un monte-escalier électrique

### Exemples

1/ Projet de travaux de 12 000 € HT dans le cadre d'un ménage aux ressources **très modestes** :

6 000 € : Aide Habiter facile

6 000 € : Reste à charge

2/ Projet de travaux de 4 300 € HT dans le cadre d'un ménage aux ressources **modestes** :

1505 € : Aide Habiter facile

2795 € : Reste à charge

### Les Conditions de ressources et l'intervention de l'ANAH

Si les ressources du ménage sont inférieures au plafond fixé par le gouvernement, l'ANAH peut alors intervenir et prendre en charge une partie des travaux.

Le taux d'aide de l'ANAH varie alors en fonction du régime « Ressources très modestes » ou « Ressources modestes ».

Le contact local de l'ANAH peut également choisir les ménages prioritaires.

## Autres conditions à remplir pour bénéficiaire de l'aide de l'ANAH

Être propriétaire ou locataire dans un logement de résidence principale pendant au moins 3 ans après la fin des travaux;  
Le logement a plus de 15 ans à la date où est acceptée votre demande d'aide;  
Ne pas dépasser un certain niveau de ressources.

## Comment faire une demande d'aide ?

Il est possible de faire appel à un prestataire agréé par l'Etat et spécialisé dans l'accompagnement social, financier et technique de ce type de travaux. Le prestataire assiste tout au long de votre projet de travaux, par exemple :

- aide à mieux comprendre les travaux utiles dans la situation présentée ;
- aide dans le choix des entreprises, l'analyse des devis ;
- aide pendant le chantier ;
- il assure le contact entre le demandeur et les différents organismes.

Pour trouver les coordonnées d'un prestataire, il suffit de se rendre sur [www.faire.fr](http://www.faire.fr) ou appeler au 0820 15 15 15 (0,05 € /min) ou bien encore rechercher sur le site de l'ANAH.

## De nombreuses aides financières sont mises en place pour aider les personnes âgées à vivre le plus longtemps possible dans leur logement.

### Plafonds de ressources en Île-de-France (pour les dossiers déposés en 2022)

Nombre de personnes composant le ménage	Ménages aux ressources très modestes (€)*	Ménages aux ressources modestes (€)*
1	21 123	25 714
2	31 003	37 739
3	37 232	45 326
4	43 472	52 925
5	49 736	60 546
Par personne supplémentaire	+ 6 253	+ 7 613

### Plafonds de ressources dans les autres régions (pour les dossiers déposés en 2022)

Nombre de personnes composant le ménage	Ménages aux ressources très modestes (€)*	Ménages aux ressources modestes (€)*
1	15 262	19 565
2	22 320	28 614
3	26 844	34 411
4	31 359	40 201
5	35 894	46 015
Par personne supplémentaire	+ 4 526	+ 5 797

Source : Circulaire du 1er décembre 2021 relative aux plafonds de ressources applicables en 2022 à certains bénéficiaires des subventions de l'Agence nationale de l'habitat (Anah).

\* Ces montants sont susceptibles d'évoluer au 1<sup>er</sup> Janvier 2023.

<https://www.bulletin-officiel.developpement-durable.gouv.fr/documents/Bulletinofficiel-0032180/TERL2136771C.pdf>

Ces montants sont des «revenus fiscaux de référence» indiqués sur votre feuille d'impôts.

Pour une demande d'aide déposée en 2022, il faut prendre en compte le revenu fiscal de l'année 2021.

Ces plafonds sont remis à jour au début de chaque année et s'appliquent à compter du 1er janvier de l'année en cours.

## Le crédit d'impôt

Un crédit d'impôt de 25 % du montant des dépenses est accordé pour effectuer des travaux d'accessibilité et d'adaptation du logement. Ce crédit d'impôt prévu à l'article 200 quater A du Code Général des Impôts (CGI), a été modifié par l'arrêté du 30/12/17 et prorogé au 31/12/2022. Il est plafonné à 5 000 € pour 1 personne seule, 10 000 € pour 1 couple soumis à imposition commune.

Ce plafond est majoré de 400 € par personne à charge (200 € par enfant en résidence alternée) et il est fixé pour une période de 5 années consécutives.

### Certaines conditions doivent être honorées :

- Vous devez être domicilié fiscalement en France ;
- Être propriétaire, locataire ou occupant à titre gratuit du logement de son habitation principale ;
- Vous devez y faire effectuer des travaux de l'une des 2 catégories suivantes :
  - Travaux facilitant l'accès pour une personne âgée ou handicapée
  - Travaux d'adaptation du logement à la perte d'autonomie ou au handicap, sous conditions.
- Les équipements doivent faire partie d'une des deux listes prévues dans l'article 200 quater A du CGI (cf ci-dessous) ;
- Les équipements doivent être fournis et installés par la même entreprise professionnelle ;
- Les travaux doivent être facturés avant le 31 décembre 2023.
- Les dépenses doivent être effectuées jusqu'au 31 décembre 2023.

Source : <https://www.service-public.fr/particuliers/vosdroits/F10752#>

## Quelle prise en charge ?

Liste des installations et équipements permettant l'adaptation des logements à la perte d'autonomie ou au handicap.

### Équipements de sécurité et d'accessibilité attachés à perpétuelle demeure :

- Systèmes de commande comprenant un détecteur de mouvements, de signalisation ou d'alerte ;
- Dispositifs de fermeture, d'ouverture ou systèmes de commande des installations électriques, d'eau, de gaz et de chauffage ;
- Éclairages temporisés couplés à un détecteur de mouvements ;
- Systèmes de motorisation des volets, de portes d'entrée et de garage, de portails ;
- Volets roulants électriques ;
- Revêtements de sol antidérapant ;
- Protections d'angles ;
- Boucles magnétiques ;
- Systèmes de transfert à demeure ou potences au plafond ; Garde-corps ;
- Portes ou fenêtres adaptées, inversion ou élargissement de portes ;
- Portes coulissantes.

### Équipements sanitaires attachés à perpétuelle demeure :

- Éviers et lavabos fixes utilisables par les personnes à mobilité réduite ;
- Cabines de douche intégrales pour personnes à mobilité réduite ;
- Bacs à douche extra-plats ;
- Portes de douche ;
- Receveurs de douche à carreler ;
- Pompes de relevage ou pompes d'aspiration des eaux pour receveur extra-plat ;
- WC suspendus avec bâti support ;
- WC équipés d'un système lavant et séchant ;
- Robinetteries pour personnes à mobilité réduite ;
- Mitigeurs thermostatiques ;
- Miroirs inclinables pour personnes à mobilité réduite.

liste des installations et équipements spécialement conçus pour l'accessibilité des logements aux personnes âgées ou handicapées.

### Équipements de sécurité et d'accessibilité attachés à perpétuelle demeure :

- Appareils élévateurs verticaux comportant une plate-forme aménagée en vue du transport d'une personne handicapée et élévateurs à déplacements inclinés spécialement conçus pour le déplacement d'une personne handicapée ;
- Mains courantes ;
- Barres de maintien ou d'appui ;
- Poignées ou barres de tirage de porte adaptées ;
- Rampes fixes ;
- Plans inclinés ;
- Mobiliers à hauteur réglable ;
- Revêtements podotactiles ;
- Nez de marche contrastés et antidérapants.

### Équipements sanitaires attachés à perpétuelle demeure :

- Eviers et lavabos à hauteur réglable ;
- Siphon déporté ;
- Sièges de douche muraux ;
- WC surélevés.

**Vous pouvez bénéficier du crédit d'impôt même si aucun membre de votre foyer n'est une personne âgée ou en situation de handicap.**

## Les aides des collectivités locales

### l'allocation personnalisée d'autonomie (APA)

Les personnes âgées et de perte d'autonomie peuvent obtenir l'APA.

L'APA sert à payer (en totalité ou en partie) soit les dépenses nécessaires pour rester au domicile (APA à domicile), soit le tarif dépendance de l'établissement médico-social (exemple : Ehpad) où la personne vit (APA en établissement).

### Quelle prise en charge ?

**2 aides sont à distinguer :**

#### 1. L'APA à domicile :

Elle sert à payer (en totalité ou en partie) les dépenses nécessaires pour permettre à la personne âgée de rester à son domicile. Elle est versée par les services du département.

**Qui en bénéficie ?**

**Elle s'adresse aux personnes âgées d'au moins 60 ans qui résident :**

- Soit à leur domicile
- Soit au domicile d'un proche qui les héberge
- Soit chez un accueillant familial
- Soit dans une résidence autonomie (anciennement appelé foyer-logement)

#### 2. L'APA en établissement :

**Elle couvre une partie du tarif dépendance fixé par l'établissement (Ehpad USLD, etc...).**

L'APA ne peut pas être cumulée avec les prestations suivantes :

1. Allocation simple d'aide sociale pour les personnes âgées
2. Aides des caisses de retraite
3. Aide financière pour rémunérer une aide à domicile
4. Prestation de compensation du handicap (PCH)
5. Majoration pour aide constante d'une tierce personne
6. Prestation complémentaire pour recours à tierce personne (PC RTP). Toutefois, la personne qui touche la PC RTP peut déposer un dossier de demande d'APA pour pouvoir ensuite choisir entre ces 2 allocations celle qui lui convient le mieux.

## Les aides des caisses de retraite

Les caisses de retraite peuvent financer différentes aides, notamment une aide pour l'amélioration du logement afin de le rendre plus adapté. Elles concernent autant :

- le conseil en aménagement du logement ;
- le financement des travaux d'adaptation ou de matériels : barres d'appui, marches antidérapantes, sièges... ;
- ou bien encore peuvent donner un accord de prêt.

Les caisses peuvent aussi aider dans la recherche d'un établissement d'hébergement.

## La prestation de compensation du handicap (PCH)

Destinée aux personnes qui ont besoin d'une aide dans la réalisation des actes de la vie quotidienne du fait d'un handicap, la PCH peut prendre en charge en totalité ou en partie les dépenses liées au handicap. C'est une aide personnalisée qui est adaptée à vos besoins et versée par les services du département.

**La prestation est attribuée en fonction :**

- du niveau de difficulté et des besoins de la personne selon l'environnement dans lequel elle évolue la MDPH (Maison Départementale des Personnes Handicapées) évalue le degré de limitation des activités).
- de son âge :
  - soit avoir moins de 60 ans,
  - soit avoir au-delà de 60 ans et sans limite d'âge si les conditions d'attribution avant 60 ans ont été remplies ou si vous continuez à travailler.
- de son lieu de résidence : il faut résider en France ; être hébergé en établissement social ou médico-social ou hospitalisé en établissement de santé.

La PCH est attribuée sans condition de ressources, même si le montant de l'aide varie en fonction des ressources.

## Les aides complémentaires

D'autres aides existent également pour aider les personnes âgées ou en situation de handicap :

- Le Prêt à l'Accession Social (PAS) pour le logement principal ;
- L'allègement de la taxe foncière et la taxe d'habitation ;
- La TVA à -10% pour les travaux d'aménagement ;
- L'aide au logement ;
- Les aides de Complémentaires Santé ;
- Les aides extralégales des mairies, des Conseils Départementaux ou encore de la Maison Départementale des Personnes Handicapées (MDPH) ;
- L'aide ménagère ;
- L'aide pour installer une téléassistance ;
- Les aides fiscales pour l'aide à domicile ;
- Les aides de la Mutualité Sociale Agricole (MSA) pour les salariés du secteur agricole.

En outre, de nombreux sites de référence fournissent des informations et des conseils sur les démarches à suivre, les équipements techniques et la rénovation des logements :

- [www.ademe.fr](http://www.ademe.fr) ;
- [www.adil.org](http://www.adil.org) ;
- [www.cnsa.fr](http://www.cnsa.fr) ;
- [www.cep-cicat.com](http://www.cep-cicat.com) ;
- les sites de caisses de retraites complémentaires ou mutuelles ;
- les sites d'association pour l'amélioration ou la rénovation de l'habitat ;
- Centre communal d'action sociale : [www.ccas.fr](http://www.ccas.fr) ;
- Centre Local d'Information et de Coordination (CLIC).

### Pour en savoir plus, nos sources :

<https://www.anah.fr/>

<https://www.pour-les-personnes-agees.gouv.fr/>

<https://www.pourbienvieillir.fr/>

<https://www.lassuranceretraite.fr/portail-info/home.html>

<https://www.impots.gouv.fr/portail/particulier/aide-la-personne>

<https://www.service-public.fr/particuliers/vosdroits/F14202>



#### à savoir

Pensez à suivre l'actualité : Ma PrimeAdapt' est une nouvelle aide proposée par le gouvernement en 2022. Elle permettra aux seniors de bénéficier d'une prime visant à financer des travaux d'adaptation de leur logement et de faciliter le vieillissement tout en permettant de rester autonomes à leur domicile.

Ma PrimeAdapt' tend à fusionner les diverses aides publiques déjà mises en oeuvre et devrait entrer en application début 2024.

## Panneaux Présentoirs

Possibilité de composition à la demande.



Pour tous renseignements complémentaires nous vous invitons à prendre contact auprès de notre service commercial.



## Panneaux Présentoirs

Possibilité de composition à la demande.

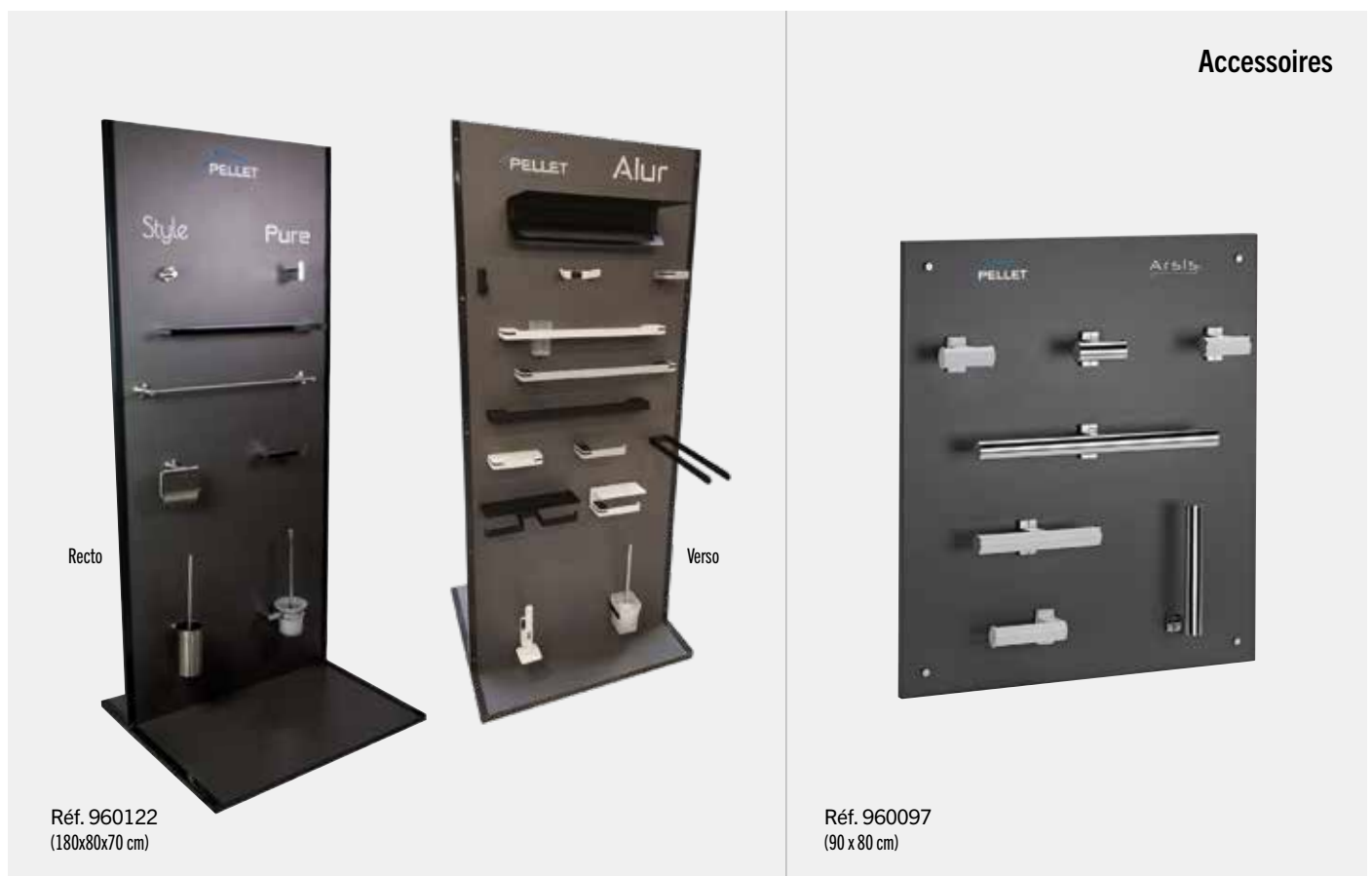
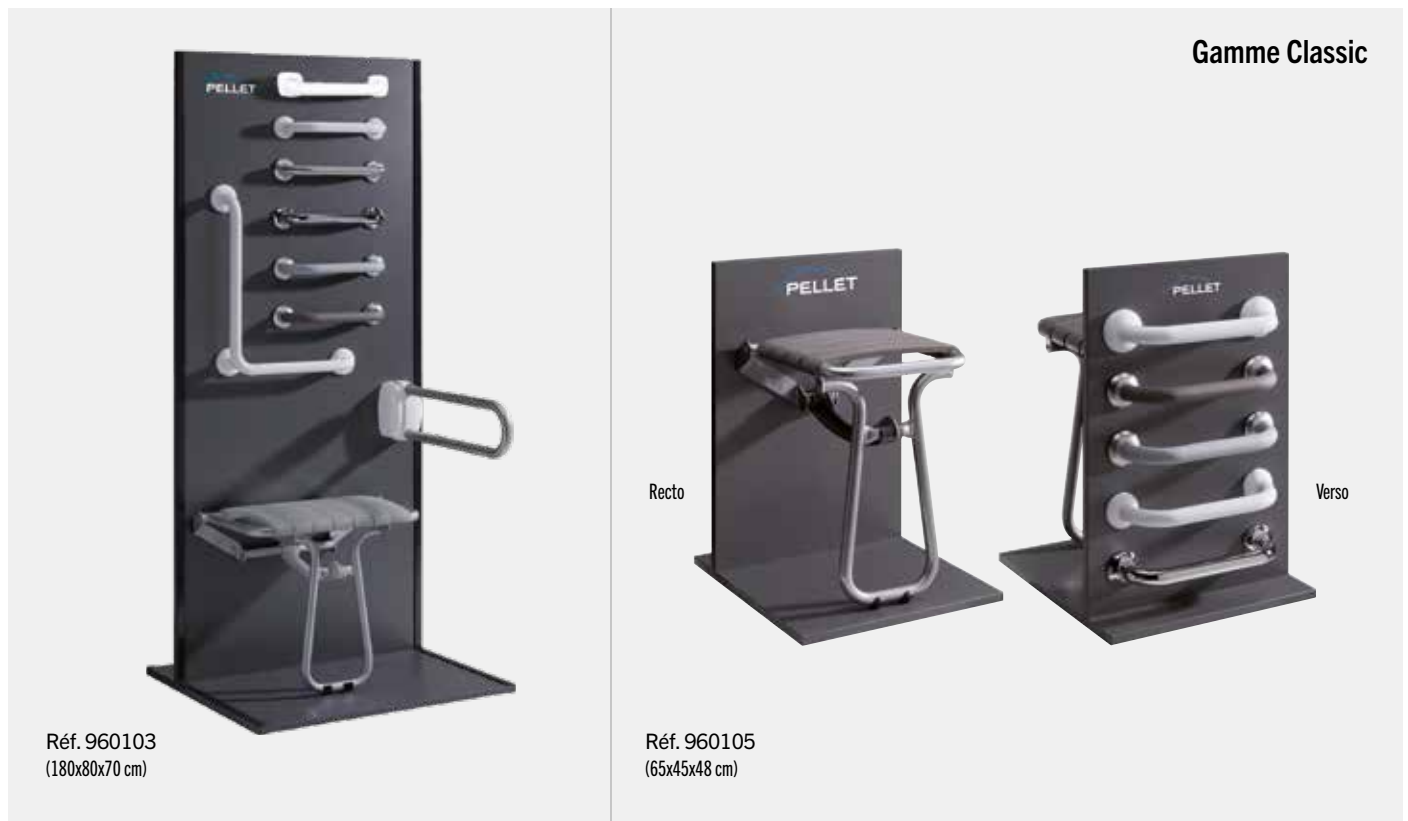

Pour connaître les conditions des panneaux aimantés, prendre contact avec l'agent commercial sur votre secteur ou en téléphonant à notre service clients.

## Panneaux Présentoirs 3D Alur

Panneaux pour la salle expo.



Réf. 960126  
(25x25x27 cm)



Réf. 960124  
(40x178 cm)

Panneau libre service.

Gamme Alur



Réf. 960125  
(100x25 cm)

## Panneaux Présentoirs 3D - aimantés Arsis

Uniquement sur la gamme Arsis, sous conditions.



Réf. 999948  
(100x25 cm)

**Toucher,  
essayer,  
c'est l'adopter !**

Produits exposés  
sur les supports.



Réf. 999958  
(149 x 49 cm)



à savoir

Pour connaître les conditions des panneaux aimantés, prendre contact avec l'agent commercial sur votre secteur (se référer à la carte des représentants) ou en téléphonant à notre service clients (04 78 96 82 20)









RÉF.	G.	Désignation	Page	RÉF.	G.	Désignation	Page
400913	5 ANS	ALUR - Distributeur papier WC, gris mat	118	870210	1 AN	Poubelle à pédale, 3 litres, blanc	111
400914	5 ANS	ALUR - Distributeur papier WC avec tablette, alu plié thermolaqué, Gris mat	119	870260		Sachets plastique hygiène périodique	111
400915	5 ANS	ALUR - Distributeur papier WC double avec tablette, alu plié	119	870270		Savon pour porte-savon tige à vis, jaune	103
400916	5 ANS	ALUR - Réserve papier WC, alu plié thermolaqué, Gris mat	119	870271		Savon pour porte-savon tige à clips, jaune	103
400917	5 ANS	ALUR - Porte-balayette mural, gris mat	119	870280	1 AN	Poubelle à pédale, 3 litres, brillant	111
400918	5 ANS	ALUR - Crochet porte-peignoir, gris mat	116	870359	1 AN	Poubelle à pédale, 5 litres, brillant	111
400919	5 ANS	ALUR - Crochet porte-peignoir double, alu plié thermolaqué, Gris mat	116	870360	1 AN	Poubelle à pédale, 5 litres, blanc	111
400920	5 ANS	ALUR - Porte serviettes double, alu plié thermolaqué, Gris mat	117	870369	1 AN	Poubelle à pédale, 12 litres, brillant	111
400921	5 ANS	ALUR - Rack porte-serviettes, alu plié thermolaqué, Gris mat	117	870380	1 AN	Poubelle à pédale, 12 litres, blanc	111
400922	5 ANS	ALUR - Porte-savon, alu plié thermolaqué, Gris mat	118	870400		Papier essuie-mains, rouleau Ø 115 mm, blanc	97
400923	5 ANS	ALUR - Tablette lavabo, alu plié thermolaqué, Gris mat	118	870509		Gel hydroalcoolique, bidon 5 litres	102
400924	5 ANS	ALUR - Tablette lavabo avec porte-verre, alu plié thermolaqué, Gris mat	118	870510		Savon liquide bactéricide, bidon 5 litres	102
490130	10 ANS	Barre droite Ø 30 mm, 300 mm, blanc	70	870513		Papier toilette rouleau, Ø 240 mm, crêpe blanc	100
490140	10 ANS	Barre droite Ø 30 mm, 400 mm, blanc	70	871242	1 AN	Distributeur papier WC, blanc & gris	101
490160	10 ANS	Barre droite Ø 30 mm, 600 mm, blanc	70	871246	1 AN	Distributeur papier WC, blanc	101
490270	10 ANS	Barre 135°, Ø 30 mm, 400 x 400 mm, 3 pts, blanc	70	871256	1 AN	Distributeur papier WC, poli brillant	101
490340	10 ANS	Barre d'appui en T, blanc	71	872098	1 AN	Distributeur essuie-mains, noir mat & gris	98
490360	10 ANS	Barre angle 2 murs, blanc	71	872112	2 ANS	Sèche-cheveux 1875 W, noir mat	109
607864	5 ANS	Porte-balayette, manche long, poli brillant	112	872113	2 ANS	Support mural pour sèche-cheveux, chromé	109
607868	5 ANS	Porte-balayette, manche standard, poli brillant	112	872160	1 AN	Distributeur savon liquide, 700 ml, noir mat	102
693312	5 ANS	Anneaux fil, chromé	156	872219	3 ANS	Sèche-mains 2100 W, noir mat	107
801280	2 ANS	Receveur de douche 1200x800 mm, blanc. Revêtement antidérapant et recoupable.	94	872403	1 AN	Poubelle à pédale, 3 litres, noir mat	111
801281	2 ANS	Receveur de douche 1200x800 mm, gris. Revêtement antidérapant et recoupable.	94	872405	1 AN	Poubelle à pédale, 5 litres, noir mat	111
801290	2 ANS	Receveur de douche 1200x900 mm, blanc. Revêtement antidérapant et recoupable.	94	872410	1 AN	Corbeille à déchets, 10 litres, noir satiné	110
801291	2 ANS	Receveur de douche 1200x900 mm, gris. Revêtement antidérapant et recoupable.	94	872533	1 AN	Distributeur papier WC, 275 x 245 x 120 mm, noir mat & gris	99
801480	2 ANS	Receveur de douche 1400x800 mm, blanc. Revêtement antidérapant et recoupable.	94	876122	1 AN	Distributeur savon liquide électronique, blanc	104
801481	2 ANS	Receveur de douche 1400x800 mm, gris. Revêtement antidérapant et recoupable.	94	876125	1 AN	Distributeur savon liquide encastrable, chromé	105
801490	2 ANS	Receveur de douche 1400x900 mm, blanc. Revêtement antidérapant et recoupable.	94	877153	1 AN	Poubelle murale, 7,2 litres, blanc	110
801491	2 ANS	Receveur de douche 1400x900 mm, gris. Revêtement antidérapant et recoupable.	94	877155	1 AN	Poubelle murale, 7,2 litres, poli brillant	110
801680	2 ANS	Receveur de douche 1600x800 mm, blanc. Revêtement antidérapant et recoupable.	94	878079	1 AN	Distributeur essuie-mains, petit modèle, blanc & gris	97
801681	2 ANS	Receveur de douche 1600x800 mm, gris. Revêtement antidérapant et recoupable.	94	878080	1 AN	Distributeur essuie-mains, grand modèle, blanc & gris	97
801690	2 ANS	Receveur de douche 1600x900 mm, blanc. Revêtement antidérapant et recoupable.	94	878085	1 AN	Distributeur essuie-mains, poli brillant	98
801691	2 ANS	Receveur de douche 1600x900 mm, gris. Revêtement antidérapant et recoupable.	94	878093	1 AN	Distributeur essuie-mains, blanc	98
801880	2 ANS	Receveur de douche 1800x800 mm, blanc. Revêtement antidérapant et recoupable.	94	878098	1 AN	Distributeur essuie-mains, blanc & gris	98
801881	2 ANS	Receveur de douche 1800x800 mm, gris. Revêtement antidérapant et recoupable.	94	878112	2 ANS	Sèche-cheveux 1400 W, blanc	109
801890	2 ANS	Receveur de douche 1800x900 mm, blanc. Revêtement antidérapant et recoupable.	94	878113	2 ANS	Sèche-cheveux 1400 W, interrupteur sensible, blanc	109
801891	2 ANS	Receveur de douche 1800x900 mm, gris. Revêtement antidérapant et recoupable.	94	878118	3 ANS	Sèche-cheveux 2000 W Piscine, blanc	108
801900	2 ANS	Plots stabilisateur réglables. Lot de 4 plots	95	878121		Signalétique espace WC, adhésive, Messieurs	113
801911	2 ANS	Bonde pour receveur extra-plate 90 Ø mm	95	878122		Signalétique espace WC, adhésive, Dames	113
801920	2 ANS	Kit tablier blanc, 2000 x 124 x 10 mm	95	878123		Signalétique espace WC, adhésive, Handicapés	113
801921	2 ANS	Kit tablier gris, 2000 x 124 x 10 mm	95	878124		Signalétique espace WC, adhésive, Transfert à gauche	113
801990	2 ANS	Kit tablier blanc, 900 x 124 x 10 mm	95	878125		Signalétique espace WC, adhésive, Transfert à droite	113
801991	2 ANS	Kit tablier blanc, 2000 x 124 x 10 mm	95	878130	1 AN	Distributeur savon liquide, 700 ml, à palette pousoir, blanc	102
803182	1 AN	Rideau de douche, 2000 x 1800 mm, PVC, blanc	155	878131	1 AN	Station de désinfection avec distributeur à palette pousoir	104
804022	1 AN	Anneaux renforcé, blanc	156	878132	1 AN	Station de désinfection avec distributeur électronique	104
804090	1 AN	Rideau de douche, 1800 x 900 mm, PVC, blanc	155	878133	1 AN	Station de désinfection avec distributeur à bouton pousoir	104
804092	1 AN	Rideau de douche, 2000 x 900 mm, PVC, blanc	155	878144	1 AN	Distributeur savon liquide, 450 ml, anthracite	103
804120	1 AN	Rideau de douche, 1800 x 1200 mm, PVC, blanc	155	878146	1 AN	Distributeur savon liquide, 1000 ml, anthracite	103
804122	1 AN	Rideau de douche, 2000 x 1200 mm, PVC, blanc	155	878155	1 AN	Distributeur savon liquide, 850 ml, broissé	102
804150	1 AN	Rideau de douche, 1800 x 1500 mm, PVC, blanc	155	878159	1 AN	Distributeur savon liquide, 750 ml, poli brillant	102
804152	1 AN	Rideau de douche, 2000 x 1500 mm, PVC, blanc	155	878160	1 AN	Distributeur savon liquide, 750 ml, blanc	102
804180	1 AN	Rideau de douche, 1800 x 1800 mm, PVC, blanc	155	878178	1 AN	Distributeur savon liquide, 1000 ml, blanc	103
804182	1 AN	Rideau de douche, 2000 x 1800 mm, PVC, blanc	155	878191	2 ANS	Sèche-cheveux 1000 W, blanc	108
805120	1 AN	Rideau de douche, 1800 x 1200 mm, PVC «Non Feu», blanc	155	878219	3 ANS	Sèche-mains 2100 W, blanc	107
805140	1 AN	Rideau de douche, 1800 x 1400 mm, PVC «Non Feu», blanc	155	878225	3 ANS	Sèche-mains 2600 W, blanc	107
805142	1 AN	Rideau de douche, 2000 x 1400 mm, PVC «Non Feu», blanc	156	878235	3 ANS	Sèche-mains 2600 W, chromé mat	107
805180	1 AN	Rideau de douche, 1800 x 1800 mm, PVC «Non Feu», blanc	155	878241	3 ANS	Sèche-mains Exp'air 800 W, blanc	106
805182	1 AN	Rideau de douche, 2000 x 1800 mm, PVC «Non Feu», blanc	156	878242	3 ANS	Sèche-mains Exp'air 800 W, gris	106
806090	1 AN	Rideau de douche, 1800 x 900 mm, polyester, blanc	156	878247	3 ANS	Sèche-mains Sup'air 1200 W, blanc	107
806120	1 AN	Rideau de douche, 1800 x 1200 mm, polyester, blanc	156	878248	3 ANS	Sèche-mains Sup'air Fresh 600 W, blanc	107
806180	1 AN	Rideau de douche, 1800 x 1800 mm, polyester, blanc	156	878250	1 AN	Distributeur sachets hygiène, blanc	111
821125	1 AN	Porte-serviettes 2 barres mobiles, chromé	140	878260	1 AN	Distributeur sachets hygiène, chromé	111
821175	1 AN	Porte-serviettes anneau, chromé	140	878294	1 AN	Porte-savon tige à vis, chromé	103
822213	1 AN	Porte-serviettes 1 barre fixe, chromé	140	878295	1 AN	Porte-savon tige à clips, chromé	103
822223	1 AN	Porte-serviettes 2 barres fixes, chromé	140	878370	1 AN	Poubelle à pédale, 6 litres, blanc	110
822880	1 AN	Barre relevable Ø 30 mm, 750 mm, blanc	66	878500	1 AN	Distributeur papier WC, Ø 300 mm, blanc	100
822964	1 AN	Barre droite Ø 25 mm, 300 mm, chromé	83	878533	1 AN	Distributeur papier WC, 275 x 245 x 120 mm, blanc & gris	99
822974	1 AN	Barre droite Ø 25 mm, 300 mm, blanc	83	878536	1 AN	Distributeur papier WC, 320 x 285 x 120 mm, blanc & gris	99
823109	1 AN	Porte-balayette à poser, blanc	142	878601	1 AN	Distributeur papier WC, Ø 230 mm, blanc	99
823512	1 AN	Distributeur papier WC, brillant	142	878605	1 AN	Distributeur papier WC, Ø 311 mm, blanc	99
823728	1 AN	Distributeur papier WC, blanc	142	878651	1 AN	Distributeur papier WC, Ø 230 mm, poli brillant	100
823901	1 AN	Porte-peignoir 1 tête, chromé	138	878655	1 AN	Distributeur papier WC, Ø 311 mm, poli brillant	100
823902	1 AN	Porte-peignoir 2 têtes, chromé	138				
823903	1 AN	Porte-peignoir 3 têtes, chromé	138				
825144	1 AN	Porte-savon mural, chromé	128				
841125	1 AN	Porte-serviettes 2 barres mobiles, blanc	140				
841144	1 AN	Porte-savon mural, blanc	128				
841175	1 AN	Porte-serviettes anneau, blanc	140				
841213	1 AN	Porte-serviettes 1 barre fixe, blanc	140				
841223	1 AN	Porte-serviettes 2 barres fixes, blanc	140				
841901	1 AN	Porte-peignoir 1 tête, blanc	139				
841902	1 AN	Porte-peignoir 2 têtes, blanc	139				
841903	1 AN	Porte-peignoir 3 têtes, blanc	139				
870044		Papier essuie-mains, rouleau Ø 160 mm, blanc	97				
870073		Papier essuie-mains, 2 pls rectangulaires, blanc	98				
870180		Papier toilette rouleau, Ø 240 mm, ouate blanc	100				
870190		Papier toilette rouleau, Ø 190 mm, ouate blanc	100				

## APPLICATION DES CONDITIONS GENERALES DE VENTE – OPPOSABILITE DES CONDITIONS GENERALES DE VENTE :

Les présentes conditions générales de vente sont adressées ou remises à chaque acheteur (autrement appelé l'acquéreur ou le client) par tout moyen, y compris par le biais de catalogue et/ou consultable sur le site internet de la société.

En conséquence, sauf convention particulière, le fait de passer commande implique l'adhésion entière et sans réserve de l'acheteur à ces conditions générales de vente, à l'exclusion de tous autres documents tels que prospectus, catalogues, émis par le vendeur (la société PELLET ASC) et qui n'ont qu'une valeur indicative.

Aucune condition particulière ne peut, sauf acceptation formelle et écrite du vendeur, prévaloir contre les conditions générales de vente. Toute condition contraire opposée par l'acheteur sera donc inopposable au vendeur, quel que soit le moment où elle aura pu être portée à sa connaissance.

Le fait que le vendeur ne se prévale pas à un moment donné de l'une quelconque des présentes conditions générales de vente ne peut être interprété comme valant renonciation à se prévaloir ultérieurement de l'une quelconque desdites conditions.

COMMANDES : Pour être valable, la commande doit préciser notamment la quantité de produits, ainsi que le prix convenu, le lieu et la date de livraison ou de l'enlèvement.

Les commandes ne sont définitives que lorsqu'elles ont été passées par écrit par l'acheteur.

Sauf convention particulière, la passation de la commande entraîne pour l'acheteur acceptation des conditions de vente du vendeur, la reconnaissance d'en avoir parfaitement connaissance et la renonciation à se prévaloir de ses propres conditions d'achat.

Le bénéfice de la commande est personnel à l'acheteur et ne peut être cédé sans l'accord du vendeur.

MODIFICATION DE LA COMMANDE : Toute modification ou résolution de commande demandée par l'acheteur ne peut être prise en considération que si elle est parvenue par écrit avant la fabrication des produits.

DIMENSIONS ET SPECIFICATIONS : Toutes les dimensions et les spécifications ne sont données qu'à titre indicatif et peuvent être modifiées sans préavis dans l'intérêt de l'amélioration de nos produits.

PRIX : Tous nos prix s'entendent hors taxes. Ils sont révisables sans avis préalable. Les produits sont toujours facturés aux prix en vigueur au moment de l'expédition. Nos prix facturés s'entendent nets (transport non compris, hors taxes), sous réserve de modification liée à l'application prévue à l'article R543-247 du code de l'environnement, de contribution aux coûts d'élimination des déchets des éléments d'ameublement. Ainsi, toutes augmentations des taxes existantes et toutes nouvelles taxes qui pourraient être créées avant la livraison des produits seront répercutées sur la facture adressée à l'acheteur.

Tout changement du taux de la TVA pourra être répercuté sur le prix des produits ou des services.

Tout impôt, taxe, droit ou autre prestation à payer en application des règlements français ou ceux d'un pays importateur ou d'un pays de transit sont à la charge de l'acquéreur.

DELAIS LIVRAISON : Modalités : La livraison s'effectue conformément à la commande soit par la remise directe du produit à l'acquéreur, soit par simple avis de mise à disposition, soit par délivrance à un expéditeur ou un transporteur dans les locaux du vendeur.

Délais : Les livraisons ne sont opérées qu'en fonction des disponibilités et dans l'ordre d'arrivée des commandes. Le vendeur est autorisé à procéder à des livraisons de façon globale ou partielle. Les délais de livraison sont indiqués aussi exactement que possible mais sont fonction des possibilités d'approvisionnement et de transport du vendeur. Nos délais de livraison de commande sont donnés à titre indicatif et les retards ne peuvent être invoqués pour un refus de marchandise ou demande d'indemnité.

Les dépassements de délai de livraison ne peuvent donner lieu à dommages-intérêts, à retenue ni à annulation des commandes en cours.

Toutefois, si trois mois après la date indicative de livraison, le produit n'a pas été livré, pour toute autre cause qu'un cas de force majeure, la vente pourra, alors, être résolue à la demande de l'une ou l'autre partie ; l'acquéreur pourra obtenir restitution de son acompte à l'exclusion de toute autre indemnité ou dommages-intérêts.

Sont considérés comme cas de force majeure déchargeant le vendeur de son obligation de livrer : la guerre, l'émeute, l'incendie, les grèves, les accidents, l'impossibilité pour lui-même d'être approvisionné.

Le vendeur tiendra l'acheteur au courant, en temps opportun, des cas et événements ci-dessus énumérés.

En toute hypothèse, la livraison dans les délais ne peut intervenir que si l'acheteur est à jour de ses obligations envers le vendeur, quelle qu'en soit la cause.

Risques : Dans tous les cas (que les frais de transports soient ou non à la charge de l'acheteur), ils voyagent aux risques et périls de l'acquéreur auquel il appartient, en cas d'avaries ou de manquant de faire toutes constatations nécessaires et de confirmer ses réserves par acte extrajudiciaire ou par lettre recommandée avec avis de réception auprès du transporteur dans les trois jours qui suivent la réception des marchandises.

Le jour de transfert des risques est celui où la marchandise quitte l'usine ou qu'elle est prête à l'expédition et tenue à la disposition de l'acheteur.

L'acheteur supporte les risques, même en cas de vente convenue franco, dès l'expédition des entrepôts du vendeur.

RECEPTION EXPEDITION RETOURS : Sans préjudice des dispositions à prendre vis-à-vis du transporteur, les réclamations sur les vices apparents ou sur la non-conformité du produit livré au produit commandé ou au bordereau d'expédition, doivent être formulées par écrit dans les 3 jours de l'arrivée des produits.

Il appartient à l'acheteur de fournir toute justification quant à la réalité des vices ou anomalies constatés. Il devra laisser au vendeur toute facilité pour procéder à la constatation de ces vices et pour y porter remède. Il s'abstiendra d'intervenir lui-même ou de faire intervenir un tiers à cette fin. Pour les produits vendus en conditionné, les poids et mesures au départ font foi des quantités livrées.

RETOURS : Le retour de la marchandise doit être fait uniquement en port payé et après notre accord écrit, faute de quoi les retours seront refusés par notre service réception et ne donnera pas lieu à l'établissement d'un avoir. Concernant le matériel électrique, aucun retour ne sera accepté.

Tout retour relatif à un achat antérieur à un an sera refusé, sauf accord spécifique.

Les frais et les risques de retour sont toujours à la charge de l'acquéreur.

Les marchandises renvoyées sont accompagnées d'un bon de retour à fixer sur le colis et doivent être dans l'état où le fournisseur les a livrées.

En cas de vice apparent ou de non-conformité des produits livrés, dûment constaté par le vendeur dans les conditions prévues ci-dessus, l'acheteur pourra obtenir le remplacement gratuit, ou le remboursement des produits au choix du vendeur, à l'exclusion de toute indemnité ou dommages-intérêts.

GARANTIE : La durée de garantie est de 10 ans sauf mention spéciale à la page ou à la référence indiquée dans l'index pages 176 - 179 de notre catalogue produits (extension ou restriction de garantie) à compter de la date de facturation par le Vendeur. Notre responsabilité pour défaut de matière, d'usinage ou de montage se limite au remplacement pur et simple de la marchandise reconnue défectueuse par nos services techniques excepté pour le matériel électrique. La garantie disparaît si le client apporte ou fait apporter par des tiers des modifications aux produits. Le retour de produits sous garantie est toujours réalisé par le client et à ses frais. Aucun port dû n'est accepté sauf accord préalable. En conséquence, aucune perte d'exploitation, dommages et intérêts, indemnité ou autre, ne pourra être réclamée au vendeur. La fourniture de pièces détachées nécessaires à l'usage normal du produit est assurée pendant 2 ans à compter de l'arrêt de la commercialisation du dit produit.

RECYCLAGE EN FIN DE VIE DES EQUIPEMENTS ELECTRIQUES ET ELECTRONIQUES : Nous distribuons des Equipements Electriques et Electroniques professionnels. Le recyclage en fin de vie de ces équipements entre dans le cadre du décret n°2005-829 du 20 juillet 2005. Afin de répondre aux exigences de ce décret, nous facturerons à nos clients une éco-contribution forfaitaire pour chaque équipement électrique ou électronique vendu. Le montant de ce forfait sera celui en vigueur au moment de la facturation. Cette éco-contribution est reversée par le fabricant à un éco-organisme qui se chargera du recyclage en fin de vie de l'équipement.

REGLEMENT : Sous réserve de l'assurance-crédit, nos factures sont payables à 45 jours fin de mois à compter de la date d'émission de la facture, sauf accord contraire de notre part. Toute facture d'un montant inférieur à 50 euros H.T. sera majorée d'un forfait de facturation de 10 euros hors taxes. Nos traites ou l'acceptation de règlement ne constituent en aucun cas une dérogation à la condition

du lieu de paiement qui est au siège social du Vendeur.

En cas de retard de paiement, le vendeur pourra suspendre toutes les commandes en cours, sans préjudice de toute autre voie d'action. Toute somme non payée à l'échéance figurant sur la facture entraîne de plein droit dès le jour suivant la date de règlement portée sur ladite facture l'application de pénalités d'un montant égal à 3 fois le taux de l'intérêt légal, ainsi qu'une indemnité forfaitaire pour frais de recouvrement de 40€.

En cas de défaut de paiement, 48 heures après une mise en demeure restée infructueuse, la vente sera résiliée de plein droit si bon semble au vendeur qui pourra demander, en référé, la restitution des produits, sans préjudice de tous autres dommages-intérêts. La restitution frappera non seulement la commande en cause mais, aussi, toutes les commandes impayées antérieures, qu'elles soient livrées ou en cours de livraison et que leur paiement soit échoué ou non. En cas de paiement par effet de commerce, le défaut de retour de l'effet sera considéré comme un refus d'acceptation assimilable à un défaut de paiement. De même, lorsque le paiement est échelonné, le non-paiement d'une seule échéance entraînera l'exigibilité immédiate de la totalité de la dette, sans mise en demeure.

Dans tous les cas qui précèdent, les sommes qui seraient dues pour d'autres livraisons, ou pour toute autre clause, deviendront immédiatement exigibles si le vendeur n'opte pas pour la résolution des commandes correspondantes.

Escompte : Notre société pratique l'escompte dans les conditions suivantes : 0,5% du montant de la facture HT par mois complet d'anticipation.

RESERVE DE PROPRIETE : Nos marchandises sont vendues sous réserve de propriété.

Le vendeur se réserve la propriété des marchandises livrées, jusqu'au paiement intégral de leur prix en principal et intérêts.

A défaut de paiement du prix à l'échéance convenue, le vendeur pourra reprendre les marchandises, la vente sera résolue de plein droit si bon semble au vendeur et les acomptes déjà versés lui resteront acquis en contrepartie de la jouissance des marchandises dont aura bénéficié l'acheteur.

Les marchandises resteront la propriété du vendeur jusqu'au paiement intégral du prix mais l'acheteur en deviendra responsable dès leur remise matérielle, le transfert de possession entraînant celui des risques. L'acheteur s'engage, en conséquence, à souscrire dès à présent, un contrat d'assurance garantissant les risques de perte, vol ou destruction des marchandises désignées.

## CONTESTATION :

Compétence – Contestation : Seront seuls compétents en cas de litige de toute nature ou de contestation relative à la formation ou à l'exécution de la commande ou du contrat, les tribunaux de LYON à moins que le vendeur ne préfère saisir toute autre juridiction compétente.

Cette clause s'applique même en cas de référé, de demande incidente ou de pluralité de défendeurs ou d'appel en garantie, et quels que soient le mode et les modalités de paiement, sans que les clauses attributives de juridiction pouvant exister sur les documents des acheteurs puissent mettre obstacle à l'application de la présente clause.

Seuls le droit français et la langue française sont applicables.

DIVERS : Si l'une ou plusieurs clauses des présentes conditions générales de vente devaient être ou devenir nulles, le client accepte d'ores et déjà que les autres clauses n'en soient pas affectées ainsi que de remplacer la ou les clauses nulles par des clauses valides économiquement aussi proches des clauses frappées de nullité.

Nos prix sont susceptibles d'évoluer, consultez les dernières mises à jour sur notre site [www.pellet-asc.fr](http://www.pellet-asc.fr).

## PELLET ASC

S.A.S au Capital de 1 578 200 Euros  
R.C. Lyon B 390 425 197







# CONTACTS

## UNDA

### Harald BIGOT

Référent Grands Comptes  
Tél. 06 03 62 61 58  
harald.bigot@agenceunda.fr

### Guillaume AUXEPAULES

Référent artisanat  
Tél. 06 72 94 82 41  
guillaume.auxepaules@agenceunda.fr

### Alexandre DELAPLACE

Référent entreprises  
Tél. 07 61 81 46 28  
alexandre.delaplace@agenceunda.fr

### Gaëtan MAERTENS

Référent libre-service  
Tél : 07 61 81 50 10  
gaetan.maertens@agenceunda.fr

## EAURKA

Départements : 18, 36, 37, 41, 45, 89

### Sylvain BRANDY

Tél. 06 44 31 65 05  
sylvain.brandy@eurka.fr

Départements : 87

Steve SILVA  
steve.silva@eurka.fr

## EUROCONTACT PARTNER

### Jean-Philippe FLAMENT

Tél. 06 07 75 91 88  
jpflament@flamentsas.fr

Départements : 22, 29, 35, 44, 49, 53, 56, 72

Guillaume REGNIER (Prescription)  
Tél. 06 07 80 24 02  
guillaume.eurocontact@flamentsas.fr

Départements : 22, 29, 35, 44, 53, 56

Maximilien DAVID (Distribution)  
Tél. 06 48 51 12 87  
max.eurocontact@flamentsas.fr

Départements : 85

Julien LE GOHLISSE (Salle Exposition)  
Tél. 06 89 32 19 94  
julien.eurocontact@flamentsas.fr

Départements : 49, 72, 79, 86

Christophe MARTINS (Salle Exposition)  
Tél. 07 88 81 00 85  
christophe.eurocontact@flamentsas.fr

### Thierry LAMPIN

Tél. 06 46 30 05 05  
lampinthierry59@gmail.com

### Françoise LAMPIN

Tél. 06 21 09 58 90  
lampinfrancoise59@gmail.com

### Stéphane THIERRY

Tél. 06 80 71 11 87  
as2t.sthierry@gmail.com

### François ELLENA

Tél. 06 07 51 28 36

### Jean-Philippe BAQUÉ

Tél. 06 62 24 29 81

### Thierry FOSSÉ

Tél. 06 15 02 33 02

### Guillaume KIEFFER

Tél. 06 37 49 52 80  
guillaume@vkdistribution.fr

### Cédric WERLE

Tél. 07 78 41 41 83  
cedric@vkdistribution.fr

## ARCYS – NOTHAM

### Bureau : Lydie GABRIEL

Tél. 04 74 83 39 09  
societe.arcys@orange.fr

### François-Xavier MATHON

Tél. 06 80 05 34 91  
fxmathon@orange.fr

### Fabrice MATHON

Tél. 06 09 49 69 83  
fabrice.mathon@wanadoo.fr

### Damien GACHET

Tél. 06 71 14 90 04  
damiengachet@orange.fr

### Mathieu MARCHADIER

Tél. 06 68 19 54 15  
mmarchadier@orange.fr

### Bruno DEVIC

Tél. 06 85 05 03 01  
bruno.devic@outlook.fr

Départements : 09, 12, 31, 32, 46, 48, 65, 81, 82

### Séverine CONDIS (Salle Exposition)

Tél. 07 85 21 62 66  
sevcondis@gmail.com

### Guillaume SIOT (Prescription)

Tél. 06 75 49 94 96  
siotguillaume@gmail.com

Départements : 16, 17, 24, 33, 40, 47, 64

### Alexandre Peyré (Salle Exposition)

Tél. 06 07 22 58 75  
alexpeyre64@gmail.com

### Christophe PALY (Prescription)

Tél. 06 70 39 27 54  
christophe.paly@gmail.com

## AUGURES

bureau.vernet@gmail.com

### Boris AUDRAN

Tél. : 06 74 57 57 18  
borisaudran.pro@gmail.com

### Romain VENDANGE

Tél. : 06 49 13 39 58  
romainvendange.pro@gmail.com

### Nathalie ESMIEU (Salle Exposition)

Tél. : 06 70 07 70 16  
nathalie.esmieu@gmail.com

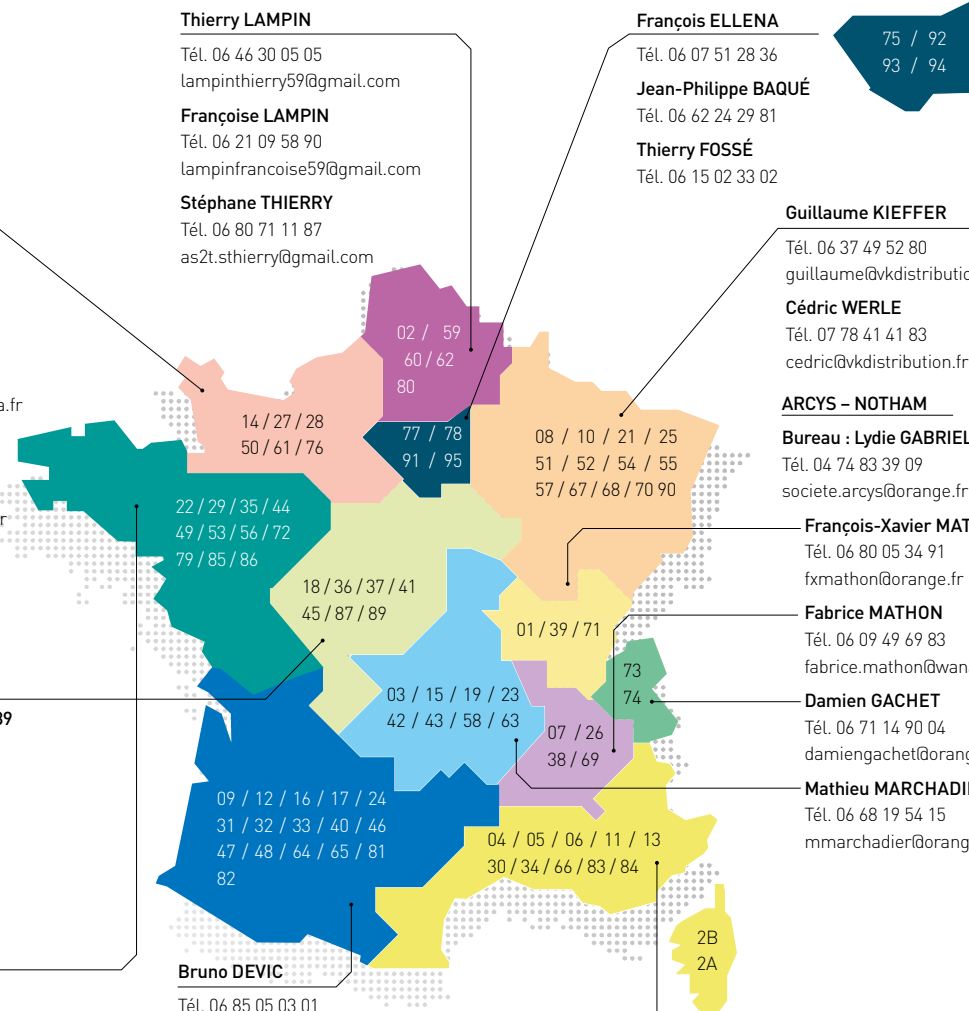

### Christophe SCANU

Responsable Prescription  
Tél. 06 12 72 85 29  
christophe.scanu@pellet-asc.fr

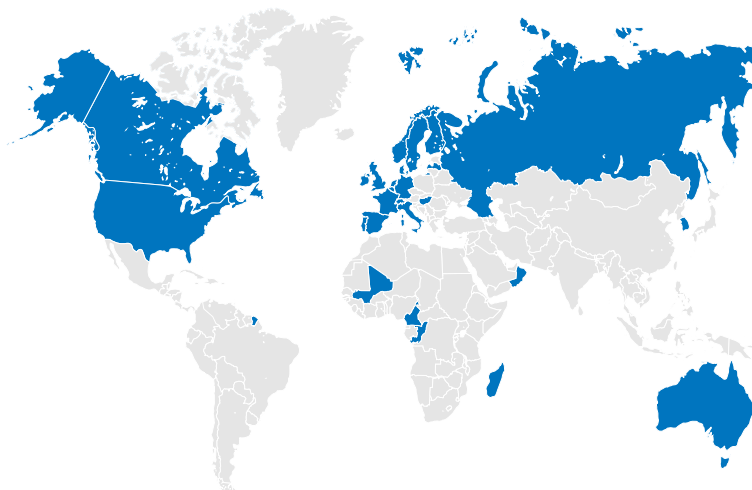

## DEPARTEMENT EXPORT

### Anne Laure DAMEZ

Tel. +33 (0)4 78 96 82 25  
annelaure.damez@pellet-asc.fr

### Natalia TOLSTYKH

Tél. +33 (0)6 65 08 58 25

## DOM TOM

### SOREPI

### Lionel LOVATIN

Tel. +33 (0)6 86 86 18 42  
sorepi.conseil@outlook.com

### Thomas BAZIN

Tel. +33 (0)6 71 39 50 27  
sorepi.conseil@outlook.com

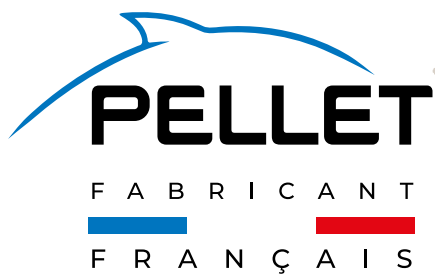

ZI de Chapotin • 240 rue des Frères Voisin • CS 270048  
69967 Chaponnay cedex • France  
T. +33 (0)4 78 96 82 20

[www.pellet-asc.fr](http://www.pellet-asc.fr) | [info@pellet-asc.fr](mailto:info@pellet-asc.fr)

SUIVEZ-NOUS

