



**Airwell**

CATALOGUE FRANCE 2022 • 2023



MARQUE FRANÇAISE



## ÉDITO de Laurent Roegel

Président Directeur Général d'Airwell

Optimiser notre consommation énergétique, favoriser l'énergie solaire pour préserver nos ressources naturelles, réinventer les usages des consommateurs, cultiver le confort de chaque intérieur... beaucoup y pensent. Chez Airwell, nous nous y engageons pour le bien-être de tous et de l'environnement.

Dès 1947, date de la création d'Airwell, nous avons su démontrer notre capacité à anticiper, à innover, à proposer des solutions permettant un meilleur confort thermique pour l'ensemble de nos clients. Voici pourquoi nous avons compris très tôt qu'il fallait repenser notre rapport à l'Énergie.

### *Just feel well*

Le monde de demain doit être construit autour d'un principe unique: La Sérénité. Les solutions énergétiques doivent être simples, intuitives dans la gestion et utilisation, et d'une totale fiabilité.

### *Just feel green*

Elles doivent permettre une réduction de notre consommation énergétique pour diminuer l'impact écologique et économique de l'habitat.

### *Just feel smart*

Elles ont l'obligation d'intégrer une intelligence artificielle capable de créer des scénarii d'optimisation Énergétique et de maintenance préventive.

## **Avec Airwell, la révolution est en marche**

Une révolution pour que chaque consommateur gagne en mieux vivre, pour que la planète soit épargnée et pour que l'ensemble de nos distributeurs et installateurs, comme vous, aient les meilleurs outils en réponse aux enjeux d'aujourd'hui et de demain.

Et tout cela se fait avec vous. En tant que partenaires Airwell, vous avez la garantie d'être accompagnés et formés à l'évolution du marché pour pouvoir apporter à vos clients des réponses innovantes et compétitives, adaptées à leurs demandes et à notre mission.



**Airwell** FÊTE SES 75 ANS  
et redevient un groupe français

**GROUPE AIRWELL**

Le Renouveau d'un Groupe historique né en 1947.  
Un retour aux sources et à l'ADN de notre Marque.

**FIABILITÉ • SERVICE • PARTENARIAT • INNOVATION**



# Airwell

## VOUS FACILITE LA VIE *avec des services dédiés*

### NOS SERVICES EN LIGNE

En tant que partenaire Airwell, connectez-vous à votre **compte Airwell Pro** depuis le site [www.airwell-pro.fr](http://www.airwell-pro.fr) et accédez à de multiples services.

Vous pouvez ainsi y consulter notre logiciel de sélection des pièces détachées et y visionner les vues éclatées ainsi que les références de nos produits.

### SERVICE APRÈS-VENTE ET QUALITÉ



## 01 76 21 82 94

*Du lundi au vendredi  
de 8h à 18h*

#### SUPPORT TECHNIQUE

[service@airwell.com](mailto:service@airwell.com)

#### VOUS ÊTES UN PARTICULIER ?

► **Choix 1**

#### VOUS ÊTES UN PROFESSIONNEL ?

► **Choix 2**

##### #1: Assistance **Airwell**

*Assistance technique, sélection de pièces détachées, demande de documentations, mise en service ou intervention.*

##### #2: Assistance **CLIVET**

*Assistance technique, sélection et commande de pièces détachées, demande de documentations, mise en service ou intervention.*

**Nous tenons à ce que nos clients soient satisfaits de nos services, c'est pourquoi, nos équipes veillent constamment au stock de nos pièces de rechange.**

Notre serveur vocal interactif (SVI) a été restructuré dans le but de vous offrir un service client plus performant et efficace. Une réactivité et un professionnalisme pour un niveau de services que nous souhaitons exemplaire.

### DOCUMENTATION TECHNIQUE



Découvrez et téléchargez toute la documentation technique dont vous avez besoin via notre bibliothèque documentaire **accessible depuis notre site Pro** ou directement via ce lien :

<http://lh.airwell.com/>

### SUPPORT TECHNIQUE ET PROJETS

**Vous avez besoin d'une aide technique** au niveau de la détermination de vos pièces, de schémas électriques ou encore des codes défaut ?

Notre hotline basée en France se tient prête à vous accompagner et à répondre à toutes vos problématiques.

#### POUR CONTACTER NOS EXPERTS TECHNIQUES

[service@airwell.com](mailto:service@airwell.com) • **01 76 21 82 94**

*Du lundi au vendredi de 8h à 18h*

#### POUR CONTACTER NOS EXPERTS PROJETS

Résidentiel: **01 76 21 82 67** • Tertiaire: **01 76 21 82 60**

### COMMANDE DE PIÈCES DÉTACHÉES

► **PRODUIT SOUS GARANTIE AIRWELL:** [service@airwell.com](mailto:service@airwell.com)

► **PRODUIT HORS GARANTIE DISTRIBUTEURS GROSSISTES:**  
DIFF • **08 20 20 94 00** • [contact@diff.fr](mailto:contact@diff.fr) • [www.diff.fr](http://www.diff.fr)

► **PRODUIT HORS GARANTIE INSTALLATEURS, SOCIÉTÉS DE MAINTENANCES ET CLIENTS FINAUX:**  
[service@airwell.com](mailto:service@airwell.com) • [www.diff.fr](http://www.diff.fr)

**Bénéficiez des avantages d'un spécialiste de la vente à distance, tout en conservant votre remise!**

# SOMMAIRE

p.6	Notre histoire
p.8	Airwell Academy
p.12	Division services
p.16	Aides financières

*Just feel smart*

## GAMME SMART

p.27	SOLUTIONS SMART BUILDING & SMART HOME	
p.28		Application AirConnect Smart
p.30		Application AirConnect Pro
p.32		Application AirHome
p.34		Ma Maison hybride
p.36		Solutions solaires hybrides

*Just feel green*

## GAMME SOLAIRE

p.39	GAMME PHOTOVOLTAÏQUE			
p.40		Modules		• Photovoltaïque
p.42		Micro-onduleurs		• YC600, QS1, DS3-L & DS3
p.44		Kits de surimposition		• Crochets de fixation et rails
p.46		Pack photovoltaïque		• Offre AirSolar

*Just feel well*

## GAMME AIR/EAU

p.49	GAMMES POMPE À CHALEUR ET PRODUCTION D'EAU CHAUDE SANITAIRE			
p.50		WELLEA WT		R32 • Pompe à chaleur split triple service
p.52		WELLEA Split		R32 • Pompe à chaleur split
p.54		WELLEA Monobloc		R32 • Pompe à chaleur monobloc
p.56		WELLEA Monobloc DF		R32 • Pompe à chaleur monobloc
p.58		TDF Eleo		R134A • Chauffe-eau thermodynamique
p.60		Accessoires chauffage et ECS		



## GAMMES AIR/AIR

p.63	GAMME MURALE			
p.64		HDMB Harmonia		R32 • Mural - Gamme couleurs
p.66		HDLE Aura		R32 • Mural - WiFi intégré
p.69	GAMMES CONSOLE, ALLÈGE & COLONNE			
p.70		XDLF		R32 • Console double flux
p.72		FDMX		R32 • Allège-plafonnier
p.74		FDLK		R32 • Allège-plafonnier basse température
p.76		SDMX		R32 • Colonne
p.79	GAMME GAINABLE			
p.80		DDMX		R32 • Gainable moyenne pression
p.82		WELLZONE		• Régulation zone par zone
p.85	GAMME VENTILATION			
p.86		JDAA Airflow		R32 • VMC double flux thermodynamique

**p.89** GAMME CASSETTE

<b>p.90</b>		CDMX		R32	• Casette 360°
-------------	---	------	---	-----	----------------

**p.93** GAMME MULTISPLIT

<b>p.94</b>		ZDAA		R32	• Multisplit
<b>p.102</b>		ZDAE		R32	• Multisplit



**p.111** GAMME MONOBLOC

<b>p.112</b>		XDA		R32	• Console monobloc
<b>p.113</b>		WFAE		R32	• Window
<b>p.114</b>		MFH		R290	• Mobile froid seul
<b>p.115</b>		MFR		R290	• Mobile réversible

**GAMME CONDENSATION À EAU**

<b>p.117</b>					
<b>p.118</b>		XDOW		R410A	• Console à eau
<b>p.120</b>		DFMO		R410A	• Pompe à chaleur sur boucle d'eau

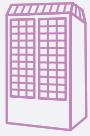
**GAMME TERTIAIRE ET INDUSTRIELLE**

<b>p.123</b>					
<b>p.124</b>		<b>Groupes extérieurs DRV:</b>			
<b>p.125</b>		VVFA		R410A	• 2 tubes - Soufflage horizontal
<b>p.128</b>		VVTA		R410A	• 2 tubes - Soufflage vertical
<b>p.138</b>		VVEA		R410A	• 3 tubes - Récupérateur de chaleur
<b>p.149</b>		<b>Unités intérieures DRV:</b>			
<b>p.150</b>		HVVA		R410A	• Mural
<b>p.151</b>		CVQA		R410A	• Casette 600x600
<b>p.152</b>		CVTA		R410A	• Casette 360° 900x900
<b>p.153</b>		FVVA		R410A	• Allège-plafonnier
<b>p.154</b>		DVLA		R410A	• Gainable basse pression
<b>p.155</b>		DVMA		R410A	• Gainable moyenne pression
<b>p.156</b>		DCV		R410A	• Gainable haute pression
<b>p.157</b>		XVVA		R410A	• Console
<b>p.158</b>		Kit de connexion CTA			

**SYSTÈMES DE CONTRÔLE**

<b>p.161</b>					
<b>p.162</b>		Tableaux des compatibilités			
<b>p.164</b>		Tableaux des fonctions			
<b>p.166</b>		Télécommandes			
<b>p.180</b>		Systèmes de contrôle pour DRV			

<b>p.186</b>	Accessoires de pose
<b>p.188</b>	Boîte à outils (aides à l'installation, recommandations...)
<b>p.204</b>	Conditions générales de vente
<b>p.206</b>	Guide des pictos

# Airwell

## VOTRE EXPERT FRANÇAIS depuis 75 ans

### NOTRE HISTOIRE

#### 1947

Le début de l'histoire *Airwell*

#### 1950

Airwell développe des unités "splits" en scindant l'unité Window en 2 parties. Il devient ainsi le premier fabricant Européen de ce type de matériel.

#### 1970

Développement des unités "Splits"

#### 1982

Airwell, 1<sup>er</sup> fabricant en Europe à produire des unités murales dotées de télécommande intégrée, de turbines tangentielles de haute technologie et des compresseurs rotatifs plus silencieux et économes en énergie.

#### 2013

La société lance son Service Après-Vente unique et exclusif, dédié aussi au client.

#### 2014

Création de la *Airwell* ACADEMY, des formations techniques et qualifiantes pour le réseau d'installateurs et de mainteneurs.

#### 2015

Naissance du Projet ENR.

#### 2017

Airwell fête son 70<sup>ème</sup> anniversaire et crée sa filiale France

*Airwell*  
Distribution

#### 2018

- Développement au Moyen Orient.
- Partenariat exclusif en France 

#### 2020

Lancement des projets AirConnect Smart et AirConnect Pro.



#### 2021

### GROUPE AIRWELL

- Airwell devient groupe Airwell suite au rachat de Airwell Residential par Airwell Distribution.
- Lancement de la nouvelle Offre de leasing énergétique.
- Lancement de l'offre Ma Maison Hybride.

*MA MAISON*  
**HYBRIDE**  
par Airwell

### ET EN 2022 ?



Airwell va investir plus largement dans la Recherche & Développement afin que la technologie d'intelligence artificielle (IA) et la domotique utilisée soient créées et fabriquées en France.

L'objectif de ce plan d'innovation est de répondre au besoin du client final par une solution globale reposant sur la gestion en temps réel et à distance de ses équipements énergétiques et le suivi de sa consommation énergétique pour maîtriser ses dépenses. Côté pro, la création de nouveaux centres de formation va voir le jour en France et à l'étranger dans le but de former les professionnels de la filière aux évolutions du métier.



## NOS PRODUITS

- Gamme air/eau
- Gamme air/air
- Gamme condensation à eau
- Gamme tertiaire et industrielle
- Gamme solaire

## NOS CERTIFICATIONS

- **Airwell** participe au programme AC1 de ECP.  
Vérifier la validité du certificat sur : [www.eurovent-certification.com](http://www.eurovent-certification.com)



- Société répondant à la norme **ISO 9001**



## QUELQUES CHIFFRES

- **1<sup>er</sup> fabricant européen** de climatiseurs et pompes à chaleur
- **+ de 75 ans** d'expériences
- Présent dans **80 pays**
- **+ de 6500 références** en stock

## QUI SOMMES-NOUS ?

### Une marque française de référence chez les professionnels.

Expert et créateur français de solutions climatiques et thermiques depuis 75 ans, Airwell a pour mission de créer et cultiver le bien-être.

**Une vision d'avenir.** Voici comment est née en 1947 l'entreprise Airwell. Avec cette folle idée de faire venir des États-Unis des solutions innovantes qui n'existaient pas encore en Europe : l'air conditionné.

Aujourd'hui, **l'innovation est plus que jamais au cœur d'Airwell** alors que nous sommes devenus leaders dans la création de solutions thermiques et climatiques. Une innovation profondément humaine, à l'écoute des consommateurs. À l'image de l'esprit de famille qui définit Airwell, basé sur la bienveillance, dans le respect des attentes de chacun.

**Optimiser notre consommation énergétique**, favoriser l'énergie solaire pour préserver nos ressources naturelles, réinventer les usages des consommateurs pour limiter notre empreinte environnementale, cultiver le confort de chaque intérieur... Chez Airwell, nous nous y engageons pour le bien-être de tous et de l'environnement.

*"Ce qui n'était pour nous qu'une ambition est devenu notre mission."*

## NOS ENGAGEMENTS

### Le service, notre priorité

- Conception de solutions uniques
- Notre ADN : le partenariat
- Aide dans la réalisation de vos projets
- Support technique local et à distance

### La qualité et l'Expertise à la française

- Marque française historique
- Solutions innovantes et compétitives
- Large gamme de produits pour s'adapter à chaque besoin

## NOS VALEURS ET CULTURE D'ENTREPRISE

### INNOVATION • SÉRÉNITÉ • CONFORT ÉCOUTE • ENGAGEMENT

Just feel well est la synthèse de notre culture d'entreprise, basée sur des relations durables, bienveillantes et dans le respect de chacun.

Une famille élargie intégrant les collaborateurs, les distributeurs, les installateurs, les techniciens de maintenance, les partenaires et les consommateurs.

*"Une grande famille où chacun apporte de la valeur à l'entreprise."*



# Airwell ACADEMY

## POURQUOI AIRWELL ACADEMY?

### AIRWELL se devait d'apporter une réponse !

- ▶ Des formations techniques & qualifiantes.
- ▶ Des outils de formations: service de location des salles de formations et de chariots didactiques.
- ▶ Des services sur-mesure: audit énergétique résidentiel et industriel.

*Airwell vous accompagne sur la mise en place d'un système de management de l'énergie indispensable à votre activité et à la planète.*

Inscrivez-vous au programme de formation sur:  
[www.airwell-academy.fr](http://www.airwell-academy.fr)

## LE CENTRE

### L'ESPACE DE FORMATION MET À VOTRE DISPOSITION :

- Un showroom des produits Airwell
- Plusieurs salles de formations équipées
- Une salle d'habilitation
- Un espace de restauration et une cuisine
- Une aire de détente en plein air
- Un parking privé

## NOUS CONTACTER

### LE CENTRE DE FORMATION EN FRANCE À VALENCE :

#### Airwell Academy

66, rue Gilles de Roberval - 26000 VALENCE



[airwell-academy@airwell.com](mailto:airwell-academy@airwell.com)

**+33 (0)1 76 21 82 22**

ou contactez votre commercial Airwell





# Guide DES FORMATIONS

Airwell vous propose des prestations de formations pour développer vos connaissances produits et environnement du marché.

RES01

**Formation technique**  
**APPLICATION**  
**RÉSIDENTIELLE**



DRV01

**Formation technique**  
**APPLICATION**  
**DRV**



PAC01

**Formation technique**  
**APPLICATION**  
**POMPES À CHALEUR**



HA01

**Formation qualifiante**  
**HABILITATION**  
**ÉLECTRIQUE POUR**  
**LES MÉTIERS DE LA**  
**CLIMATISATION**



MET01

**Formation qualifiante**  
**MANIPULATION**  
**DES FLUIDES**  
**FRIGORIGÈNES**



FL01

**Formation qualifiante**  
**ATTESTATION**  
**D'APTITUDE CAT 1**  
**- TECHNICIEN**  
**NON EXPÉRIMENTÉ**



FL02

**Formation qualifiante**  
**ATTESTATION**  
**D'APTITUDE CAT 1**  
**- TECHNICIEN**  
**EXPÉRIMENTÉ**



QUALIT ENR01

**Formation qualifiante**  
**QUALIPAC**  
**POMPES À CHALEUR**  
**& ECS**

**RGE**  
RECONNU  
GARANT  
ENVIRONNEMENT



QUALIT ENR02

**Formation qualifiante**  
**QUALIPV**  
**SOLAIRE**  
**PHOTOVOLTAÏQUE**

**RGE**  
RECONNU  
GARANT  
ENVIRONNEMENT



QUALIT ENR03

**Formation qualifiante**  
**QUALISOL CESI**  
**(PARTENARIAT**  
**CETIAT)**

**RGE**  
RECONNU  
GARANT  
ENVIRONNEMENT



## BESOIN DE MATÉRIEL OU D'UN PLATEAU TECHNIQUE POUR VOS FORMATIONS ?

### CHARIOTS SUR-MESURE

Notre mission en tant que professionnel du Génie climatique, est d'accompagner et donner les moyens aux apprentis du métier de monter en compétences.

Le génie climatique joue un grand rôle dans la formation des spécialistes et des ingénieurs.

C'est pourquoi nous avons élaboré des équipements pour l'enseignement sous la forme de chariots didactiques, fabriqués en France, sur lesquels nos produits sont en fonctionnement.

Nous proposons une multitude d'équipements didactiques, adaptés aux produits Airwell ou sur-mesure à la demande.



### LOCATION DE SALLES

La Airwell Academy propose un service de location de ses salles indispensables à l'enseignement des règles de l'art des métiers du froid.

**Devis et réservation:**

[airwell-academy@airwell.com](mailto:airwell-academy@airwell.com)

**+33 (0)1 76 21 82 22**

[www.airwell-academy.fr](http://www.airwell-academy.fr)

## MODALITÉS DE PRISE EN CHARGE DES FORMATIONS

### VOTRE FORMATION EN 4 ÉTAPES

#### 1 ► INSCRIPTION PAR:

- Mail
- Téléphone
- Internet

Nous réalisons alors un devis au client

#### 2 ► CONFIRMATION D'INSCRIPTION, ENVOI AU FUTUR STAGIAIRE DE:

- La convention de formation
- La convocation
- La fiche programme
- Le plan d'accès
- Le règlement intérieur

**NB: un exemplaire de la convention signée doit nous être impérativement retourné avant la convocation.**

#### 3 ► PÉRIODE DE FORMATION

#### 4 ► À L'ISSUE DE LA FORMATION, ENVOI AU STAGIAIRE DE:

- La facture acquittée
- L'attestation de fin de formation
- La feuille d'émargement signée



 RÉPUBLIQUE FRANÇAISE

L'organisme de formation Airwell Academy est certifié QUALIOPi, ce qui lui permet de bénéficier des financements de l'OPCO pour ses formations.



## NOUVEAU !

*Prenez le temps de faire la visite virtuelle de notre centre de formation en France à Valence !*

Scannez le QR Code ci-dessous :



# PRODUIT

## Nouvelle nomenclature

Découvrez ci-dessous le tableau permettant de comprendre la nouvelle désignation de nos produits.

### ► COMPRENDRE LES RÉFÉRENCES PRODUITS

TYPE	TECHNOLOGIE	POSITIONNEMENT PRODUIT / UI	ÉVOLUTION	TAILLE (kW)	MODE	RÉFRIGÉRANT	PHASE (type de courant)	ALIMENTATION	FRÉQUENCE ÉLECTRIQUE										
B	Groupes de condensation monobloc	D	Inverter DC	L	Entrée de gamme	W	1 <sup>re</sup> Évolution	015	5000BTU / 1,5 kW	N	Neutre	01	R410A	M	Monophasé	1	110 V	5	50 Hz
C	Cassette	F	Fix RPM	M	Moyenne gamme	X	2 <sup>me</sup> Évolution	022	7000BTU / 2,2 kW	T	Triple service	02	R407C	T	Triphasé	2	220-230 V	6	60 Hz
D	Gainable	V	VRF	H	Haut de gamme	Y	3 <sup>me</sup> Évolution	025	9000BTU / 2,5 kW	C	Froid seul	03	R134A			3	380-400 V	2	50Hz/60Hz
F	Allège-plafonnier	N	Neutre			Z	4 <sup>me</sup> Évolution	035	12000BTU / 3,5 kW	R	Réversible	04	R290			4	460 V		
H	Mural			A	Air / Air			050	18000BTU / 5 kW	H	Chaud seul	05	CO <sub>2</sub>						
J	Ventilation			H	Air / Eau			060	21000BTU / 6 kW	M	Monocristallin	06	R22						
M	Mobile			W	Eau / Eau			070	24000BTU / 7 kW	P	Polycristallin	07	R410a + R32						
O	Module hydraulique			O	Eau / Air			080	27000BTU / 8 kW			08	H <sub>2</sub> O						
P	Armoire							090	30000BTU / 9 kW			09	R32						
R	Rooftop							100	36000BTU / 10 kW			10	Solaire						
S	Colonne							120	42000BTU / 12 kW										
T	Ballon thermodynamique							140	48000BTU / 14 kW										
V	Groupe de condensation							150	50000BTU / 15 kW										
W	Window							160	55000BTU / 16 kW										
X	Console							170	58000BTU / 17 kW										
Y	Groupe de condensation monospilt							300	30 kW										
Z	Groupe de condensation multisplit							...											



## BIM

*Airwell est "Bim Ready" !*

En partenariat avec  **Trimble**, Airwell met en pratique le BIM (Building Information Modeling) et propose sa gamme de climatisation tertiaire et commerciale (système DRV) au format BIM diffusé sur la bibliothèque **MEPcontent**.

Cela permet aux utilisateurs REVIT® d'intégrer le contenu Airwell pour tous leurs projets de construction de bâtiments, réalisés dans l'univers de la maquette 3D numérique.

Airwell Academy propose une formation dédiée au BIM, comprenant une introduction aux fonctionnalités de REVIT®, ainsi qu'aux dessins de réseaux de chauffage/climatisation.

[www.mepcontent.com/fr](http://www.mepcontent.com/fr)

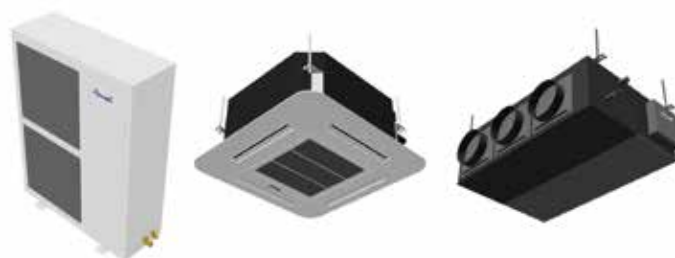

## La technologie **GOLDEN FIN**

- Le traitement **Golden Fin** améliore la longévité de l'appareil en protégeant le système contre la corrosion. Son matériau innovant améliore les transferts thermiques et ralentit l'oxydation des pièces maîtresses pour des performances optimales, pour longtemps.
- Le **revêtement doré** anticorrosion du condenseur peut résister à l'air salin, à la pluie et à d'autres éléments corrosifs.

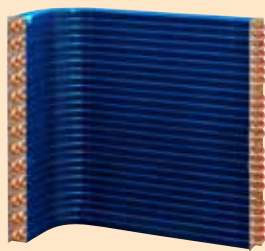

**Ailettes bleues**  
Blue Fin



**Ailettes dorées**  
Golden Fin

- L'ailette dorée a un angle de contact plus petit que l'ailette bleue, ce qui facilite l'écoulement de l'eau et permet d'obtenir une meilleure efficacité de l'échange thermique et donc une capacité plus élevée.

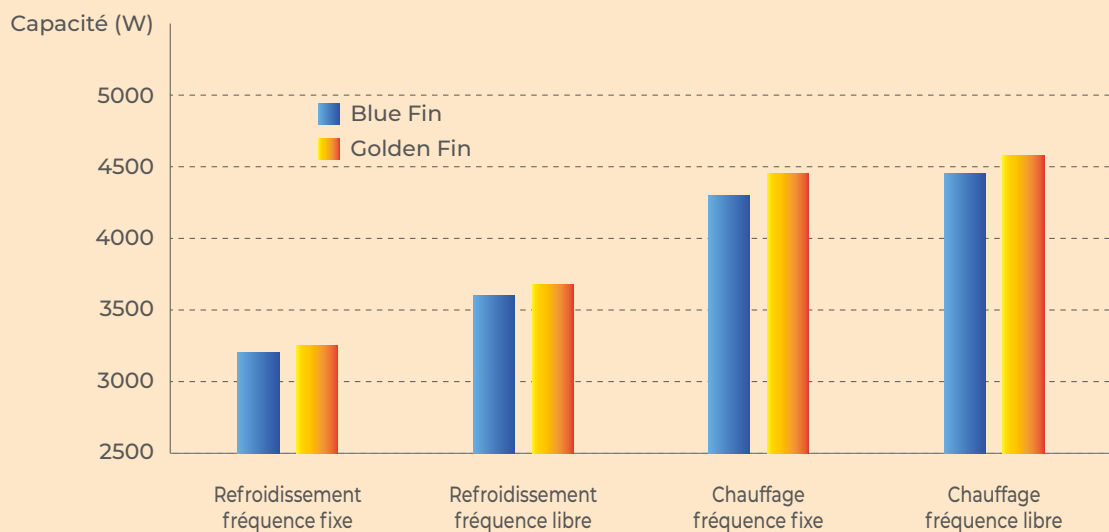



## Support TECHNIQUE

L'expert français dispose d'un réseau international de partenaires (distributeurs, installateurs, STA...).

Ensemble, vous construisez une relation durable: conseil avant-vente, disponibilité des produits, support technico-commercial...

Le partenariat fait partie intégrante de l'ADN d'Airwell.

## SERVICE TECHNIQUE LOCAL ET À DISTANCE

- Des techniciens spécialisés.
- Un contact direct par téléphone et sur site si nécessaire.
- Formation sur tous les produits.
- Mise en service par une Station Technique Agréée par Airwell.

## CENTRE D'APPELS

- Des réponses rapides et efficaces délivrées par nos experts.
- Une grande disponibilité.
- Un centre multilingue.
- Des professionnels formés en continu.
- Une approche client et service avant tout!
- Une écoute et assistance jusqu'à l'entière satisfaction client.

**+33 (0)1 76 21 82 94**

## Un réseau de **STATIONS TECHNIQUES AGRÉÉES (STA)**

### À votre service pour :

- ▶ Mise en service de nos produits
- ▶ Expertise
- ▶ Dépannage

### RÉSEAU STA PRO, POUR LES PRODUITS RÉSIDENTIELS ET PETIT TERTIAIRE

- Les systèmes split (mono et multi)
- Les pompes à chaleur air/eau monobloc et bibloc
- Les chauffe-eau thermodynamiques
- La gamme solaire

### RÉSEAU STA EXPERT, POUR LES PRODUITS DE LA GAMME DRV ET CLIVET

- Le VVFA
- Le VVTA
- La gamme Scroll Clivet
- La gamme rooftop Clivet
- La gamme pompe à chaleur sur boucle d'eau Clivet

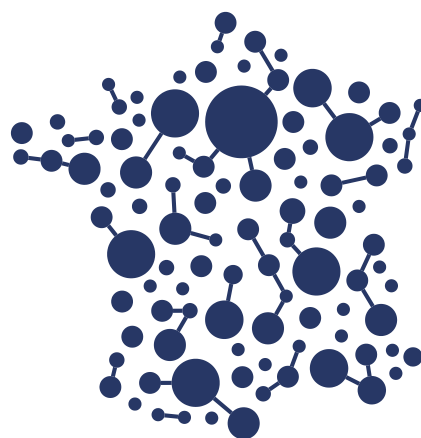

### Le réseau Airwell de partenaires installateurs :

- ▶ Hautement qualifiés
- ▶ Perfectionnés dans les centres de formation Airwell Academy
- ▶ Maillage national pour une disponibilité rapide



**Retrouvez toutes les STA sur notre site internet, en suivant le lien ci-dessous :**

<https://www.airwell.com/fr/ou-nous-trouver/>

# Garanties

GAMMES	SANS MISE EN SERVICE PAR STA		
	MAIN-D'ŒUVRE	PIÈCES	COMPRESSEURS
Mobile & Windows	✗	✓ 2 ans	✓ 2 ans
Gamme Résidentielle (PAC Air/Air - Air/Eau...)	✗	✓ 3 ans	✓ 3 ans
Gamme Tertiaire (DRV...)	✗	✓ 3 ans	✓ 3 ans

GAMMES	SANS MISE EN SERVICE AVEC ACTIVATION		
	MAIN-D'ŒUVRE	PIÈCES	COMPRESSEURS
Mobile & Windows	✗	✓ 2 ans	✓ 2 ans
Gamme Résidentielle (PAC Air/Air - Air/Eau...)	✗	✓ 5 ans	✓ 5 ans
Gamme Tertiaire (DRV...)	✗	✓ 5 ans	✓ 5 ans

Extension de garantie offerte à condition de vous enregistrer sur notre configurateur dans les 3 mois suivants l'installation.

Date d'application de cette nouvelle offre avril 2022.

GAMMES	AVEC ASSISTANCE MISE EN SERVICE PAR STA		
	MAIN-D'ŒUVRE	PIÈCES	COMPRESSEURS
Mobile & Windows	✗	✗	✗
Gamme Résidentielle (PAC Air/Air - Air/Eau...)	✓ 1 an	✓ 5 ans	✓ 5 ans
Gamme Tertiaire (DRV...)	✓ 1 an	✓ 5 ans	✓ 5 ans

GAMMES	AVEC MISE EN SERVICE PLUS			
	MAIN-D'ŒUVRE	DIAGNOSTIC	PIÈCES	COMPRESSEURS
Mobile & Windows	✗	✗	✗	✗
Gamme Résidentielle (PAC Air/Air - Air/Eau...)	✓ 1 an	✓ 1 an	✓ 5 ans	✓ 5 ans
Gamme Tertiaire (DRV...)	✓ 1 an	✓ 1 an	✓ 5 ans	✓ 5 ans

**+33 (0)1 76 21 82 94**

Numéro non surtaxé





[service@airwell.com](mailto:service@airwell.com)

# Aides FINANCIÈRES



## PROFITEZ D'AIDES DE L'ÉTAT

Réduisez jusqu'à 70% de vos factures de chauffage!

	MA PRIME RÉNOV'	PRIME AUTO-CONSUMMATION	CERTIFICATS D'ÉCONOMIES D'ÉNERGIE (CEE)	L'ÉCO-PRÊT À TAUX ZÉRO	TVA À TAUX RÉDUIT
	 <b>MaPrimeRénov'</b> <small>Mieux chez moi, mieux pour la planète</small>	 <b>PRIME AUTOCONSOMMATION</b>	 <b>CEE</b> <small>(certificat d'économies d'énergie)</small>	 <b>Éco-prêt 0%</b> <small>Pour la rénovation énergétique de l'habitat</small>	 <b>5.5%</b> <b>TVA</b>
<b>AVANTAGES</b>	Prime accessible depuis 2020, qui est la fusion du Crédit d'Impôt Transition Énergétique (CITE) à 30 % et de "Habiter Mieux Agilité" de l'Anah.	L'auto-consommation permet de consommer l'énergie produite gratuitement par son installation solaire photovoltaïque.	Certaines entreprises vous proposent des primes, des prêts bonifiés ou des diagnostics si vous réalisez des travaux d'économies d'énergie.	L'Éco-Prêt à taux zéro est un prêt à taux d'intérêt nul et accessible sans conditions de ressources, pour financer un ensemble cohérent de travaux d'amélioration de la performance énergétique.	TVA à taux réduit de 5,5 % pour les travaux d'amélioration de la performance énergétique, ainsi que pour les travaux induits et indissociablement liés.
<b>BÉNÉFICIAIRES</b>	Les propriétaires occupants, ainsi que les copropriétaires.	Toute personne ayant réalisé des installations photovoltaïques et hybrides.	Toute personne ayant réalisé des travaux d'économies d'énergie.	<ul style="list-style-type: none"> <li>▶ les personnes physiques (propriétaire occupant ou bailleur) y compris en copropriété;</li> <li>▶ les sociétés civiles non soumises à l'impôt sur les sociétés, dont au moins un des associés est une personne physique.</li> </ul>	<ul style="list-style-type: none"> <li>▶ les propriétaires occupants, bailleurs ou syndicats de propriétaires;</li> <li>▶ les locataires et occupants à titre gratuit;</li> <li>▶ une société civile immobilière.</li> </ul>
<b>Informations</b>	page 17	page 20	page 21	page 22	page 23





# MaPrimeRénov'

Mieux chez moi, mieux pour la planète

## FUSION DU CRÉDIT D'IMPÔT TRANSITION ÉNERGÉTIQUE ET DES AIDES ANAH

### QU'EST-CE QUE MA PRIME RÉNOV' ?

Pour financer des travaux de rénovation énergétique, les pouvoirs publics ont mis en place au 1<sup>er</sup> janvier 2020 une aide financière sous forme d'une **prime à la transition énergétique**, versée par l'Agence nationale de l'habitat (Anah) : **Ma Prime Rénov**.

Depuis le 1<sup>er</sup> janvier 2022, les financements de travaux visant à réduire la consommation d'énergie de l'habitat, attribués dans le cadre de Ma Prime Rénov, sont désormais réservés aux logements construits depuis plus de 15 ans, et occupés au moins 8 mois par an. Il reste possible de demander une prime pour remplacer une chaudière au fioul dans un logement de plus de 2 ans seulement, mais à certaines conditions, [www.service-public.fr](http://www.service-public.fr) vous explique ce qui change en détail.

**Ma Prime Rénov' est également cumulable avec d'autres aides travaux, comme la TVA à taux réduit ou encore le Prêt à taux zéro.**

### COMMENT DEMANDER MA PRIME RÉNOV' ?

À ce jour, la demande est à formuler sur [www.maprimerenov.gouv.fr](http://www.maprimerenov.gouv.fr), dont voici la démarche :

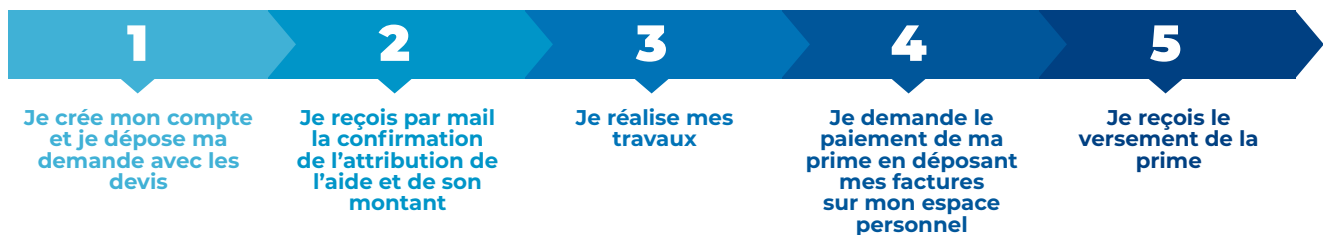

### LA RÉPARTITION DES FRANÇAIS EN COULEUR

PLAFOND DE RESSOURCES HORS ÎLE-DE-FRANCE				
Nombre de personnes composant le ménage (foyer fiscal)	Revenu fiscal de référence (RFR) (mon RFR est indiqué sur mon avis d'imposition)			
	MaPrimeRénov' Bleu	MaPrimeRénov' Jaune	MaPrimeRénov' Violet	MaPrimeRénov' Rose
1	jusqu'à 14 879 €	jusqu'à 19 074 €	jusqu'à 29 148 €	> 29 148 €
2	jusqu'à 21 760 €	jusqu'à 27 896 €	jusqu'à 42 848 €	> 42 848 €
3	jusqu'à 26 170 €	jusqu'à 33 547 €	jusqu'à 51 592 €	> 51 592 €
4	jusqu'à 30 572 €	jusqu'à 39 192 €	jusqu'à 60 336 €	> 60 336 €
5	jusqu'à 34 993 €	jusqu'à 44 860 €	jusqu'à 69 081 €	> 69 081 €
Par personne supplémentaire	+ 4 412 €	+ 5 651 €	+ 8 744 €	+ 8 744 €

PLAFOND DE RESSOURCES EN ÎLE-DE-FRANCE				
Nombre de personnes composant le ménage (foyer fiscal)	Revenu fiscal de référence (RFR) (mon RFR est indiqué sur mon avis d'imposition)			
	MaPrimeRénov' Bleu	MaPrimeRénov' Jaune	MaPrimeRénov' Violet	MaPrimeRénov' Rose
1	jusqu'à 20 593 €	jusqu'à 25 068 €	jusqu'à 38 184 €	> 38 184 €
2	jusqu'à 30 225 €	jusqu'à 36 792 €	jusqu'à 56 130 €	> 56 130 €
3	jusqu'à 36 297 €	jusqu'à 44 188 €	jusqu'à 67 585 €	> 67 585 €
4	jusqu'à 42 381 €	jusqu'à 51 597 €	jusqu'à 79 041 €	> 79 041 €
5	jusqu'à 48 488 €	jusqu'à 59 026 €	jusqu'à 90 496 €	> 90 496 €
Par personne supplémentaire	+ 6 096 €	+ 7 422 €	+ 11 455 €	+ 11 455 €

### ESTIMATION DU MONTANT DES AIDES MA PRIME RENOV'

ESTIMATION DU MONTANT DES AIDES MA PRIME RENOV'				
Équipements / Travaux individuels (réalisés en maison individuelle ou à titre individuel en logement collectif)	MaPrimeRénov' Bleu	MaPrimeRénov' Jaune	MaPrimeRénov' Violet	MaPrimeRénov' Rose
PAC géothermiques ou solarothermiques	10 000 €	8 000 €	4 000 €	-
Chauffage solaire	8 000 €	6 500 €	4 000 €	-
Pompes à chaleur air/eau	4 000 €	3 000 €	2 000 €	-
Chauffe-eau solaire	4 000 €	3 000 €	2 000 €	-
Équipements solaires hybrides	2 500 €	2 000 €	1 000 €	-
Chauffe-eau thermodynamique	1 200 €	800 €	400 €	-
Pompes à chaleur air/air	-	-	-	-

Consultez les seuils de revenus sur [www.primesenergie.fr](http://www.primesenergie.fr).

## **CERTIFICATS D'ÉCONOMIES D'ÉNERGIE POUR LA RÉNOVATION GLOBALE D'UNE MAISON INDIVIDUELLE**

### QU'EST-CE QUE LE COUP DE POUCE "RÉNOVATION GLOBALE" DES MAISONS INDIVIDUELLES ?

**La fiche standardisée BAR-TH-164** vise l'aide à la rénovation globale des maisons individuelles existantes depuis plus de 2 ans. Depuis le 12 octobre 2020, un nouveau dispositif complétant cette fiche a vu le jour: le « **Coup de Pouce Rénovation Performante** ».

Ce dernier permet de bonifier de manière plus importante les rénovations globales (des rapports de l'ADEME prouvent qu'une rénovation pensée globalement est plus intéressante qu'une rénovation geste par geste, et que celle-ci entraîne moins de pathologies dans le logement).

#### **Le scénario de travaux proposé doit néanmoins respecter quelques conditions:**

- ▶ Aboutir à un gain énergétique d'au moins 55% des consommations énergétiques primaires (contre 35% hors coup de pouce) sur les usages de chauffage, de refroidissement et en eau chaude sanitaire,
- ▶ Permettre la sortie de passoire (passage à l'étiquette E a minima) et donc afficher une consommation inférieure à 331 kWhEP/m<sup>2</sup>.an,
- ▶ Conduire à l'installation d'équipements faisant appel à une énergie renouvelable comme les pompes à chaleur, les systèmes à bois, et ne doit pas engendrer une hausse des émissions de gaz à effet de serre,
- ▶ Un objectif sur le taux d'énergie renouvelable et de récupération (EnR&R) est également visé (avec un coup de pouce maximisé si ce taux est > à 50%) : celui-ci est atteignable en préconisant des systèmes fonctionnant à partir de sources renouvelables.

Depuis le 1<sup>er</sup> avril, un geste isolation doit accompagner les changements de génération de chauffage, et doit être mis en place sur 75% a minima de la paroi considérée (donnant sur un espace chauffé).



## Calcul du taux ENR&R conformément à la fiche BAR-TH-164 (conditions requises 50%)

Précisions concernant le calcul du taux de chaleur ENR&R pour les pompes à chaleur dans le cadre des Coups de pouce « Rénovation performante de bâtiment résidentiel collectif » et « Rénovation performante d'une maison individuelle » (maj 25/05/2021).

Les montants de certificats d'économies d'énergie (CEE) et les montants minimaux d'incitation financière prévus par les dispositifs Coups de pouce « Rénovation performante de bâtiment résidentiel collectif » et « Rénovation performante d'une maison individuelle » dépendent du taux de chaleur renouvelable ou de récupération de la production de chauffage et d'eau chaude sanitaire après travaux. Le calcul de ce taux est indiqué dans l'annexe IV-1 de l'arrêté du 29 décembre 2014 relatif aux modalités d'application du dispositif des certificats d'économies d'énergie.

Initialement demandé, la détermination du COP conformément aux dispositions des règlements écoconception (UE) n°813/2013, renvoie vers les conditions nominales standard définies dans les règlements écoconception. Ces conditions permettent d'établir le « coefficient de performance nominal » (COP<sub>rated</sub>), qui était donc celui à utiliser pour vérifier l'éligibilité au dispositif CEE.

Depuis le 1<sup>er</sup> janvier 2022, le COP est remplacé par le SCOP. Il s'agit du coefficient de performance de la saison de chauffage « moyenne » tel qu'indiqué dans le règlement délégué (UE) n° 626/2011 de la Commission du 4 mai 2011 complétant la directive 2010/30/UE du Parlement européen et du Conseil en ce qui concerne l'indication, par voie d'étiquetage, de la consommation d'énergie des climatiseurs.

- ▶ Étant donné que  $SCOP = \frac{\text{consommation de chaleur utile pour le chauffage sur une saison de chauffe}}{\text{consommation d'électricité}}$
- ▶ D'où, au final : **Taux ENR&R = (SCOP - 2,3)/SCOP**
- ▶ Avec une PAC air/eau, air/air ou eau/eau installée, pour que le taux ENR&R soit supérieur ou égal à 50 %, il faut que le SCOP soit supérieur ou égal à 4,6.

Les modalités de calcul du taux ENR&R ci-dessus sont également applicables au Coup de pouce « Rénovation performante de bâtiment résidentiel collectif ».

Ces modalités sont applicables aux opérations engagées à compter du 1<sup>er</sup> janvier 2022. Avant cette date, l'utilisation du COP nominal, telle qu'indiquée dans la version précédente est acceptée.

La gamme de pompe à chaleur AIRWELL WELLEA air/eau présentée ci-dessous est classée basse température. Certifiée KEYMARK.

WELLEA MONOBLOC*					
RÉFÉRENCE	CODE	COP <sub>RATED</sub>	SCOP	η <sub>S</sub>	TAUX ENR&R
AW-WHPMA04-H91	7HP061075	5,10	4,85	191%	52,58%
AW-WHPMA06-H91	7HP061076	4,95	4,95	195%	53,54%
AW-WHPMA08-H91	7HP061077	5,15	5,21	205%	55,85%
AW-WHPMA10-H91	7HP061078	4,95	5,19	205%	55,68%
AW-WHPMA12-H91	7HP061079	4,95	4,81	189%	52,18%
AW-WHPMA14-H91	7HP061080	4,60	4,72	186%	51,27%
AW-WHPMA16-H91	7HP061081	4,50	4,62	182%	50,22%
AW-WHPMA12-H93	7HP061082	4,95	4,81	189%	52,18%
AW-WHPMA14-H93	7HP061083	4,60	4,72	186%	51,27%
AW-WHPMA16-H93	7HP061084	4,50	4,62	182%	50,22%

WELLEA SPLIT SANS ECS*					
RÉFÉRENCE	CODE	COP <sub>RATED</sub>	SCOP	η <sub>S</sub>	TAUX ENR&R
AW-YHPSA04-H91	7HP061065	5,20	4,85	191%	52,58%
AW-YHPSA06-H91	7HP061066	5,00	4,95	195%	53,54%
AW-YHPSA08-H91	7HP061067	5,20	5,21	205%	55,85%
AW-YHPSA10-H91	7HP061068	5,00	5,19	205%	55,68%
AW-YHPSA12-H91	7HP061069	4,95	4,81	189%	52,18%
AW-YHPSA14-H91	7HP061070	4,70	4,72	186%	51,27%
AW-YHPSA16-H91	7HP061071	4,50	4,62	182%	50,22%
AW-YHPSA12-H93	7HP061072	4,95	4,81	189%	52,18%
AW-YHPSA14-H93	7HP061073	4,70	4,72	186%	51,27%
AW-YHPSA16-H93	7HP061074	4,50	4,62	182%	50,22%

\* 7°C extérieur, régime d'eau 35°C (basse température).



## PRIME AUTOCONSOMMATION

### PRIME À L'AUTOCONSOMMATION PHOTOVOLTAÏQUE

Réduisez le coût d'investissement de vos panneaux !

#### QU'EST-CE QUE L'AUTOCONSOMMATION ?

L'autoconsommation permet de consommer l'énergie produite par son installation solaire. Elle concerne donc les installations photovoltaïques et hybrides. Voici quelques indications sur l'aide photovoltaïque pour l'autoconsommation en 2022 :

- ▶ Pour les installations photovoltaïques ou hybrides en autoconsommation photovoltaïque  $\leq 3$  kWc : prime de 380 € TTC par kWc installé + 0,10€ par kWh de surplus vendu.
- ▶ Dans la tranche 3 à 9 kWc : prime autoconsommation photovoltaïque de 290 € TTC par kWc installé. Le surplus d'électricité peut être revendu au réseau pour un tarif d'achat de 0,10 € par kWh.
- ▶ Pour la tranche 9 à 36 kWc : prime autoconsommation photovoltaïque de 160 € TTC par kWc installé. Le surplus d'électricité peut être revendu au réseau pour un tarif d'achat de 0,06 € par kWh.
- ▶ Avec les installations de 36 à 100 kWc : prime autoconsommation photovoltaïque de 80€ TTC par kWc installé. Le surplus d'électricité peut être revendu au réseau pour un tarif d'achat de 0,06€ par kWh également.
- ▶ Son versement se fait en 5 années consécutives (vous toucherez 1/5 de son montant total, chaque année pendant 5 ans). Elle est versée automatiquement par EDF Obligation d'Achat en même temps que vos revenus générés par la vente de votre surplus. Elle apparaît d'ailleurs sur votre facture EDF.

PUISSANCE DE L'INSTALLATION	MONTANT DE LA PRIME
Inférieure à 3kWc	380 € / kWc
De 3 kWc jusqu'à 9 kWc	290 € / kWc
Entre 9 kWc et jusqu'à 36 kWc	160 € / kWc
Entre 36 kWc et jusqu'à 100 kWc	80 € / kWc
Au-dessus de 100 kWc	0 € / kWc

**EN SAVOIR PLUS :** Consulter le dernier arrêté tarifaire du 9 mai 2017 fixant les conditions d'achat de l'électricité produite par les installations photovoltaïques.





## CERTIFICATS D'ÉCONOMIES D'ÉNERGIE (CEE)

Les certificats d'économies d'énergie sont un dispositif au bénéfice des ménages et des entreprises pour la transition énergétique et la croissance verte.

### ► Une obligation encadrée par l'État

Les fournisseurs d'énergie dits "obligés" ont une obligation légale de diminuer la consommation énergétique des Français. Pour cela, ils doivent réaliser des travaux d'économies d'énergie ou inciter les particuliers et les professionnels à réaliser des travaux de rénovation énergétique. S'ils ne respectent pas leurs obligations, l'État leur impose de fortes pénalités financières.

## QUELS TRAVAUX PEUVENT ÊTRE RÉALISÉS ?

Les travaux doivent permettre d'améliorer la performance énergétique de votre logement et doivent respecter des exigences de performances minimales, par exemple :

### ► Pour les opérations engagées depuis le 26/09/2017 :

Selon le règlement (EU) n° 813/2013 de la commission du 2 août 2013 l'efficacité énergétique saisonnière ( $\eta_s$ ) doit être supérieure à 111 % pour les pompes à chaleur moyenne et haute température. Les **PAC WELLEA Airwell** ont un coefficient  $\eta_s$  compris **entre 130 % et 205 %** (selon modèle) et sont donc éligibles aux CEE.

(Source: BAR TH 104)

## QUELLE EST LA MARCHE À SUIVRE ?

En tant que particulier, vous pouvez bénéficier d'une prime CEE si vous êtes propriétaire ou locataire d'un logement achevé depuis au moins 2 ans.

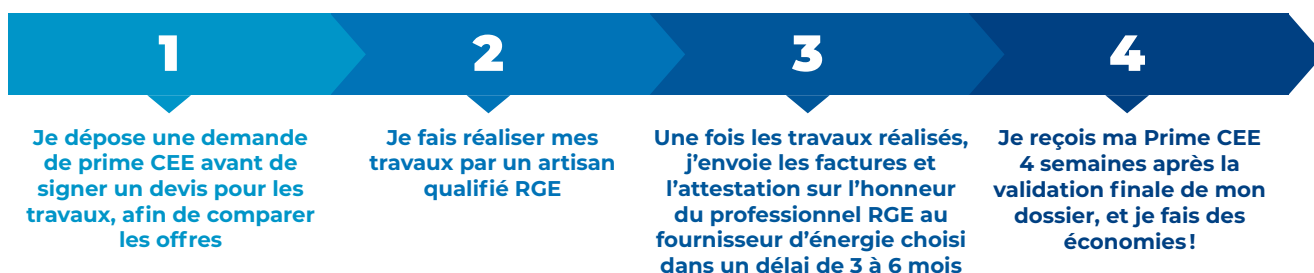

► En résumé, la prime CEE est une aide travaux à la rénovation énergétique instaurée dans le cadre du dispositif du CEE. Elle permet de financer différents travaux comme l'isolation thermique, la pose d'un chauffage performant et respectueux de l'environnement ainsi que la mise en place de divers équipements permettant de réduire la consommation d'énergie d'un logement. Son montant varie selon la nature des travaux accomplis.

ESTIMATION DU MONTANT DES AIDES CEE				
Équipements / Travaux individuels (réalisés en maison individuelle ou à titre individuel en logement collectif)	Bleu	Jaune	Violet	Rose
PAC géothermiques ou solarothermiques	4 364 €	4 364 €	2 727 €	2 727 €
Chauffage solaire	4 364 €	4 364 €	2 727 €	2 727 €
Pompes à chaleur air/eau	4 364 €	4 364 €	2 727 €	2 727 €
Chauffe-eau solaire	275 €	137 €	137 €	137 €
Équipements solaires hybrides	251 €	125 €	125 €	125 €
Chauffe-eau thermodynamique	168 €	84 €	84 €	84 €
Pompes à chaleur air/air	900 €	450 €	450 €	450 €

**EN SAVOIR PLUS :** Plus d'informations sur le site du ministère de l'Écologie, du Développement durable et de l'Énergie : [www.developpement-durable.gouv.fr/Operations-standardisees-.html](http://www.developpement-durable.gouv.fr/Operations-standardisees-.html)





## ÉCO-PRÊT À TAUX ZÉRO (ÉCO-PTZ)

### QU'EST-CE QUE L'ÉCO-PRÊT À TAUX ZÉRO ?

L'Éco-PTZ est un emprunt remboursable sans intérêt. Conçu pour motiver les ménages français à se lancer dans des travaux de rénovation, l'Éco-PTZ a été amélioré et  **finalement prolongé jusqu'au 31 décembre 2023.** C'est un réel avantage pour les particuliers qui doivent contracter un prêt pour démarrer les travaux d'économies d'énergie.

► L'éco-PTZ est cumulable avec les autres aides.

### QUELLE EST LA MARCHE À SUIVRE ?

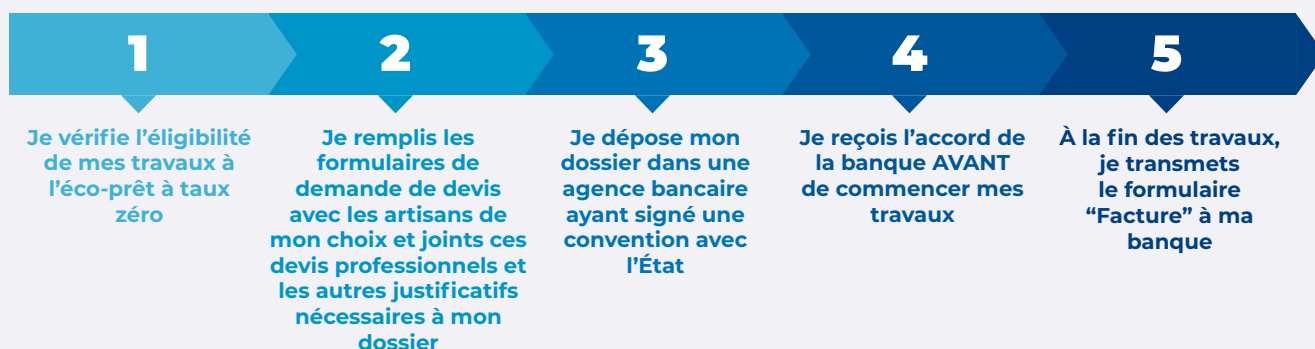

#### Produits Airwell concernés:

- Pompe à chaleur Wellea Split au fluide et Monobloc R32, voir p.52 et p.54.
- Chauffe-eau thermodynamique TDF Eleo, voir p.58.

### MONTANT DU PRÊT

#### Montant du prêt en fonction des travaux que vous réalisez: (modification par le décret n°2019-839 du 19/08/2019)

- **jusqu'à 15 000 €** pour la réalisation d'une seule action parmi la liste des travaux éligibles au dispositif,
- **jusqu'à 25 000 €** pour la réalisation de 2 des 7 actions éligibles,
- **jusqu'à 50 000 €** si vous réalisez 3 travaux ou plus parmi les 7 actions éligibles et pour les travaux permettant d'atteindre une performance énergétique globale minimale,
- **jusqu'à 10 000 €** pour la réhabilitation du système d'assainissement non collectif.

La durée maximale de remboursement de l'Éco-PTZ ne peut pas dépasser 20 ans.

La condition de bouquet de travaux est supprimée depuis le 1<sup>er</sup> mars 2019.





## LA TVA À TAUX RÉDUIT

**Les travaux de rénovation réalisés dans un logement ancien bénéficient de taux de TVA réduits sous certaines conditions.**

- ▶ Le taux de TVA sur l'achat de matériel et les frais de main-d'œuvre relatifs aux travaux d'amélioration, de transformation, d'aménagement et d'entretien, réalisés dans des logements achevés depuis plus de deux ans, est de 10 %.
- ▶ Toutefois, la TVA s'applique au taux réduit de 5,5 % pour les travaux d'amélioration de la performance énergétique ainsi que pour les travaux induits et indissociablement liés.

### POUR QUI ?

- ▶ Les propriétaires occupants, bailleurs ou syndicats de propriétaires.
- ▶ Les locataires et occupants à titre gratuit.
- ▶ Une société civile immobilière.
- ▶ Votre logement est achevé depuis plus de 2 ans.
- ▶ Il s'agit de votre résidence principale ou secondaire.

### QUELS ÉQUIPEMENTS ET QUELS TRAVAUX SONT ÉLIGIBLES ?

- ▶ Le taux réduit de TVA à 5,5 % s'applique aux travaux visant l'installation (incluant la pose, la dépose et la mise en décharge des ouvrages, produits ou équipements existants) des matériaux et équipements éligibles au crédit d'impôt pour la transition énergétique, sous réserve du respect des caractéristiques techniques et des critères de performances minimales qui déterminent son éligibilité.
- ▶ Pour les autres travaux de rénovation, le taux réduit appliqué est de 10 %.

### COMMENT OBTENIR LA TVA À 5,5 % ?

La TVA à 5,5 % est directement appliquée par l'entreprise sur la facture des travaux. À cette occasion, il vous sera demandé de signer une attestation permettant de confirmer l'âge du logement et la nature des travaux réalisés.

#### UNE TVA DIFFÉRENTE POUR LES DOM

En Guadeloupe, Martinique et à La Réunion, où le taux de TVA normal est de 8,5 %, il existe un taux de TVA réduit unique de 2,1 %. Ce taux réduit est applicable aux travaux qui bénéficient en métropole des taux de 5,5 % et de 10 %. La Guyane et Mayotte sont eux totalement exonérés de TVA.





## RÈGLEMENTATION ENVIRONNEMENTALE

**L'objectif de la RT 2020 ou RE 2020 est fixé:** toute nouvelle construction **devra produire davantage d'énergie qu'elle n'en consomme.** Cet objectif repose sur le principe des bâtiments à énergie positive (BEPOS). Ces logements affichent une consommation énergétique minimale qui sera, par la suite, compensée par le recours aux ressources renouvelables. Cette RT 2020 cible le zéro gaspillage énergétique et la production d'énergie.

### QU'EST-CE QUE LA RE 2020 ?

La RE 2020 est donc une nouvelle norme visant à construire des logements ou bâtiments à énergie positive (= qui produit plus d'énergie qu'il en consomme) et des maisons passives (= qui dépense très peu d'énergie et recycle celle qu'elle produit).

#### Ce que les bâtiments à énergie positive doivent avoir:

- ▶ Une consommation de chauffage doit être inférieure à 12 kWh/m<sup>2</sup>.
- ▶ Une consommation totale d'énergie inférieure à 100 kWh/m<sup>2</sup> (avec l'eau chaude, les lumières,...).
- ▶ La capacité de produire de l'énergie pour que le bilan énergétique soit positif sur les 5 utilitaires: chauffage, luminaires, eau chaude, clim, auxiliaires) grâce à «<https://www.les-energies-renouvelables.eu/conseils/photovoltaique/>» des panneaux photovoltaïques par exemple.

Cette réglementation 2020 demande que le plus grand nombre de foyers devra produire son énergie propre afin de répondre à ses besoins.

De ce fait, la **RE2020** se base sur le principe de la maison passive qui implique de consommer le moins d'énergie possible grâce à une isolation thermique performante, des systèmes thermiques efficaces et des apports naturels en luminosité.





# À RETENIR

## CERTIFICATS D'ÉCONOMIES D'ÉNERGIE (CEE)

EXIGENCES		SOLUTION AIRWELL
PAC à 35°C	Rendement $\eta_s$ 126%	Rendement $\eta_s$ de la gamme Airwell: • PAC WELLEA à 35°C: de 182% à 205%
PAC à 55°C	Rendement $\eta_s$ 111%	Rendement $\eta_s$ de la gamme Airwell: • PAC WELLEA à 55°C: de 130% à 138%

## ÉCO-PRÊT À TAUX ZÉRO

EXIGENCES	SOLUTION AIRWELL
Performance globale	• La gamme Airwell WELLEA participe à l'amélioration énergétique du logement - plus de 30% de gain en performances

## TVA À TAUX RÉDUIT

EXIGENCES	SOLUTION AIRWELL
Habitat de plus de 2 ans	• La gamme Airwell WELLEA est éligible à la TVA à taux réduit (selon conditions)

## AUTO-CONSOMMATION

PUISSANCE DE L'INSTALLATION	MONTANT DE LA PRIME
Inférieure à 3kWc	380 € / kWc
De 3 kWc jusqu'à 9 kWc	290 € / kWc
Entre 9 kWc et jusqu'à 36 kWc	160 € / kWc
Entre 36 kWc et jusqu'à 100 kWc	80 € / kWc
Au-dessus de 100 kWc	0 € / kWc

## MA PRIME RENOV' ET CEE

Équipements / Travaux individuels (réalisés en maison individuelle ou à titre individuel en logement collectif)	ESTIMATION DU MONTANT DES AIDES MA PRIME RÉNOV' + CEE											
	Bleu			Jaune			Violet			Rose		
	Forfait Ma Prime Renov'	Estimation du montant des CEE	Ma Prime Renov' + CEE	Forfait Ma Prime Renov'	Estimation du montant des CEE	Ma Prime Renov' + CEE	Forfait Ma Prime Renov'	Estimation du montant des CEE	Ma Prime Renov' + CEE	Forfait Ma Prime Renov'	Estimation du montant des CEE	Ma Prime Renov' + CEE
PAC géothermiques ou solarothersmiques	10 000 €	4 364 €	14 364 €	8 000 €	4 364 €	12 364 €	4 000 €	2 727 €	6 727 €	-	2 727 €	2 727 €
Chauffage solaire	8 000 €	4 364 €	12 364 €	6 500 €	4 364 €	10 864 €	4 000 €	2 727 €	6 727 €	-	2 727 €	2 727 €
Pompes à chaleur air/eau	4 000 €	4 364 €	8 364 €	3 000 €	4 364 €	7 364 €	2 000 €	2 727 €	4 727 €	-	2 727 €	2 727 €
Chauffe-eau solaire	4 000 €	275 €	4 275 €	3 000 €	137 €	3 137 €	2 000 €	137 €	2 137 €	-	137 €	137 €
Équipements solaires hybrides	2 500 €	251 €	2 751 €	2 000 €	125 €	2 125 €	1 000 €	125 €	1 125 €	-	125 €	125 €
Chauffe-eau thermodynamique	1 200 €	168 €	1 368 €	800 €	84 €	884 €	400 €	84 €	484 €	-	84 €	84 €
Pompes à chaleur air/air	-	900 €	900 €	-	450 €	450 €	-	450 €	450 €	-	450 €	450 €



# Solutions SMART BUILDING & SMART HOME

## MODÈLE

p.28

APPLICATION AIRCONNECT SMART



p.30

APPLICATION AIRCONNECT PRO



p.32

APPLICATION AIRHOME



p.34

MA MAISON HYBRIDE



p.36

SOLUTIONS SOLAIRES HYBRIDES

*Pilotez*  
**VOTRE SYSTÈME  
 DRV OÙ QUE  
 VOUS SOYEZ**



Le système DRV peut être commandé à distance par le module WiFi intelligent et piloté par l'application AirConnect Smart.

**1**

Pilotez votre système de climatisation DRV Airwell où que vous soyez, jusqu'à 4 systèmes DRV et 64 unités intérieures.

**2**

Apparez toutes vos unités intérieures en une seule fois grâce à la technologie Airwell WiFi Bus Control.

**3**

Gestion multisite : utilisation simple et rapide pour gérer plusieurs sites équipés en DRV Airwell depuis votre smartphone.

**4**

Créez votre propre régulation pour un plus grand confort, une efficacité maximale et des économies d'énergie grâce à la plateforme d'automatisation et de scénario.

**5**

Ajoutez une multitude d'objets connectés.

Pour télécharger l'application, rien de plus simple : il vous suffit de scanner le QR code.





**MODULE WIFI INTELLIGENT :**  
 ► Code : 7ACEL1869

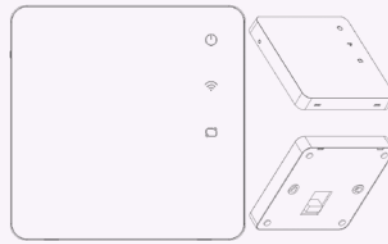

- **Dimension du module:** 86x86x12 mm
- **Modèles compatibles:** VVFA, VVTA, VVEA

## MÉTHODE D'INSTALLATION

- Grâce au Airwell WiFi Bus Control, un seul appareillage pour connecter toutes vos unités intérieures.

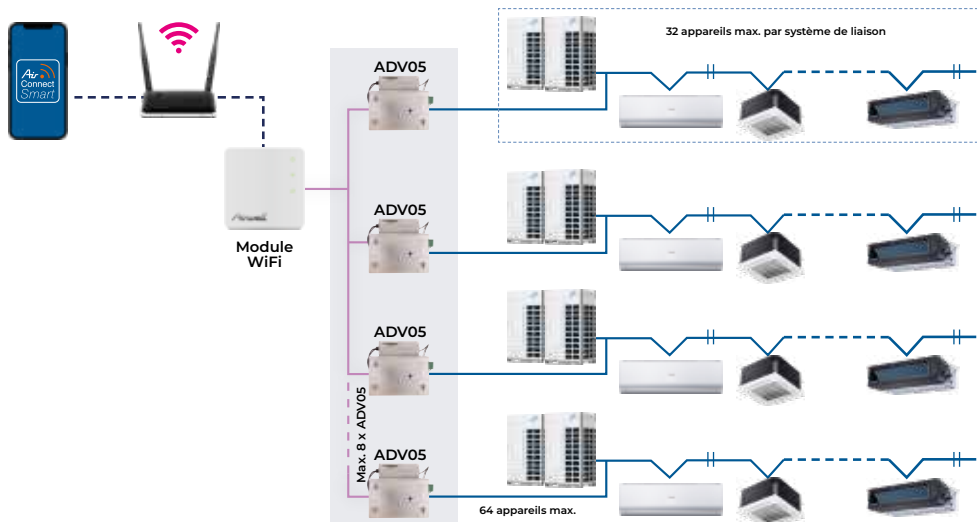

- Le DRV Airwell peut être associé à la fois au contrôleur central (RWV06, RWV09) et au module AirConnect Smart WiFi.

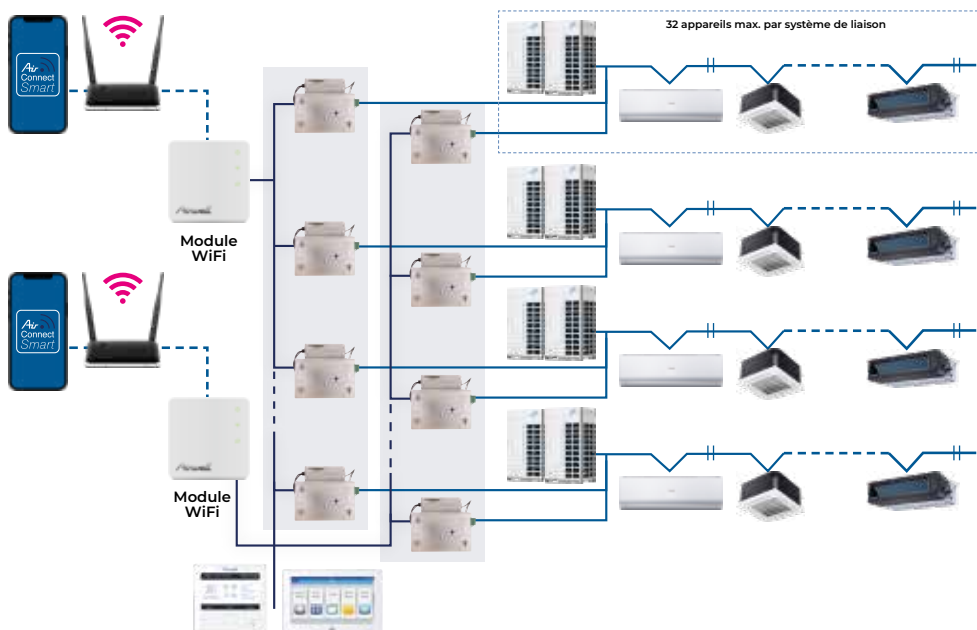



*Solution globale*

## PILOTAGE ET MAINTENANCE PRÉVENTIVE DES INSTALLATIONS DRV

accessible sur smartphone, tablette\* ou ordinateur



[www.airconnectpro.com](http://www.airconnectpro.com)

\* Pour la partie Control App.



Télécharger dans  
l'App Store



DISPONIBLE SUR  
Google play



• **Une collecte des données simple grâce à la cloud box AirConnect Pro**

Jusqu'à 2 systèmes DRV et 128 unités intérieures gérés par la box AirConnect Pro.

## CONFORT THERMIQUE OPTIMAL

Confiez votre confort thermique à AirConnect Pro, afin de vous libérer des contraintes techniques et des aléas de fonctionnement.

## GESTION DE L'HISTORIQUE

Accédez à l'historique de fonctionnement complet (fluidique et électrique) de chaque unité intérieure et extérieure depuis le jour de la mise en service. Effectuez des comparaisons entre périodes ou entre sites.

## VISUALISATION DE VOTRE PARC DRV

Visualisez les paramètres de l'ensemble de vos DRV répartis sur une ville, une région, un pays ou dans le monde entier.

## GESTION DES ALERTES

Soyez alerté de la moindre dérive! Les alertes, les anomalies peuvent être envoyées directement à vos techniciens en fonction du niveau de technicité ou de leur proximité géographique.

## MAINTENANCE PRÉVENTIVE

Créez facilement vos règles d'anticipation afin de prévenir tout problème ou arrêt intempestif de vos systèmes.

## CRÉATION DE DIAGNOSTICS TECHNIQUES

Réalisez vos diagnostics techniques en un rien de temps et offrez un service technique d'une qualité et d'une rapidité inégalée tout en optimisant le travail des techniciens sur site.



# AIRCONNECT PRO EST UNE SOLUTION COMPLÈTE QUI PROPOSE 3 NIVEAUX DE SERVICE :

- ▶ **CONTROL APP**: contrôle des unités intérieures
- ▶ **SERVICE APP**: diagnostic et maintenance préventive
- ▶ **MANAGEMENT APP**: comptage et optimisation énergétique

<b>CONTROL APP (CONTRÔLE DES UNITÉS INTÉRIEURES)</b>	<ul style="list-style-type: none"> <li>• Solution unique de contrôle à distance des unités intérieures</li> <li>• Gestion des modes, températures de consigne, vitesse de ventilation</li> <li>• Programmation « horaire hebdomadaire » sans limitation de règles</li> <li>• Création de zones de contrôle permettant des économies d'énergie</li> </ul>
<b>SERVICE APP (DIAGNOSTIC ET MAINTENANCE PRÉVENTIVE)</b>	<ul style="list-style-type: none"> <li>• Solution de télé-maintenance préventive <b>UNIQUE</b> sur le marché: Prévenez une panne avant même qu'elle n'arrive!</li> <li>• Visualisation à distance de l'ensemble des paramètres des installations DRV et diagnostic en un clic</li> <li>• Enregistrement de l'ensemble des données permettant un historique de fonctionnement complet</li> <li>• Gestion et suivi des alertes auprès des techniciens désignés</li> </ul>
<b>MANAGEMENT APP (COMPTAGE ET OPTIMISATION ÉNERGÉTIQUE)</b>	<ul style="list-style-type: none"> <li>• Solution de comptage énergétique la plus fiable et précise du marché. Grâce au compteur Modbus MID, permet la répartition de la consommation globale par unité intérieure en fonction de ses paramètres de fonctionnement.</li> <li>• Division de la consommation globale par unité intérieure ou par zone</li> <li>• Audit énergétique de l'installation permettant des économies d'énergie</li> <li>• Comparaison des consommations par système ou par site afin d'optimiser le fonctionnement des machines et réduire les coûts énergétiques</li> </ul>

## TARIFICATION ET CODES

	PACK 1 <sup>ère</sup> ANNÉE	À PARTIR DE LA 2 <sup>ème</sup> ANNÉE
	Cloud BOX AIRCONNECT PRO Licence de CONTROL APP sans limitation de durée. Licence 1 an de service app pour la solution de maintenance.	Renouvellement par tacite reconduction de la licence de SERVICE APP. En cas de résiliation du SERVICE APP, l'application CONTROL APP reste utilisable à vie.
<b>BOX AIRCONNECT PRO</b>	S03199999	
<b>LICENCE CONTROL APP À VIE</b>	S03299999	
<b>LICENCE SERVICE APP PAR AN</b>	S030120xx	xx = puissance frigorifique du système

Grâce à notre application gratuite **AirHome**, disponible sur Android et iOS, entrez dans la maison hybride et connectée Airwell!



## PILOTEZ VOTRE MAISON

*du bout des doigts*



### Une seule application pour contrôler toute votre maison!

En vous connectant à l'application AirHome, maîtrisez vos équipements thermiques de façon optimum. Une gestion centralisée de vos appareils de climatisation, chauffage, ventilation, eau chaude sanitaire et des objets connectés de la maison, qui facilite votre quotidien (Plug&Play) et allège votre facture.





### CONTRÔLE DE VOTRE MAISON

Programmez tous les appareils de la maison, réglez la température idéale à différents moments de la journée selon votre rythme de vie, gérez différents scénarios, tout cela à travers AirHome pour vous assurer un confort total tout en faisant des économies d'énergie.



### CONTRÔLE DE VOTRE CONSOMMATION

Visualisez facilement la consommation de vos appareils selon vos usages.



### CONNECTIVITÉ

Connectez tous vos appareils en quelques clics: votre pompe à chaleur et les autres produits Airwell, ainsi que vos panneaux photovoltaïques compatibles et les autres équipements connectés de votre foyer\*.



### PRODUCTION D'ÉNERGIE

Visualisez à tout moment votre production électrique solaire en instantané ainsi que l'historique.



### ÉCONOMIES D'ÉNERGIE

Faites d'importantes économies d'énergie sans avoir à y penser, l'algorithme de notre app optimise automatiquement la consommation de vos appareils en alternant production solaire et réseau.

\* En développement sur 2022.

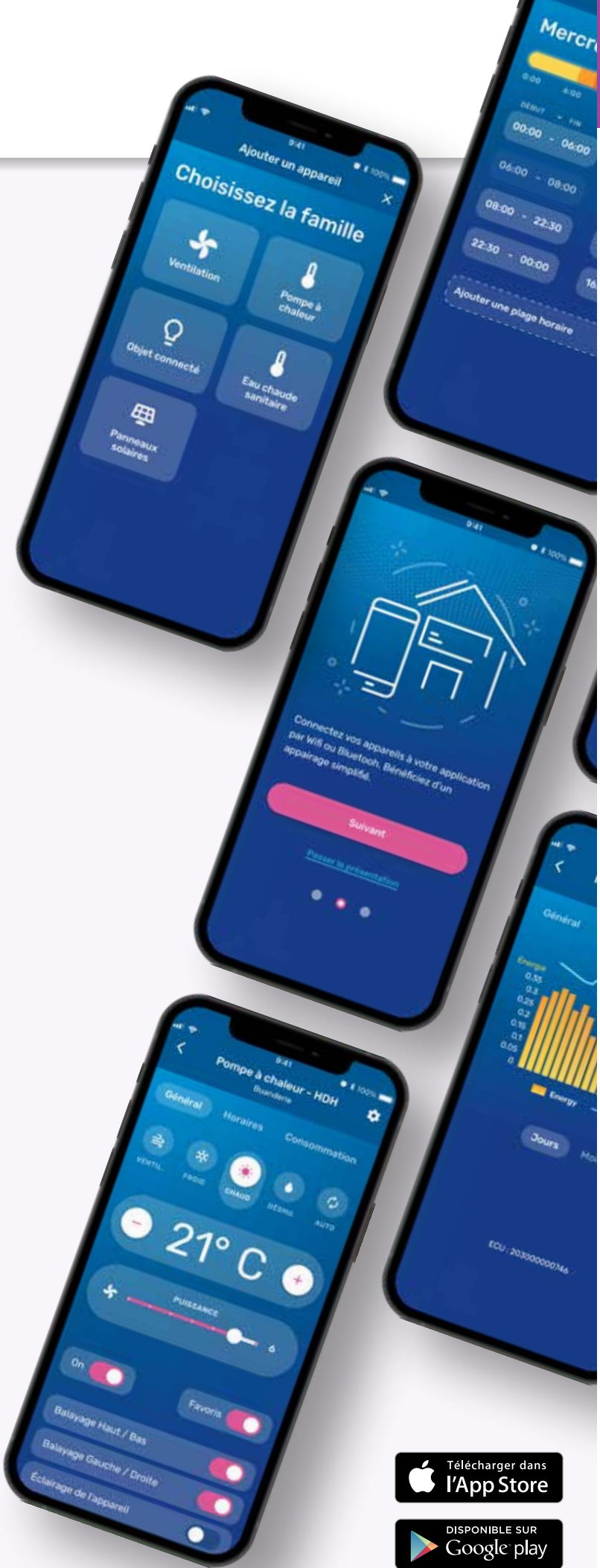

# MA MAISON HYBRIDE *par Airwell*

Ma Maison Hybride par Airwell c'est l'alliance de la performance énergétique de produits de chauffage/pompes à chaleur/climatisation à l'apport d'énergie photovoltaïque; le tout piloté dans un système intelligent, connecté et centralisé.

## ON PASSE À L'HYBRIDE *à son rythme!*

Il s'agit de créer la configuration qui répond à l'usage et au budget du client.

1

### VOUS PRODUISEZ VOUS-MÊME VOTRE PROPRE ÉNERGIE

Avec les kits de panneaux solaires photovoltaïques AirSolar et la technologie hybride Dual Sun, vous produisez de l'énergie gratuite (électricité et/ou eau chaude) vous permettant de réaliser d'importantes économies. De plus, cette énergie vous permet de minimiser l'empreinte carbone (énergie verte).

**AirSolar**  
SOLUTIONS  **DUALSUN**

2

### VOUS ALIMENTEZ TOUS LES ÉQUIPEMENTS DE VOTRE MAISON

Cette énergie produite rend votre habitat davantage autonome énergétiquement, permettant d'alimenter les appareils de chauffage, climatisation, ventilation, production d'eau chaude sanitaire et les autres équipements de votre foyer\*.

3

### VOUS PILOTEZ VOS ÉQUIPEMENTS DU BOUT DES DOIGTS



L'application AirHome vous permet de piloter, depuis votre smartphone et tablette, vos appareils énergétiques. Ainsi, vous maîtrisez votre consommation, au doigt et à l'œil!

\*en développement sur 2022.



**VISITEZ LE SITE INTERNET**  
Vidéo, explication du concept, carte du réseau d'installateurs agréés.

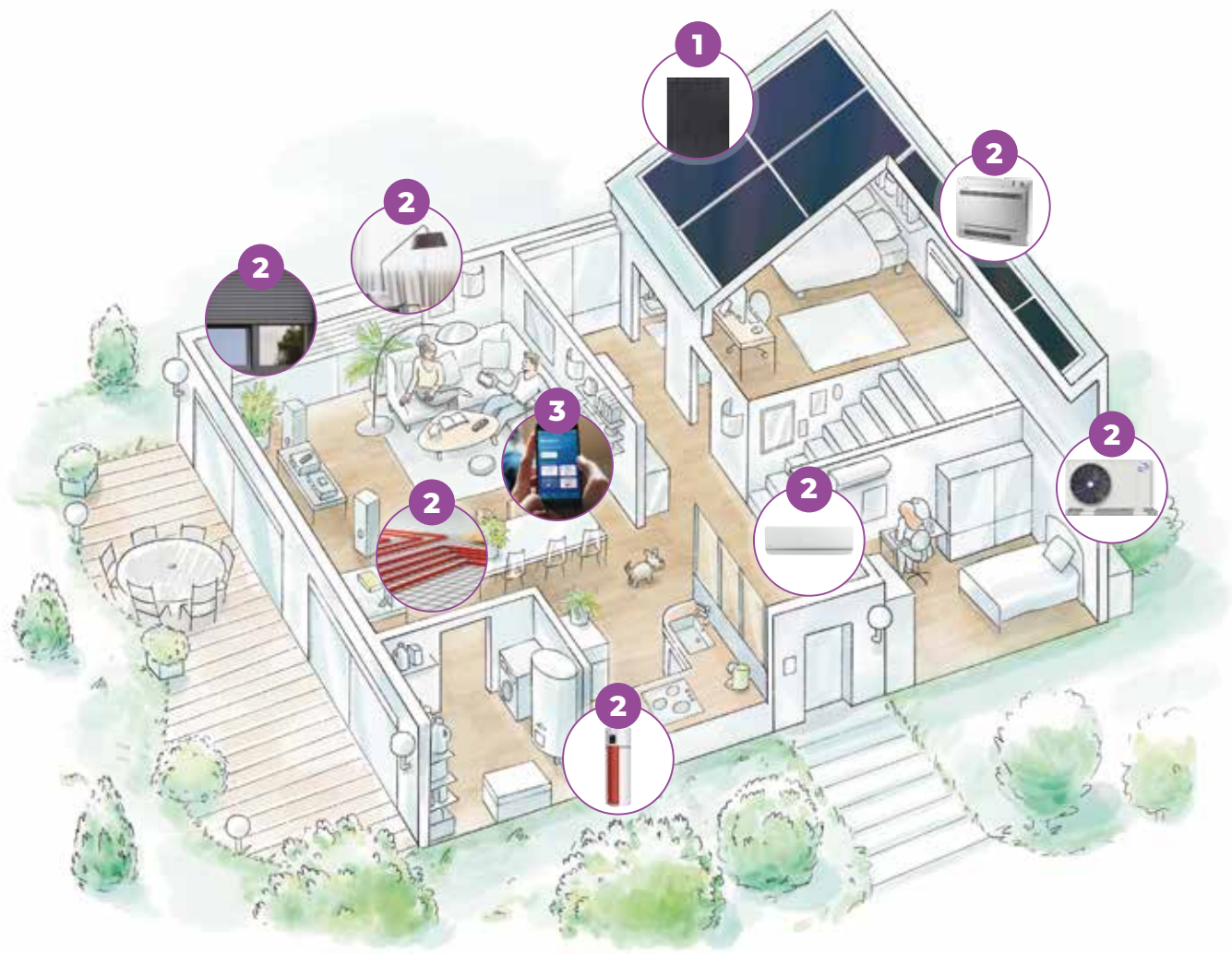

## TOUTE L'ÉNERGIE *pour votre maison*

**PRODUCTION D'EAU CHAUDE SANITAIRE  
ET D'ÉLECTRICITÉ**



**AVEC UN CHAUFFE-EAU THERMODYNAMIQUE TDF**

**CETTE SOLUTION VOUS PERMET:**

- ▶ D'autoconsommer et de vendre le surplus d'électricité que vous produisez
- ▶ De produire de l'eau chaude sanitaire à l'aide de plusieurs énergies vertes
- ▶ D'améliorer le rendement énergétique de l'installation
- ▶ D'optimiser la surface prise en toiture
- ▶ De faire encore plus d'économies

Les panneaux hybrides Dual Sun (Flash et Spring) sont compatibles avec nos solutions solaires.

DUALSUN



Visuels non contractuels

## AVEC UNE POMPE À CHALEUR WELLEA

POUR COMPOSER VOTRE INSTALLATION, IL VOUS FAUDRA SUIVRE CES ÉTAPES:

**1**▼  
CHOISIR UNE POMPE À CHALEUR WELLEA AVEC SON BALLON DOUBLE ÉCHANGEUR ou LE CHAUFFE-EAU THERMODYNAMIQUE SOLAIRE

**2**▼  
KIT HYDRAULIQUE

**3**▼  
KIT RAIL

**4**▼  
CHOISISSEZ LE MODÈLE DE SURIMPOSITION ADAPTÉ À VOTRE TOITURE



# Gamme SOLAIRE

MODÈLE		VISUEL	DÉSIGNATION
p.40	MODULES	 	PHOTO-VOLTAÏQUE
p.42	MICRO-ONDULEURS	 	YC600, QS1, DS3-L & DS3
p.44	KITS DE SURIMPOSITION		CROCHETS DE FIXATION ET RAILS
p.46	PACK PHOTOVOLTAÏQUE	 +  + 	OFFRE AIRSOLAR

## + PRODUITS AIR-S-330M

- Cellules monocristallines à haute performance
- Idéal pour l'autoconsommation
- Design
- Compatible avec tous les systèmes de pose en toiture
- Fiable avec une faible chute de puissance linéaire après 20 ans

## + PRODUITS PVMW

- Cellules monocristallines à haute performance
- Idéal pour l'autoconsommation
- Demi-cellules pour une réduction des pertes résistives
- Design full black
- Compatible avec tous les systèmes de pose en toiture
- Fiable avec une faible chute de puissance linéaire après 20 ans

## QUALITÉ ET SÉCURITÉ



QUALITÉ STANDARD IEC61215 & IEC61730



## GARANTIES



- **Garantie 20 ans sous condition** d'enregistrer votre installation dans notre configurateur, intégrant l'étude de calepinage réalisée.
- **Garantie produit standard 10 ans.**



AIR-S-330M



PVMW-375M-FB  
PVMW-500M-FB





## DONNÉES TECHNIQUES

Modules

Solaire

MODÈLE		Jusqu'à épuisement des stocks	NOUVEAU	
		AIR-S-330M	PVMW-375M-FB	PVMW-500M-FB
Code		2EN200001	2EN230001	2EN230002

### CARACTÉRISTIQUES PHOTOVOLTAÏQUES (STC: 1000 W/M<sup>2</sup>, AM 1,5, 25°C)

		Wc	330	375	500
Puissance crête (Pmax)	Wc		330	375	500
Tolérance de puissance en sortie	%		3	3	3
Rendement du module PV	%		19,78	20,5	21
Tension à puissance maximale (Vmpp)	V		34,17	34,5	38,43
Intensité à puissance maximale (Impp)	A		9,66	10,86	13,01
Tension en circuit ouvert (Vco)	V		41,66	41,3	45,98
Intensité de court-circuit (Icc)	A		10,04	11,79	13,87

### CARACTÉRISTIQUES PHYSIQUES

Longueur	mm		1665	1755	2100
Largeur	mm		1002	1038	1134
Épaisseur	mm		35	35	35
Poids	kg		19	21	25
Nombre de cellules			60	120	132
Type de cellules			Silicium Monocristallin PERC	Demi-cellules silicium Monocristallin	Demi-cellules silicium Monocristallin
Connectiques			MC4 compatible	MC4 compatible	MC4 compatible
Longueur de câbles	m		2 x 0,9	2 x 1,0	2 x 1,0
Boîte de jonction			IP68 - 3 diodes	IP68	IP68
Charge maximale	Pa		5400 (neige) / 2400 (vent)	5400 (neige) / 2400 (vent)	5400 (neige) / 2400 (vent)
Cadre			Aluminium anodisé noir / noir	Aluminium anodisé noir / noir	Aluminium anodisé noir / noir

### CARACTÉRISTIQUES OPÉRATIONNELLES

Température	°C		-40° à +85°	-40° à +85°	-40° à +85°
Tension maximum système	VDC		1000	1500	1500
NMOT	°C		45 ± 2	47 ± 2	47 ± 2

### COEFFICIENTS DE TEMPÉRATURE

Coefficient de température Tension (Vco)	%/°C		-0,29	-0,40 (±0,05)	-0,40 (±0,05)
Coefficient de température Courant (Icc)	%/°C		+0,08	+0,065 (±0,01)	+0,065 (±0,01)
Coefficient de température Puissance (Pmax)	%/°C		-0,38	-0,5 (±0,05)	-0,5 (±0,05)



### + PRODUITS DS3-L & DS3

- Raccorde jusqu'à 2 modules
- Design compact
- 97% de rendement
- 2 MPPT indépendants et fonction monitoring par module
- Puissance de sortie maximum de 730 et 880 VA
- Relais VDE intégrés

### GARANTIES



- **Garantie 20 ans sous condition** d'enregistrer votre l'installation dans notre configurateur, intégrant l'étude de calepinage réalisée.
- **Garantie produit standard 10 ans.**

- > Meilleure performance avec une efficacité de 97% et une intégration unique avec 20% de composants en moins.
- > Les micro-onduleurs DS3-L et DS3 utilisent une technologie innovante connectée au réseau, avec des fonctionnalités de gestion de facteur de puissance (RPC: Reactive Power Control).
- > Ils utilisent les dernières technologies de communication permettant une gestion et une surveillance intelligente de l'installation en ajustant le facteur de puissance et répondent ainsi aux besoins des fournisseurs d'énergie en facilitant l'intégration de l'énergie solaire dans le réseau électrique.
- > Ils sont compatibles avec l'application AirHome, grâce à la passerelle monitoring ECU-R, qui permet de:
  - visualiser la production en temps réel,
  - visualiser la production de façon mensuelle et annuelle,
  - d'établir des scénarios en fonction de la production instantanée.
- > Associant grande fiabilité et haut rendement le DS3-L et le DS3 comportent 2 MPPT indépendants pour une puissance de sortie de 730 VA, 880 VA.
- > Des économies réelles pour les installations résidentielles et tertiaires tant sur le matériel que sur les coûts d'installation.
- > Les micro-onduleurs DS3-L et DS3 bénéficient des mêmes câbles AC et accessoires permettant, en les associant, une grande flexibilité sur la même installation.

### DIMENSIONS ET SCHÉMAS DE CÂBLAGE DS3-L & DS3

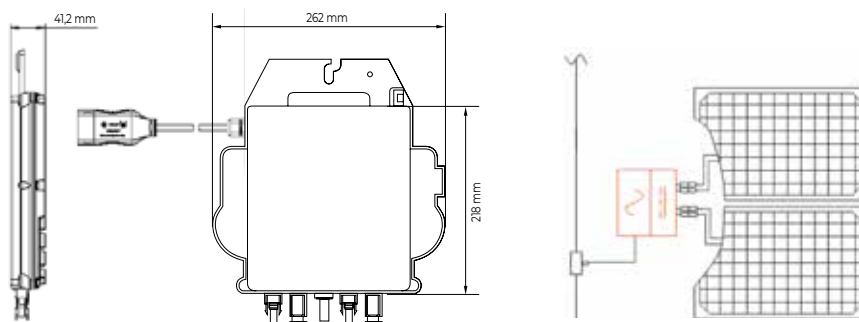

### ACCESSOIRES INCLUS DANS LE KIT ENR (voir page 46)

ACCESSOIRE	VISUEL	FONCTION/DESCRIPTION
Outil de connexion AC		• Facilite la déconnexion de l'onduleur au câble AC.
Bouchon pour connecteur de câble AC		• Protège le connecteur non utilisé par le câble AC.
Bouchon de terminaison AC		• Permet l'étanchéité aux extrémités du câble AC.
Y3 AC BUS		• Fournit la jonction entre la sortie AC de l'onduleur et la connexion réseau certifié CSA/TUV. • 2,5 mm <sup>2</sup> , câble 3 branches (câble de mise à la terre inclus).
Extension de câble DC		• Extension de câble DC pour répondre à toutes les configurations de toiture.
ECU-R (209018)		• Permet de connecter le système sur l'app AirHome et ainsi visualiser la production en temps réel.

## DONNÉES TECHNIQUES

MICRO-ONDULEUR	Jusqu'à épuisement des stocks		NOUVEAU	
	YC600	QS1	DS3-L	DS3
<b>Code</b>	<b>2EN220001</b>	<b>2EN220002</b>	<b>2EN250001</b>	<b>2EN250002</b>

### DONNÉES D'ENTRÉE (DC)

Plage de Tension MPPT	V	22-48	25-55	32-55
Plage de tension de fonctionnement	V	16-55	16-60	26-60
Tension d'entrée DC maximum	V	60	60	
Courant d'entrée DC maximum	A	12 x 2	12 x 4	18 x 2 20 x 2

### DONNÉES DE SORTIE (AC)

Puissance de sortie maximale	VA	600	1200	730	880
Tension de sortie nominale	V	230		230/184-253	
Courant de sortie nominale	A	2,39	5,22	3,20	3,80
Nombre maximum d'unités par branche de 20A	nb	7 /14 modules		6	5
Plage de fréquence nominale	Hz	50		50/48-51	
Facteur de puissance		0,8 avance... 0,8 retard (ajustable)		0,99/0,8 avance...0,8 retard (ajustable)	

### RENDEMENT

Rendement maximum	%	95,50	96,50	97,00	
Rendement CEC	%	-	-	96,50	
Rendement MPPT nominal	%	99,50		99,50	
Consommation électrique de nuit	mW	20	30	20	

### DONNÉES MÉCANIQUES

Plage de température ambiante de fonctionnement	°C	-40 °C à +65 °C		-40 °C à +65 °C	
Plage de température de fonctionnement interne	°C	-40 °C à +85 °C		-40 °C à +85 °C	
Dimensions (LxHxP)	mm	260x188x31,5	281x231x41,3	262 x 218 x 41,2	
Poids	kg	2,60	4,50	2,60	
Section de câble AC	mm <sup>2</sup>	-	-	2,5	
Type de connecteurs		MC4		MC4	
Système de refroidissement		Convection naturelle		Convection - Pas de ventilateur	
Indice de protection		IP67		IP67	

### CARACTÉRISTIQUES ET CONFORMITÉ

Protocole et communication		Zigbee cryptée			
Type de transformateur		Transformateur haute fréquence, isolé galvaniquement			
Monitoring		Accès aux options de monitoring via l'App AirHome			
Conformité, Sécurité et EMS		EN 62109-1, EN 62109-2, EN61000-6-1, EN61000-6-2, EN61000-6-3, EN61000-6-4		EN 62109-1, EN 62109-2, EN61000-6-1, EN61000-6-2, EN61000-6-3	
Conformité réseaux électriques		VDE0126-1-1/A1 VFR2014, RDF-NOI-RES_13E, EN 50438, VDE AR-N4105, RD 1699/2011, RD 413/2014, EN 50549	VDE4105, EN 50549-1, VDE126-1-1/A1 VFR2019, RD 1699/2011, RD 413/2014, UTE C15-712, ERDF-NOI-RES_13E	UNE217002, UNE206007, RD647, RD1699, RD413, CEI 0-21, VDE0126-1-1, VFR2019, UTE C15-712-1, ERDF-NOI-RES_13E, EN 50549, VDE AR-N4105	

# KIT DE SURIMPOSITION

## Crochets de fixation et rails

### CARACTÉRISTIQUES



TUILES FLAMANDES/CANAL



TUILES PLATES ÉCAILLES



ARDOISE



TÔLE TRAPÉZOÏDALE



TÔLE TRAPÉZOÏDALE  
SANDWICH



TÔLE ONDULÉE



FIBROCIMENT



JOINT DEBOUT

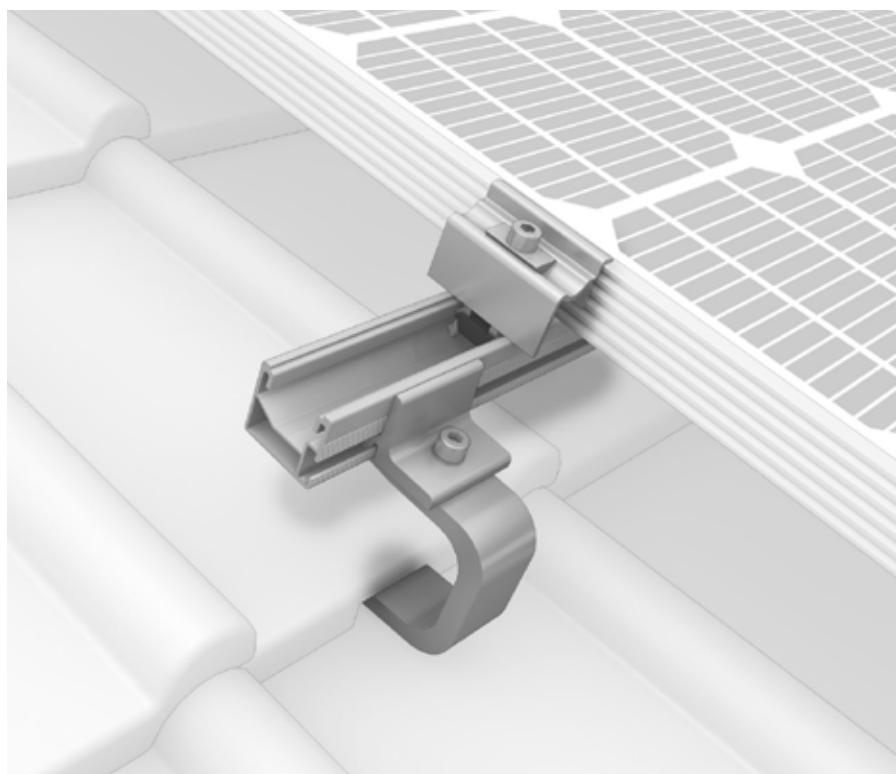

### GARANTIES



- **Garantie 20 ans sous condition** d'enregistrer votre installation dans notre configurateur, intégrant l'étude de calepinage réalisée.
- **Garantie produit standard 10 ans.**



## CROCHETS DE TOITURE POUR SINGLE RAIL

TYPE	VISUEL		MATÉRIEL	LARGEUR PLAQUE DE BASE (L)	HAUTEUR SOUS BRAS (H1) HAUTEUR DU BRAS (H2) HAUTEUR TOTALE (H3)	PROFONDEUR (P)
CROSSHOOK 4S			Aluminium	100 mm	<ul style="list-style-type: none"> <li>• 40/47/54 mm</li> <li>• 55 - 85 mm</li> <li>• 120,5 - 165 mm</li> </ul>	83 mm

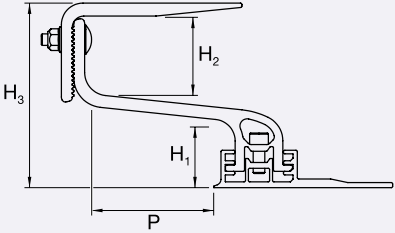
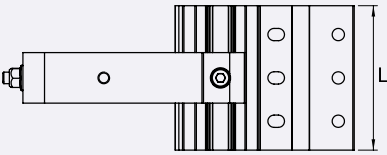
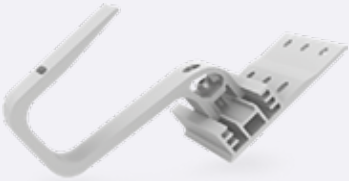
Pour tuile flamande  
 Réglage latéral et en hauteur sur la plaque de base et réglage en continu de l'ouverture du bras  
 Utilisable également sur des chevrons étroits

Kit de surimposition

Solaire

## KITS DE FIXATION

NOM	DESCRIPTION	VISUEL
ONE MID	Kit étrier intermédiaire universel, 32-42 mm, noir anodisé	
ONE END	Kit étrier final universel, 32-42 mm, noir anodisé	
SINGLE RAIL	Kit rail de fixation (2,10/3,25)x39,4x36 (LxH) mm	
RACCORD DE RAIL	Kit connecteur Single Rail pour relier 2 rails	
END CAP	Capuchon protecteur pour finition rail	
VISSERIE	Kit vis à bois auto perceuse 8x80	

**Nous consulter pour tout dimensionnement hors catalogue**

### COMPOSEZ VOTRE KIT EN FONCTION DE VOS BESOINS!

SUIVEZ LES DIFFÉRENTES ÉTAPES POUR COMPOSER VOTRE KIT

1▼

Choisissez la puissance souhaitée pour votre installation photovoltaïque

2▼

Choisissez les rails de fixation

3▼

Choisissez l'équipement de surimposition adapté à vos besoins (type de toiture, type de montage)

#### 1 ► PUISSANCE SOUHAITÉE

##### COMPOSITION DU KIT ENR 1,65 kWc

CODE DU KIT: 2EN210002		
Composition du kit	Code	Quantité
Module AIR S 330 Wc	2EN200001	5
Micro-onduleur mono 4 sorties QS1	2EN220002	1
Micro-onduleur mono 2 sorties YC600	2EN220001	1
Passerelle de monitoring	209018	1
Kit de câblage	2ACEL0001	1
Coffret électrique AC 0,6/6 kW monophasé	2ACEL0002	1

##### COMPOSITION DU KIT ENR 2,97 kWc

CODE DU KIT: 2EN210003		
Composition du kit	Code	Quantité
Module AIR S 330 Wc	2EN200001	9
Micro-onduleur mono 4 sorties QS1	2EN220002	2
Micro-onduleur mono 2 sorties YC600	2EN220001	1
Passerelle de monitoring	209018	1
Kit de câblage	2ACEL0001	1
Coffret électrique AC 0,6/6 kW monophasé	2ACEL0002	1

#### 2 ► RAILS DE FIXATION SOUHAITÉS

##### COMPOSITION KIT RAIL PORTRAIT 1,65 kWc

Composition du kit	Code	Quantité
Single Rail 36, longueur 3,30 m	2003239	4

##### COMPOSITION KIT RAIL PORTRAIT 2,97 kWc

Composition du kit	Code	Quantité
Single Rail 36, longueur 3,30 m	2003239	6

##### COMPOSITION KIT RAIL PAYSAGE 2,97 kWc

Composition du kit	Code	Quantité
Single Rail 36, longueur 2,10 m	2001865	6
Single Rail 36, longueur 3,30 m	2003239	6

#### 3 ► ÉQUIPEMENT DE SURIMPOSITION SOUHAITÉ

##### SURIMPOSITION PORTRAIT TUILE 1,65 kWc (1X5)

Désignation de l'ensemble	Code: 2ACTL0002
Crochets, vis, étrier, ensemble de surimposition nécessaire à la fixation des modules	

##### SURIMPOSITION PORTRAIT TUILE 2,97 kWc (3X3)

Désignation de l'ensemble	Code: 2ACTL0003
Crochets, vis, étrier, ensemble de surimposition nécessaire à la fixation des modules	

##### SURIMPOSITION PORTRAIT ARDOISE 1,65 kWc (1X5)

Désignation de l'ensemble	Code: 2ACTL0010
Crochets, vis, étrier, ensemble de surimposition nécessaire à la fixation des modules	

##### SURIMPOSITION PORTRAIT ARDOISE 2,97 kWc (3X3)

Désignation de l'ensemble	Code: 2ACTL0011
Crochets, vis, étrier, ensemble de surimposition nécessaire à la fixation des modules	

##### SURIMPOSITION PAYSAGE TUILE 2,97 kWc (3X3)

Désignation de l'ensemble	Code: 2ACTL0006
Crochets, vis, étrier, ensemble de surimposition nécessaire à la fixation des modules	

##### SURIMPOSITION PAYSAGE ARDOISE 2,97 kWc (3X3)

Désignation de l'ensemble	Code: 2ACTL0014
Crochets, vis, étrier, ensemble de surimposition nécessaire à la fixation des modules	

## COMPOSITION DU KIT ENR 4,62 kWc

CODE DU KIT: 2EN210004		
Composition du kit	Code	Quantité
Module AIR S 330 Wc	2EN200001	14
Micro-onduleur mono 4 sorties QSI	2EN220002	3
Micro-onduleur mono 2 sorties YC600	2EN220001	1
Passerelle de monitoring	209018	1
Kit de câblage	2ACEL0003	1
Coffret électrique AC 0,6/6 kW monophasé	2ACEL0002	1

+

## COMPOSITION DU KIT ENR 5,94 kWc

CODE DU KIT: 2EN210005		
Composition du kit	Code	Quantité
Module AIR S 330 Wc	2EN200001	18
Micro-onduleur mono 4 sorties QSI	2EN220002	4
Micro-onduleur mono 2 sorties YC600	2EN220001	1
Passerelle de monitoring	209018	1
Kit de câblage	2ACEL0004	1
Coffret électrique AC 0,6/6 kW monophasé	2ACEL0002	1

+

COMPOSITION KIT RAIL **PORTRAIT** 4,62 kWc

Composition du kit	Code	Quantité
Single Rail 36, longueur 2,10 m	2001865	4
Single Rail 36, longueur 3,30 m	2003239	8

OU

COMPOSITION KIT RAIL **PAYSAGE** 4,62 kWc

Composition du kit	Code	Quantité
Single Rail 36, longueur 2,10 m	2001865	4
Single Rail 36, longueur 3,30 m	2003239	12

+

COMPOSITION KIT RAIL **PORTRAIT** 5,94 kWc

Composition du kit	Code	Quantité
Single Rail 36, longueur 3,30 m	2003239	12

OU

COMPOSITION KIT RAIL **PAYSAGE** 5,94 kWc

Composition du kit	Code	Quantité
Single Rail 36, longueur 2,10 m	2001865	4
Single Rail 36, longueur 3,30 m	2003239	16

+

SURIMPOSITION **PORTRAIT** **TUILE** 4,62 kWc (7X2)

Désignation de l'ensemble	Code: 2ACTL0004
Crochets, vis, étrier, ensemble de surimposition nécessaire à la fixation des modules	



OU

SURIMPOSITION **PORTRAIT** **TUILE** 5,94 kWc (9X2)

Désignation de l'ensemble	Code: 2ACTL0005
Crochets, vis, étrier, ensemble de surimposition nécessaire à la fixation des modules	

OU

SURIMPOSITION **PORTRAIT** **ARDOISE** 4,62 kWc (7X2)

Désignation de l'ensemble	Code: 2ACTL0012
Crochets, vis, étrier, ensemble de surimposition nécessaire à la fixation des modules	



OU

SURIMPOSITION **PORTRAIT** **ARDOISE** 5,94 kWc (9X2)

Désignation de l'ensemble	Code: 2ACTL0013
Crochets, vis, étrier, ensemble de surimposition nécessaire à la fixation des modules	

OU

SURIMPOSITION **PAYSAGE** **TUILE** 4,62 kWc (7X2)

Désignation de l'ensemble	Code: 2ACTL0007
Crochets, vis, étrier, ensemble de surimposition nécessaire à la fixation des modules	



OU

SURIMPOSITION **PAYSAGE** **TUILE** 5,94 kWc (9X2)

Désignation de l'ensemble	Code: 2ACTL0008
Crochets, vis, étrier, ensemble de surimposition nécessaire à la fixation des modules	

OU

SURIMPOSITION **PAYSAGE** **ARDOISE** 4,62 kWc (7X2)

Désignation de l'ensemble	Code: 2ACTL0015
Crochets, vis, étrier, ensemble de surimposition nécessaire à la fixation des modules	

SURIMPOSITION **PAYSAGE** **ARDOISE** 5,94 kWc (9X2)

Désignation de l'ensemble	Code: 2ACTL0016
Crochets, vis, étrier, ensemble de surimposition nécessaire à la fixation des modules	





# Gammes

## POMPE À CHALEUR & PRODUCTION D'EAU CHAUDE SANITAIRE

	MODÈLE	RÉFÉRENCE	TYPE DE FLUIDE	Application privilégiée	Mode	Eau chaude sanitaire
p.50	 <p><b>WELLEA WT</b> NOUVEAU</p>		R32	Neuf	Chauffage et rafraîchissement	Intégré
	POMPE À CHALEUR SPLIT TRIPLE SERVICE					
p.52	 <p><b>WELLEA Split</b> NOUVEAU</p>		R32	Neuf	Chauffage et rafraîchissement	Optionnel
	POMPE À CHALEUR SPLIT					
p.54	 <p><b>WELLEA Monobloc</b> NOUVEAU</p>		R32	Rénovation	Chauffage et rafraîchissement	Optionnel
	POMPE À CHALEUR MONOBLOC					
p.56	 <p><b>WELLEA Monobloc DF</b> NOUVEAU</p>		R32	Rénovation	Chauffage et rafraîchissement	Optionnel
	POMPE À CHALEUR MONOBLOC					
p.58		TDF Eleo	R134A	-	-	Intégré
	CHAUFFE-EAU THERMODYNAMIQUE					
p.60	Accessoires chauffage et ECS					



Pompe à chaleur  
Triple service

A+++

MA MAISON  
**HYBRIDE**  
par Airwell



PEP  
ECO  
PASS  
PORT®



### + PRODUITS

- Télécommande RCW29 incluse
- Raccordements frigorifiques, pas besoin de sécurité antigèle
- Jusqu'à 60°C de sortie d'eau par -15°C extérieur
- Compatible tout type d'émetteurs
- Ballon d'eau chaude en inox (190L ou 250L)

### CARACTÉRISTIQUES



PROGRAMMATION JOURNALIÈRE



PROGRAMMATION HEBDOMADAIRE



TÉLÉCOMMANDE SÉCURISÉE



UNIT ON



FONCT. EN MODE CHAUD JUSQU'À -25°C EXTÉRIEUR



HAUTE TEMPÉRATURE JUSQU'À 60°C



EAU CHAUDE SANITAIRE



PLANCHER CHAUFFANT



RADIATEUR HAUTE TEMPÉRATURE



RADIATEUR BASSE TEMPÉRATURE



REMPACEMENT DE CHAUDIÈRE



RELEVÉ DE CHAUDIÈRE



LOIS D'EAU

### SUBVENTIONS



SE RÉFÉRER À LA FICHE: BAR-TH-104



SE RÉFÉRER AU TABLEAU LICENCE: POMPE À CHALEUR AIR/EAU

### GARANTIES

AVEC UNE MISE EN SERVICE PAR LES STATIONS TECHNIQUES AGRÉÉES AIRWELL, ACCÉDEZ À L'EXTENSION DE GARANTIE AIRWELL:

- **1 an** main-d'œuvre,
- **5 ans** pièces,
- **5 ans** compresseur.



# WELLEA WT

Pompe à chaleur split  
avec ballon ECS inclus

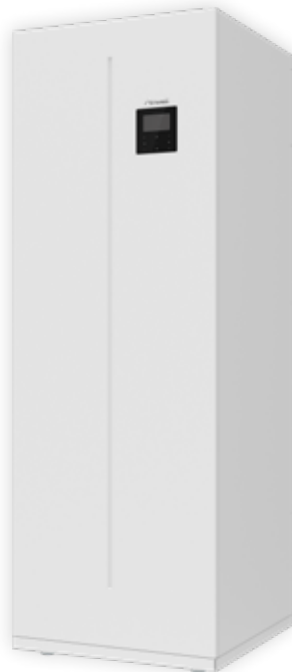

WELLEA WT  
ballon ECS inclus



RCW29  
incluse



WELLEA  
unité ext. 4-6 kW



WELLEA  
unité ext. 8-16 kW



### LE + « DÉVELOPPEMENT DURABLE »

- > Classe énergétique élevée A+++.

### LE + « UTILISATEUR »

- > Compatible avec tous les émetteurs.
- > Grande souplesse d'utilisation.
- > Idéal en remplacement de chaudière fioul ou gaz.
- > Ballon d'eau chaude en inox intégré.

### LE + « INSTALLATEUR »

- > Loi d'eau personnalisable.
- > Permet de gérer l'ensemble du circuit de chauffage, grâce aux nombreuses connexions disponibles.

### LE + « TECHNOLOGIE »

- > Fonctionnement jusqu'à -25°C extérieur.
- > Certifié HP Keymark.

Unité complète  
**CHAUFFAGE ET EAU CHAUDE INTÉGRÉE**



## DONNÉES TECHNIQUES

UNITÉS EXTÉRIEURES		AW-YHPSA04-H91	AW-YHPSA06-H91	AW-YHPSA08-H91	AW-YHPSA10-H91	AW-YHPSA12-H91	AW-YHPSA14-H91	AW-YHPSA16-H91	AW-YHPSA12-H93	AW-YHPSA14-H93	AW-YHPSA16-H93									
Code		7HP061065	7HP061066	7HP061067	7HP061068	7HP061069	7HP061070	7HP061071	7HP061072	7HP061073	7HP061074									
Phase		Monophasé				Monophasé			Triphasé											
<b>MODE CHAUFFAGE</b>																				
Air +7°C Eau 30/35°C	Puissance calorifique	kW	4,25	6,20	8,30	10,00	12,10	14,50	16,00	12,10	14,50	16,00								
	Puissance absorbée	kW	0,82	1,24	1,60	2,00	2,44	3,09	3,56	2,44	3,09	3,56								
	<b>COP</b>		<b>5,20</b>	<b>5,00</b>	<b>5,20</b>	<b>5,00</b>	<b>4,95</b>	<b>4,70</b>	<b>4,50</b>	<b>4,95</b>	<b>4,70</b>	<b>4,50</b>								
Air -7°C Eau 30/35°C	Puissance calorifique	kW	4,80	6,10	7,10	8,25	10,00	12,00	13,30	10,00	12,00	13,30								
	Puissance absorbée	kW	1,52	2,00	2,18	2,62	3,33	4,29	4,93	3,33	4,29	4,93								
	<b>COP</b>		<b>3,15</b>	<b>3,05</b>	<b>3,25</b>	<b>3,15</b>	<b>3,00</b>	<b>2,80</b>	<b>2,70</b>	<b>3,00</b>	<b>2,80</b>	<b>2,70</b>								
Air +7°C Eau 47/55°C	Puissance calorifique	kW	4,40	6,00	7,50	9,50	12,00	13,80	16,00	12,00	13,80	16,00								
	Puissance absorbée	kW	1,49	2,00	2,36	3,06	3,87	4,60	5,52	3,87	4,60	5,52								
	<b>COP</b>		<b>2,95</b>	<b>3,00</b>	<b>3,18</b>	<b>3,10</b>	<b>3,10</b>	<b>3,00</b>	<b>2,90</b>	<b>3,10</b>	<b>3,00</b>	<b>2,90</b>								
Air -7°C Eau 47/55°C	Puissance calorifique	kW	4,00	5,15	6,15	7,05	10,60	11,30	12,60	10,60	11,30	12,60								
	Puissance absorbée	kW	2,05	2,58	3,00	3,53	5,25	5,46	6,29	5,25	5,46	6,29								
	<b>COP</b>		<b>1,95</b>	<b>2,00</b>	<b>2,05</b>	<b>1,97</b>	<b>2,02</b>	<b>2,01</b>	<b>2,00</b>	<b>2,02</b>	<b>2,01</b>	<b>2,00</b>								
<b>MODE REFRIGDISSEMENT</b>																				
Air 35°C Eau 12/7°C	Puissance frigorifique	kW	4,70	7,00	7,40	8,20	11,60	12,70	14,00	11,60	12,70	14,00								
	Puissance absorbée	kW	1,36	2,33	2,19	2,48	4,22	4,98	5,71	4,22	4,98	5,71								
	<b>EER</b>		<b>3,45</b>	<b>3,00</b>	<b>3,38</b>	<b>3,30</b>	<b>2,75</b>	<b>2,55</b>	<b>2,45</b>	<b>2,75</b>	<b>2,55</b>	<b>2,45</b>								
Air 35°C Eau 23/18°C	Puissance frigorifique	kW	4,50	6,55	8,40	10,00	12,00	13,50	14,90	12,00	13,50	14,90								
	Puissance absorbée	kW	0,81	1,34	1,66	2,08	3,00	3,75	4,38	3,00	3,75	4,38								
	<b>EER</b>		<b>5,55</b>	<b>4,90</b>	<b>5,05</b>	<b>4,80</b>	<b>4,00</b>	<b>3,60</b>	<b>3,40</b>	<b>4,00</b>	<b>3,60</b>	<b>3,40</b>								
<b>PERFORMANCES</b>																				
Classe énergétique (Climat tempéré)	Sortie d'eau à 35°C		A+++				A+++													
	Sortie d'eau à 55°C		A++				A++													
Efficacité saisonnière (Climat tempéré)	Sortie d'eau à 35°C	%	191	195	205	205	189	186	182	189	186	182								
	Sortie d'eau à 55°C	%	130	138	132	137	135	136	133	135	136	133								
SCOP (Climat tempéré)	Sortie d'eau à 35°C		4,85	4,95	5,21	5,19	4,81	4,72	4,62	4,81	4,72	4,62								
	Sortie d'eau à 55°C		3,31	3,52	3,36	3,49	3,45	3,47	3,41	3,45	3,47	3,41								
Puissance acoustique		dB(A)	56	58	59	60	64	65	68	64	65	68								
Pression acoustique (1m)		dB(A)	44	45	46	49	50	51	55	50	51	55								
<b>LIMITES DE FONCTIONNEMENT</b>																				
Température d'air extérieur	Refrigdissement	°C	-5/43				-5/43													
	Chauffage	°C	-25/35				-25/35													
	Eau chaude sanitaire	°C	-25/43				-25/43													
<b>ALIMENTATION</b>																				
Phase/Tension/Fréquence		1P/220-240V/50Hz				1P/220-240V/50Hz			3P/380-415V/50Hz											
Intensité max.	A	14				17			25		26		27		10		11		12	
<b>INSTALLATION ET AUTRES</b>																				
Débit d'air	m³/h	2770				4030			4060		4650		4060		4650					
<b>Réfrigérant/PRP</b>		<b>R32/675</b>				<b>R32/675</b>														
Charge	kg	1,50				1,65			1,84											
Charge additionnelle	g/m	20				38			38											
Dimensions de l'unité (LxHxP)	mm	1008x712x426				1118x865x523			1118x865x523											
Dimensions de l'emballage (LxHxP)	mm	1065x800x485				1180x890x560			1180x890x560											
Poids net/Poids avec l'emballage	kg	58/64				77/88			96/110		112/125									
Diamètre tube (liquide - gaz)	pouces	1/4" - 5/8"				3/8" - 5/8"			3/8" - 5/8"											

UNITÉS INTÉRIEURES		ODMA-100T-09M22-19				ODMA-100T-09M22-25				ODMA-160T-09M22-25					
Code		7SPI30001				7SPI30002				7SPI30003					
UNITÉS EXTÉRIEURES COMPATIBLES		AW-YHPSA04-H91	AW-YHPSA06-H91	AW-YHPSA08-H91	AW-YHPSA10-H91	AW-YHPSA04-H91	AW-YHPSA06-H91	AW-YHPSA08-H91	AW-YHPSA10-H91	AW-YHPSA12-H91	AW-YHPSA14-H91	AW-YHPSA16-H91	AW-YHPSA12-H93	AW-YHPSA14-H93	AW-YHPSA16-H93
Phase		Monophasé				Monophasé				Monophasé					
<b>BALLON</b>															
Volume	l	190				240				240					
Résistance électrique	kW	3				3				3					
<b>PERFORMANCES</b>															
Profil ECS		L				XL				XL					
Classe énergétique ECS (climat tempéré)		A+				A+				A+					
Efficacité saisonnière ECS (climat tempéré)	%	127				136				123					
COP ECS		3,10				3,34				3,00					
Niveaux sonores	dB(A)	42				42				43					
Pression sonore (1m)	dB(A)	30				30				32					
<b>ALIMENTATION</b>															
Phase/Tension/Fréquence		1P/220-240V/50Hz				1P/220-240V/50Hz				1P/220-240V/50Hz					
Intensité max.	A	14,30				14,30				14,30					
<b>INSTALLATION ET AUTRES</b>															
Diamètre tube eau	pouces	R1				R1				R1					
Diamètre tube ECS	pouces	R3/4				R3/4				R3/4					
Dimensions de l'unité (LxHxP)	mm	600x600x1683				600x600x1943				600x600x1943					
Dimensions de l'emballage (LxHxP)	mm	653x653x1900				653x653x2160				653x653x2160					
Poids net/Poids avec l'emballage	kg	140/161				157/178				159/180					



Pompe à chaleur  
Réversible

A+++

MA MAISON  
**HYBRIDE**  
par Airwell



PEP  
ECO  
PASS  
PORT®



### + PRODUITS

- Raccordements frigorifiques, pas besoin de sécurité antigel
- Jusqu'à 60°C de sortie d'eau par -15°C extérieur
- Compatible tout type d'émetteurs
- Résistance électrique incluse

### CARACTÉRISTIQUES

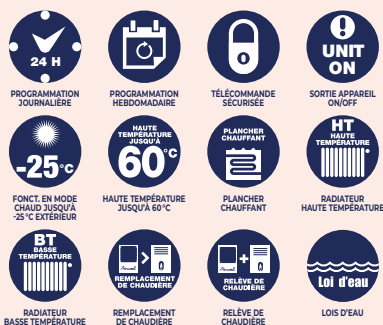

### SUBVENTIONS



SE RÉFÉRER À LA FICHE: BAR-TH-104



SE RÉFÉRER AU TABLEAU LIEN: POMPE À CHALEUR AIR/EAU

### GARANTIES

AVEC UNE MISE EN SERVICE PAR LES STATIONS TECHNIQUES AGRÉÉES AIRWELL, ACCÉDEZ À L'EXTENSION DE GARANTIE AIRWELL:

- **1 an** main-d'œuvre,
- **5 ans** pièces,
- **5 ans** compresseur.



# WELLEA SPLIT

## Pompe à chaleur split



WELLEA SPLIT  
unité intérieure



WELLEA  
unité ext. 4-6 kW



WELLEA  
unité ext. 8-16 kW



### LE + « DÉVELOPPEMENT DURABLE »

- > Classe énergétique élevée A+++.

### LE + « UTILISATEUR »

- > Compatible avec tous les émetteurs.
- > Grande souplesse d'utilisation.
- > Idéal en remplacement de chaudière fioul ou gaz.

### LE + « INSTALLATEUR »

- > Loi d'eau personnalisable.
- > Permet de gérer l'ensemble du circuit de chauffage, grâce aux nombreuses connexions disponibles.

### LE + « TECHNOLOGIE »

- > Fonctionnement jusqu'à -25°C extérieur.
- > Certifié HP Keymark.

### PRESSIONS SONORES



WELLEA SPLIT		4 KW	6 KW	8 KW	10 KW	12 KW	14 KW	16 KW
Pression sonore* à 5 m	dB(A)	30	32	34	35	37	38	42
Pression sonore* à 10 m	dB(A)	15	17	19	20	22	23	27

\*Champ libre

## DONNÉES TECHNIQUES

UNITÉ EXTÉRIEURE		AW-YHPSA04-H91	AW-YHPSA06-H91	AW-YHPSA08-H91	AW-YHPSA10-H91	AW-YHPSA12-H91	AW-YHPSA14-H91	AW-YHPSA16-H91	AW-YHPSA12-H93	AW-YHPSA14-H93	AW-YHPSA16-H93	
<b>Code</b>		<b>7HP061065</b>	<b>7HP061066</b>	<b>7HP061067</b>	<b>7HP061068</b>	<b>7HP061069</b>	<b>7HP061070</b>	<b>7HP061071</b>	<b>7HP061072</b>	<b>7HP061073</b>	<b>7HP061074</b>	
<b>Phase</b>		Monophasé				Monophasé			Triphasé			
<b>MODE CHAUFFAGE</b>												
Air +7°C Eau 30/35°C	Puissance calorifique	kW	4,25	6,20	8,30	10,00	12,10	14,50	16,00	12,10	14,50	16,00
	Puissance absorbée	kW	0,82	1,24	1,60	2,00	2,44	3,09	3,56	2,44	3,09	3,56
		<b>COP</b>	<b>5,20</b>	<b>5,00</b>	<b>5,20</b>	<b>5,00</b>	<b>4,95</b>	<b>4,70</b>	<b>4,50</b>	<b>4,95</b>	<b>4,70</b>	<b>4,50</b>
Air -7°C Eau 30/35°C	Puissance calorifique	kW	4,80	6,10	7,10	8,25	10,00	12,00	13,30	10,00	12,00	13,30
	Puissance absorbée	kW	1,52	2,00	2,18	2,62	3,33	4,29	4,93	3,33	4,29	4,93
		<b>COP</b>	<b>3,15</b>	<b>3,05</b>	<b>3,25</b>	<b>3,15</b>	<b>3,00</b>	<b>2,80</b>	<b>2,70</b>	<b>3,00</b>	<b>2,80</b>	<b>2,70</b>
Air +7°C Eau 47/55°C	Puissance calorifique	kW	4,40	6,00	7,50	9,50	12,00	13,80	16,00	12,00	13,80	16,00
	Puissance absorbée	kW	1,49	2,00	2,36	3,06	3,87	4,60	5,52	3,87	4,60	5,52
		<b>COP</b>	<b>2,95</b>	<b>3,00</b>	<b>3,18</b>	<b>3,10</b>	<b>3,10</b>	<b>3,00</b>	<b>2,90</b>	<b>3,10</b>	<b>3,00</b>	<b>2,90</b>
Air -7°C Eau 47/55°C	Puissance calorifique	kW	4,00	5,15	6,15	7,05	10,60	11,30	12,60	10,60	11,30	12,60
	Puissance absorbée	kW	2,05	2,58	3,00	3,53	5,25	5,46	6,29	5,25	5,46	6,29
		<b>COP</b>	<b>1,95</b>	<b>2,00</b>	<b>2,05</b>	<b>1,97</b>	<b>2,02</b>	<b>2,01</b>	<b>2,00</b>	<b>2,02</b>	<b>2,01</b>	<b>2,00</b>

<b>MODE REFRIGDISSEMENT</b>												
Air 35°C Eau 12/7°C	Puissance frigorifique	kW	4,70	7,00	7,40	8,20	11,60	12,70	14,00	11,60	12,70	14,00
	Puissance absorbée	kW	1,36	2,33	2,19	2,48	4,22	4,98	5,71	4,22	4,98	5,71
		<b>EER</b>	<b>3,45</b>	<b>3,00</b>	<b>3,38</b>	<b>3,30</b>	<b>2,75</b>	<b>2,55</b>	<b>2,45</b>	<b>2,75</b>	<b>2,55</b>	<b>2,45</b>
Air 35°C Eau 23/18°C	Puissance frigorifique	kW	4,50	6,55	8,40	10,00	12,00	13,50	14,90	12,00	13,50	14,90
	Puissance absorbée	kW	0,81	1,34	1,66	2,08	3,00	3,75	4,38	3,00	3,75	4,38
		<b>EER</b>	<b>5,55</b>	<b>4,90</b>	<b>5,05</b>	<b>4,80</b>	<b>4,00</b>	<b>3,60</b>	<b>3,40</b>	<b>4,00</b>	<b>3,60</b>	<b>3,40</b>

<b>PERFORMANCES</b>												
Classe énergétique (climat tempéré)	Sortie d'eau à 35°C		<b>A+++</b>				<b>A+++</b>					
	Sortie d'eau à 55°C		<b>A++</b>				<b>A++</b>					
Efficacité saisonnière (climat tempéré)	Sortie d'eau à 35°C	%	191	195	205	205	189	186	182	189	186	182
	Sortie d'eau à 55°C	%	130	138	132	137	135	136	133	135	136	133
SCOP (climat tempéré)	Sortie d'eau à 35°C		4,85	4,95	5,21	5,19	4,81	4,72	4,62	4,81	4,72	4,62
	Sortie d'eau à 55°C		3,31	3,52	3,36	3,49	3,45	3,47	3,41	3,45	3,47	3,41
Puissance acoustique		dB(A)	56	58	59	60	64	65	68	64	65	68
Pression acoustique à 1m		dB(A)	44	45	46	49	50	51	55	50	51	55

<b>LIMITES DE FONCTIONNEMENT</b>											
Température d'air extérieur	Refrigidissement	°C	-5/43				-5/43				
	Chauffage	°C	-25/35				-25/35				
	ECS	°C	-25/43				-25/43				

<b>Alimentation</b>											
Phase/Tension/Fréquence		1P/220-240V/50Hz				1P/220-240V/50Hz			3P/380-415V/50Hz		
Intensité max.	A	14	17	25	26	27	10	11	12		

<b>INSTALLATION ET AUTRES</b>											
Débit d'air	m³/h	2770	4030			4060	4650	4060		4650	
<b>Réfrigérant/PRP</b>		<b>R32/675</b>					<b>R32/675</b>				
Charge (15m)	kg	1,50	1,65			1,84					
Charge additionnelle	g/m	20	38			38					
Dimensions de l'unité (LxHxP)	mm	1008x712x426			1118x865x523			1118x865x523			
Dimension de l'emballage (LxHxP)	mm	1065x800x485			1180x890x560			1180x890x560			
Poids net/Poids avec l'emballage	kg	58/64			77/88			96/110		112/125	
Diamètre tube (liquide - gaz)	pouces	1/4" - 5/8"			3/8" - 5/8"			3/8" - 5/8"			

UNITÉ INTÉRIEURE		AW-WHPSA0406-N91	AW-WHPSA0810-N91	AW-WHPSA1216-N91	AW-WHPSA1216-N93
<b>Code</b>		<b>7HP010015</b>	<b>7HP010016</b>	<b>7HP010017</b>	<b>7HP010018</b>
<b>Phase</b>		Monophasé	Monophasé	Monophasé	Triphasé

<b>PERFORMANCES</b>					
Puissance acoustique	dB(A)	38	42	43	43
Pression acoustique (1m)		28	30	32	32

<b>ALIMENTATION</b>							
Phase/Tension/Fréquence		1P/220-240V/50Hz		1P/220-240V/50Hz		3P/380-415V/50Hz	
Résistance électrique intégrée	kW	3	3	3	3/6/9		
Intensité max.		14,30	14,30	14,30	14,00		

<b>INSTALLATION ET AUTRES</b>						
Dimensions de l'unité (LxHxP)	mm	420x790x270			420x790x270	
Dimensions de l'emballage (LxHxP)	mm	525x1050x360			525x1050x360	
Poids net/Poids avec l'emballage	kg	43/49			45/51	

Wellea Split

PAC air/eau  
ECS



Pompe à chaleur  
Réversible

A+++

MA MAISON  
**HYBRIDE**  
par Airwell



PEP  
eco  
PASS  
PORT®



### + PRODUITS

- Télécommande RCW29 incluse
- Jusqu'à 60°C de sortie d'eau par -15°C extérieur
- Compatible tout type d'émetteur
- Résistance électrique incluse à partir de 8 kW

### CARACTÉRISTIQUES

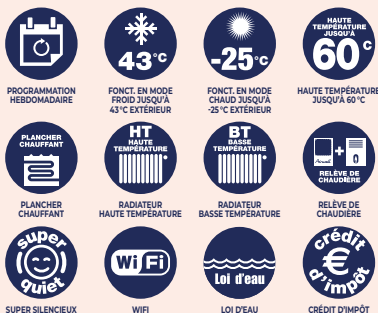

### SUBVENTIONS



### GARANTIES

AVEC UNE MISE EN SERVICE PAR LES STATIONS TECHNIQUES AGRÉÉES AIRWELL, ACCÉDEZ À L'EXTENSION DE GARANTIE AIRWELL:

- **1 an** main-d'œuvre,
- **5 ans** pièces,
- **5 ans** compresseur.



# WELLEA MONOBLOC

## Pompe à chaleur monobloc



RCW29  
incluse



4-6 kW



8-16 kW



Connectivité AirHome

### LE + « DÉVELOPPEMENT DURABLE »

- > Classe énergétique élevée A+++.

### LE + « UTILISATEUR »

- > Compatible avec tous les émetteurs.
- > Grande souplesse d'utilisation.
- > Idéal en remplacement de chaudière fioul ou gaz.

### LE + « INSTALLATEUR »

- > Loi d'eau personnalisable.
- > Permet de gérer l'ensemble du circuit de chauffage, grâce aux nombreuses connexions disponibles.

### LE + « TECHNOLOGIE »

- > Fonctionnement jusqu'à -25°C extérieur.
- > Certifié HP Keymark.

### PRESSIONS SONORES



WELLEA MONOBLOC		4 KW	6 KW	8 KW	10 KW	12 KW	14 KW	16 KW
Pression sonore* à 5 m	dB(A)	30	31	34	35	37	38	42
Pression sonore* à 10 m	dB(A)	15	16	19	20	22	23	27

\*Champ libre

## DONNÉES TECHNIQUES

MODÈLE	AW-WHPMA 04-H91	AW-WHPMA 06-H91	AW-WHPMA 08-H91	AW-WHPMA 10-H91	AW-WHPMA 12-H91	AW-WHPMA 14-H91	AW-WHPMA 16-H91	AW-WHPMA 12-H93	AW-WHPMA 14-H93	AW-WHPMA 16-H93	
<b>Code</b>	<b>7HP061075</b>	<b>7HP061076</b>	<b>7HP061077</b>	<b>7HP061078</b>	<b>7HP061079</b>	<b>7HP061080</b>	<b>7HP061081</b>	<b>7HP061082</b>	<b>7HP061083</b>	<b>7HP061084</b>	
<b>Phase</b>	Monophasé				Monophasé				Triphasé		

### MODE CHAUFFAGE

Air +7°C Eau 30/35°C	Puissance calorifique	kW	4,20	6,35	8,40	10,00	12,10	14,50	15,90	12,10	14,50	15,90
	Puissance absorbée	kW	0,82	1,28	1,63	2,02	2,44	3,15	3,53	2,44	3,15	3,53
	<b>COP</b>		<b>5,10</b>	<b>4,95</b>	<b>5,15</b>	<b>4,95</b>	<b>4,95</b>	<b>4,60</b>	<b>4,50</b>	<b>4,95</b>	<b>4,60</b>	<b>4,50</b>
Air -7°C Eau 30/35°C	Puissance calorifique	kW	4,70	6,00	7,00	8,00	10,00	12,00	13,10	10,00	12,00	13,10
	Puissance absorbée	kW	1,52	2,00	2,19	2,62	3,33	4,21	4,85	3,33	4,21	4,85
	<b>COP</b>		<b>3,10</b>	<b>3,00</b>	<b>3,20</b>	<b>3,05</b>	<b>3,00</b>	<b>2,85</b>	<b>2,70</b>	<b>3,00</b>	<b>2,85</b>	<b>2,70</b>
Air +7°C Eau 47/55°C	Puissance calorifique	kW	4,40	6,00	7,50	9,50	12,00	13,80	16,00	12,00	13,80	16,00
	Puissance absorbée	kW	1,49	2,00	2,36	3,06	3,87	4,60	5,52	3,87	4,60	5,52
	<b>COP</b>		<b>2,95</b>	<b>3,00</b>	<b>3,18</b>	<b>3,10</b>	<b>3,10</b>	<b>3,00</b>	<b>2,90</b>	<b>3,10</b>	<b>3,00</b>	<b>2,90</b>
Air -7°C Eau 47/55°C	Puissance calorifique	kW	4,00	5,15	6,15	7,05	10,60	11,30	12,60	10,60	11,30	12,60
	Puissance absorbée	kW	2,05	2,58	3,00	3,53	5,25	5,46	6,29	5,25	5,46	6,29
	<b>COP</b>		<b>1,95</b>	<b>2,00</b>	<b>2,05</b>	<b>1,97</b>	<b>2,02</b>	<b>2,01</b>	<b>2,00</b>	<b>2,02</b>	<b>2,01</b>	<b>2,00</b>

### MODE REFROIDISSEMENT

Air 35°C Eau 12/7°C	Puissance frigorifique	kW	4,70	7,00	7,45	8,20	11,50	12,40	14,00	11,50	12,40	14,00
	Puissance absorbée	kW	1,36	2,33	2,22	2,52	4,18	4,96	5,60	4,18	4,96	5,60
	<b>EER</b>		<b>3,45</b>	<b>3,00</b>	<b>3,35</b>	<b>3,25</b>	<b>2,75</b>	<b>2,50</b>	<b>2,50</b>	<b>2,75</b>	<b>2,50</b>	<b>2,50</b>
Air 35°C Eau 23/18°C	Puissance frigorifique	kW	4,50	6,50	8,30	9,90	12,00	13,50	14,90	12,00	13,50	14,90
	Puissance absorbée	kW	0,82	1,35	1,64	2,18	3,04	3,75	4,38	3,04	3,75	4,38
	<b>EER</b>		<b>5,50</b>	<b>4,80</b>	<b>5,05</b>	<b>4,55</b>	<b>3,95</b>	<b>3,60</b>	<b>3,40</b>	<b>3,95</b>	<b>3,60</b>	<b>3,40</b>

### PERFORMANCES

Classe énergétique (climat tempéré)	Sortie d'eau à 35°C		A+++				A+++					
	Sortie d'eau à 55°C		A++				A++					
Efficacité saisonnière (climat tempéré)	Sortie d'eau à 35°C	%	191	195	205	205	189	186	182	189	186	182
	Sortie d'eau à 55°C	%	130	138	132	137	135	136	133	135	136	133
SCOP (climat tempéré)	Sortie d'eau à 35°C		4,85	4,95	5,21	5,19	4,81	4,72	4,62	4,81	4,72	4,62
	Sortie d'eau à 55°C		3,31	3,52	3,36	3,49	3,45	3,47	3,41	3,45	3,47	3,41
Puissance acoustique	dB(A)		55	58	59	60	65	65	68	65	65	68
Pression acoustique à 1m	dB(A)		45	48	49	51	53	54	58	54	54	58

### PLAGES DE FONCTIONNEMENT

Température d'air extérieur	Refroidissement	°C	-5/43				-5/43					
	Chauffage	°C	-25/35				-25/35					
	ECS	°C	-25/43				-25/43					

### ALIMENTATION

Phase/Tension/Fréquence		1P/220-240V/50Hz				1P/220-240V/50Hz				3P/380-415V/50Hz		
Résistance électrique d'appoint	kW	0		3		3			3/6/9			
Protection électrique	A	12	14	29	30	38	39	40	23	24	25	

### INSTALLATION ET AUTRES

Débit d'air	m³/h	2770		4030		4060		4650		4060		4650	
<b>Réfrigérant/PRP</b>		<b>R32/675</b>						<b>R32/675</b>					
Charge	kg	1,40			1,40			1,75					
Dimensions de l'unité (LxHxP)	mm	1295x792x429			1385x945x526			1385x945x526					
Dimensions de l'emballage (LxHxP)	mm	1375x965x475			1465x1120x560			1465x1120x560					
Poids net/Poids avec l'emballage	kg	98/121		121/148		144/170				160/188			
Diamètre entré/sortie d'eau	pouces	R 1"			R 1 1/4			R 1 1/4			R 1 1/4		



Pompe à chaleur  
Réversible

A+++

MA MAISON  
**HYBRIDE**  
par Airwell



# WELLEA MONOBLOC DF

Pompe à chaleur monobloc



18-30 kW



RCW29  
incluse



PEP  
ECO  
PASS  
PORT®



## + PRODUITS

- Télécommande RCW29 incluse
- Jusqu'à 60°C de sortie d'eau par -10°C extérieur
- Compatible tout type d'émetteurs
- Grande puissance disponible

## CARACTÉRISTIQUES



PROGRAMMATION  
HEBDOMADAIRE



FONCT. EN MODE  
FROID JUSQU'À  
-46°C EXTÉRIEUR



FONCT. EN MODE  
CHAUD JUSQU'À  
-25°C EXTÉRIEUR



HAUTE TEMPÉRATURE  
JUSQU'À 60°C



PLANCHER  
CHAUFFANT



RADIATEUR  
HAUTE TEMPÉRATURE



RADIATEUR  
BASSE TEMPÉRATURE



RELEVÉ DE  
CHAUDIÈRE



SUPER SILENCIEUX



WIFI



LOI D'EAU

## SUBVENTIONS



SE RÉFÉRER  
À LA FICHE:  
BAR-TH-104



SE RÉFÉRER AU  
TABLEAU LIGNE:  
POMPE À CHALEUR  
AIR/EAU

## GARANTIES

AVEC UNE MISE EN SERVICE PAR LES  
STATIONS TECHNIQUES AGRÉÉES  
AIRWELL, ACCÉDEZ À L'EXTENSION  
DE GARANTIE AIRWELL:

- **1 an** main-d'œuvre,
- **5 ans** pièces,
- **5 ans** compresseur.



## LE + « DÉVELOPPEMENT DURABLE »

- > Classe énergétique élevée A+++.

## LE + « UTILISATEUR »

- > Compatible avec tous les émetteurs.
- > Grande souplesse d'utilisation.
- > Idéal en remplacement de chaudière fioul ou gaz.

## LE + « INSTALLATEUR »

- > Loi d'eau personnalisable.
- > Permet de gérer l'ensemble du circuit de chauffage, grâce aux nombreuses connexions disponibles.

## LE + « TECHNOLOGIE »

- > Fonctionnement jusqu'à -25°C extérieur.
- > Certifié HP Keymark.



*Idéal pour la rénovation*  
**DE MAISONS DE GRANDE TAILLE**





## DONNÉES TECHNIQUES

MODÈLE			AW-WHPMA18-H93	AW-WHPMA22-H93	AW-WHPMA26-H93	AW-WHPMA30-H93
Code			7HP061085	7HP061086	7HP061087	7HP061088
Phase			Triphasé			
<b>MODE CHAUFFAGE</b>						
Air +7°C Eau 30/35°C	Puissance calorifique	kW	18,30	22,30	26,30	29,93
	Puissance absorbée	kW	3,96	5,13	6,50	8,02
	<b>COP</b>		<b>4,63</b>	<b>4,35</b>	<b>4,05</b>	<b>3,73</b>
Air -7°C Eau 30/35°C	Puissance calorifique	kW	18,00	21,00	22,00	23,00
	Puissance absorbée	kW	6,67	8,08	8,80	9,39
	<b>COP</b>		<b>2,70</b>	<b>2,60</b>	<b>2,50</b>	<b>2,45</b>
Air +7°C Eau 47/55°C	Puissance calorifique	kW	18,10	22,10	26,06	29,68
	Puissance absorbée	kW	6,63	8,33	10,72	12,97
	<b>COP</b>		<b>2,73</b>	<b>2,65</b>	<b>2,43</b>	<b>2,29</b>
Air -7°C Eau 47/55°C	Puissance calorifique	kW	10,70	13,50	16,70	22,30
	Puissance absorbée	kW	8,78	10,40	12,20	14,10
	<b>COP</b>		<b>1,22</b>	<b>1,30</b>	<b>1,37</b>	<b>1,58</b>
<b>MODE REFROIDISSEMENT</b>						
Air 35°C Eau 12/7°C	Puissance frigorifique	kW	17,00	21,00	26,00	29,50
	Puissance absorbée	kW	5,57	7,12	9,63	11,57
	<b>EER</b>		<b>3,05</b>	<b>2,95</b>	<b>2,70</b>	<b>2,55</b>
Air 35°C Eau 23/18°C	Puissance frigorifique	kW	18,50	23,00	27,00	31,00
	Puissance absorbée	kW	3,90	5,00	6,28	7,75
	<b>EER</b>		<b>4,75</b>	<b>4,60</b>	<b>4,30</b>	<b>4,00</b>
<b>PERFORMANCES</b>						
Classe énergétique (climat tempéré)	Sortie d'eau à 35°C		A+++			A++
	Sortie d'eau à 55°C		A++			A+
Efficacité saisonnière (climat tempéré)	Sortie d'eau à 35°C	%	181	178	177	165
	Sortie d'eau à 55°C	%	125	126	123	123
SCOP (climat tempéré)	Sortie d'eau à 35°C		4,60	4,53	4,50	4,19
	Sortie d'eau à 55°C		3,21	3,22	3,14	3,14
Puissance acoustique	dB(A)		71	73	75	77
Pression acoustique à 1m	dB(A)		58	60	62	64
<b>PLAGES DE FONCTIONNEMENT</b>						
Température d'air extérieur	Refroidissement	°C	-5/46			
	Chauffage	°C	-25/35			
	ECS	°C	-25/43			
<b>ALIMENTATION</b>						
Phase/Tension/Fréquence		3P/380-415V/50Hz				
Protection électrique	A	21,00	24,50	27,00	28,50	
<b>INSTALLATION ET AUTRES</b>						
Débit d'air	m³/h	10650			11200	
<b>Réfrigérant/PRP</b>		<b>R32/675</b>				
Charge	kg	5				
Dimensions de l'unité (LxHxP)	mm	1129x1558x440				
Dimensions de l'emballage (LxHxP)	mm	1220x1735x565				
Poids net/Poids avec l'emballage	kg	177/206				
Diamètre entré/sortie d'eau	pouces	R1-1/4"				

Wellea Monobloc DF

PAC air/eau  
ECS



Production d'eau  
chaude sanitaire

A<sup>+</sup>

MA MAISON  
**HYBRIDE**  
par Airwell



PEP  
ECO  
PASS  
PORT®



#### + PRODUITS

- Excellent COP
- Faible emprise au sol
- Fonction anti-légionelles
- Pas de manipulation de fluide frigorigène
- Protection anticalcaire

#### CARACTÉRISTIQUES



EAU CHAUDE  
SANITAIRE

#### SUBVENTIONS



SE RÉFÉRER  
À LA FICHE:  
BAR-TH-148



SE RÉFÉRER AU  
TABLEAU LIGNE:  
CHAUFFE-EAU  
THERMODYNAMIQUE  
OU CHAUFFE-EAU  
SOLAIRE

# TDF ELEO

## Chauffe-eau thermodynamique



TDF

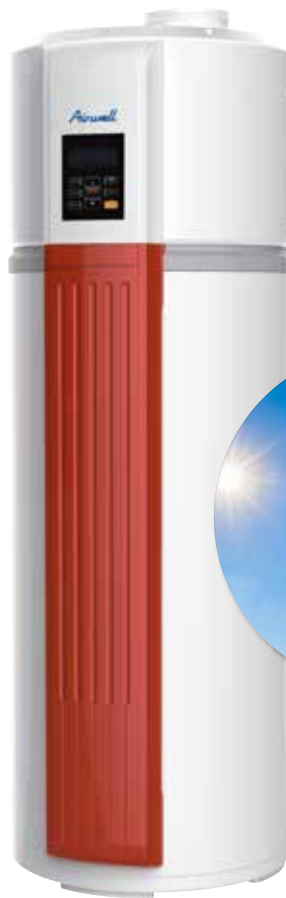

TDF SOLAR

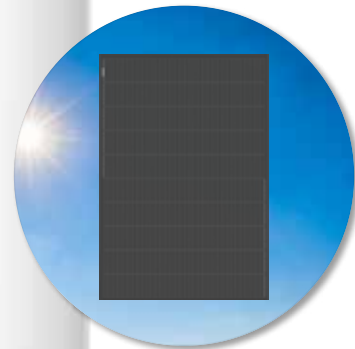

Connectivité AirHome

#### LE + « DÉVELOPPEMENT DURABLE »

- > Classe énergétique élevée A+.
- > Produit haute performance COP > 4.
- > Produit 3 à 4 fois plus économique qu'un ballon électrique.

#### LE + « UTILISATEUR »

- > Idéal en remplacement d'un ballon électrique.
- > Fonctionnement "Heures pleines/Heures creuses".

#### LE + « INSTALLATEUR »

- > Facilité d'installation, grâce à sa faible emprise au sol.
- > Faible diamètre, passe par toutes les portes.
- > Protection anticalcaire intégrée (anode électronique).

#### LE + « TECHNOLOGIE »

- > Pas de risque de contamination en cas de fuite du fluide frigorigène, grâce à l'échangeur externe.

#### ACCESSOIRES/OPTIONS

ACCESSOIRE	CODE
Kit adaptateur, coude 90° et une gaine 1m (TDF 190)	7ACEL1735
Kit adaptateur, coude 90° et une gaine 1m (TDF 300)	7ACEL1737
Kit extension gaine 1m (TDF 190)	7ACEL1736
Kit extension gaine 1m (TDF 300)	7ACEL1738

## DONNÉES TECHNIQUES

TDF E1e0

PAC air/eau  
ECS

UNITÉS INTÉRIEURES		AW-TDF190-H31	AW-TDF300-H31	AW-TDF190S-H31	AW-TDF300S-H31
Code		7HP030016	7HP030017	7HP030018	7HP030019
Phase		Monophasé	Monophasé	Monophasé	Monophasé
AIR +7°C EAU 10/55°C					
Puissance calorifique	kW	1,362	1,814	1,362	1,814
Puissance absorbée totale	kW	0,423	0,519	0,423	0,519
<b>COP</b>		<b>3,22</b>	<b>3,49</b>	<b>3,22</b>	<b>3,49</b>
AIR +15°C EAU 10/55°C					
Puissance calorifique	kW	1,609	2,185	1,609	2,185
Puissance absorbée totale	kW	0,439	0,541	0,439	0,541
<b>COP</b>		<b>3,66</b>	<b>4,04</b>	<b>3,66</b>	<b>4,04</b>
PERFORMANCES (CLIMAT TEMPÉRÉ)					
Profil ECS		L	XL	L	XL
Classe énergétique		<b>A+</b>	<b>A+</b>	<b>A+</b>	<b>A+</b>
Efficacité saisonnière	%	115	123	115	123
<b>COP</b>		<b>2,76</b>	<b>3,01</b>	<b>2,76</b>	<b>3,01</b>
Consommation annuelle	kWh	890	1361	890	1361
Durée de chauffe	h:mm	7:01	7:49	7:01	7:49
Consommation en veille	W	26,30	30,60	26,30	30,60
Température d'eau chaude de référence	°C	53,8	53,1	53,8	53,1
Volume d'eau chaude sanitaire	l	176	284	168	272
Eau mitigée à 40 °C	l	234	354	234	354
PERFORMANCES (CLIMAT CHAUD)					
Efficacité saisonnière	%	130	148	130	148
<b>COP</b>		<b>3,13</b>	<b>3,59</b>	<b>3,13</b>	<b>3,59</b>
Consommation annuelle	kWh	785	1131	785	1131
PERFORMANCES (CLIMAT FROID)					
Efficacité saisonnière	%	99	95	99	95
<b>COP</b>		<b>2,36</b>	<b>2,32</b>	<b>2,36</b>	<b>2,32</b>
Consommation annuelle	kWh	1032	1759	1032	1759
NIVEAUX SONORES					
Pression acoustique (1m)	dB(A)	36,6	38,2	36,6	38,2
Puissance acoustique	dB(A)	51	53	51	53
PLAGES DE FONCTIONNEMENT					
Température d'air extérieur (min./max.)	°C	-7° / 43°	-7° / 43°	-7° / 43°	-7° / 43°
Température d'eau max. (avec PAC)	°C	70	65	70	65
INFORMATIONS FRIGORIFIQUES					
Réfrigérant/PRP		<b>R134A/1430</b>	<b>R134A/1430</b>	<b>R134A/1430</b>	<b>R134A/1430</b>
Charge	kg	1,10	1,50	1,10	1,50
ALIMENTATION					
Phase/Tension/Fréquence		1P/220-240/50Hz	1P/220-240/50Hz	1P/220-240/50Hz	1P/220-240/50Hz
Résistance électrique intégrée	kW	3	3	3	3
Câble d'alimentation	mm <sup>2</sup>	3x4	3x4	3x4	3x4
Protection électrique	A	30	30	30	30
DIMENSIONS					
Dimensions (HxØ)	mm	1830x560	1930x650	1830x560	1930x650
Dimensions de l'emballage (LxHxP)	mm	680x2070x680	775x2200x745	680x2070x680	775x2200x745
Poids net/Poids brut	kg	92/114	114/138	109/131	134/158
SURFACE DE L'ÉCHANGEUR SOLAIRE					
Dimension	m <sup>2</sup>	-	-	1,1	1,3
VENTILATION					
Type		centrifuge	centrifuge	centrifuge	centrifuge
Débit d'air	m <sup>3</sup> /h	270	414	270	414
Pression statique	Pa	25	45	25	45



① Entrée et sortie gainée





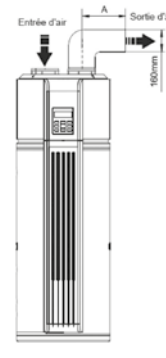
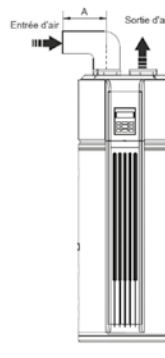
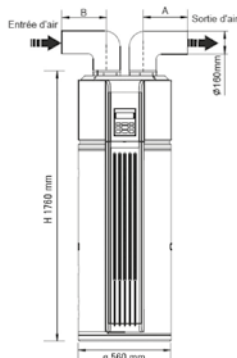







② Entrée gainée

③ Sortie gainée

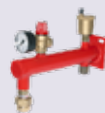

TYPE DE LOCAL POUR L'INSTALLATION	<ul style="list-style-type: none"> <li>Local chauffé et à faible volume (&lt; 20 m<sup>3</sup>)</li> </ul>	<ul style="list-style-type: none"> <li>Local à faible volume (&lt; 20 m<sup>3</sup>) et qui peut être refroidi (cellier, local informatique...)</li> </ul>	<ul style="list-style-type: none"> <li>Local chauffé à volume suffisant (&gt; 20 m<sup>3</sup>) (cuisine, salle de bains...)</li> </ul>
ASPIRATION ET REFOULEMENT	<ul style="list-style-type: none"> <li>Entrée d'air: sur air extérieur</li> <li>Sortie d'air: vers local à refroidir ou extérieur</li> </ul>	<ul style="list-style-type: none"> <li>Entrée d'air: sur air extérieur</li> <li>Sortie d'air: dans la pièce (air ambiant)</li> </ul>	<ul style="list-style-type: none"> <li>Entrée d'air: sur air ambiant</li> <li>Sortie d'air: vers local à refroidir ou extérieur</li> </ul>

## ACCESSOIRES

DÉNOMINATION	CODE	VISUEL	FONCTIONS
Kit Bizone ZZZT	7ACEL1882		<ul style="list-style-type: none"> <li>Avec ce module, vous pouvez simplement gérer 2 zones avec 2 températures différentes (ex : chauffage au sol et radiateur).</li> <li>Tous les éléments sont précâblés, il suffit de les brancher.</li> <li>1 Module hydraulique :                             <ul style="list-style-type: none"> <li>- 2 pompes à eau</li> <li>- 1 régulation</li> <li>- 2 thermostats (radio)</li> <li>- 1 sonde de température extérieure (radio)</li> <li>- 1 antenne (pour connexion radio)</li> </ul> </li> <li>Fonctions du thermostat :                             <ul style="list-style-type: none"> <li>- Changement de température (5°C à 37 °C)</li> <li>- Changement de mode (chauffage / climatisation)</li> <li>- Programmation hebdomadaire</li> <li>- Mode vacances</li> </ul> </li> </ul>
Bouteille casse-pression	7ACFH0854		<ul style="list-style-type: none"> <li>À utiliser avec le Kit Bizone. Si vous n'avez pas de réservoir tampon, vous pouvez utiliser cette bouteille.</li> <li>Isolation incluse.</li> <li>14 kW ΔT 5°C – 28 kW ΔT 10°C</li> </ul>
Vanne directe 3 voies	7ACFH0855		<ul style="list-style-type: none"> <li>Vanne 3 voies pour fonctionnement chauffage et ECS</li> </ul>
Pot décantation Dirtmag 1"	7ACFH0856		<ul style="list-style-type: none"> <li>Pot de décantation, orientable, avec anneau magnétique</li> </ul>
Soupape antigel m/m 1"	7ACFH0857		<ul style="list-style-type: none"> <li>Prête à la pose</li> <li>Soupape thermostatique</li> <li>Ouverture (+3°C) et fermeture (+4°C) automatiques (+/-1°C)</li> </ul>
Dégazeur DiscalSlim 1"	7ACFH0862		<ul style="list-style-type: none"> <li>Évacuation en continue de l'air (dégazage) présent dans le circuit hydraulique</li> <li>Fonctionnement automatique</li> <li>Orientable : montage horizontal ou vertical</li> </ul>
Bouteille de mélange 25 L	7ACFH0859		<ul style="list-style-type: none"> <li>Bouteille isolée, réversible : chauffage et climatisation</li> <li>Classe ErP: C</li> <li>Volume utile : 25 L</li> <li>Pose murale</li> </ul>
Bouteille de mélange 50 L	7ACFH0858		<ul style="list-style-type: none"> <li>Bouteille isolée, réversible : chauffage et climatisation</li> <li>Classe ErP: C</li> <li>Volume utile : 51 L</li> <li>Pose murale</li> </ul>
Bouteille de mélange 100 L	7ACFH0860		<ul style="list-style-type: none"> <li>Bouteille isolée, réversible : chauffage et climatisation</li> <li>Classe ErP: C</li> <li>Volume utile : 95 L</li> <li>Pose au sol</li> </ul>
Bouteille de mélange 200 L	7ACFH0861		<ul style="list-style-type: none"> <li>Bouteille isolée, réversible : chauffage et climatisation</li> <li>Classe ErP: C</li> <li>Volume utile : 195 L</li> <li>Pose au sol</li> </ul>
Soupape différentielle 10b 20x27	7ACFH0863		<ul style="list-style-type: none"> <li>Puissance de l'installation : 46 kW</li> <li>Échelle graduée pour le réglage : 0,1 à 0,6 bar différentiel</li> </ul>
Vase d'expansion 12 L chauffage et climatisation	7ACFH0864		<ul style="list-style-type: none"> <li>Vase standard CE pour réseau de chauffage et climatisation</li> <li>Capacité : 12 L</li> <li>Prégonflage : 1 bar</li> </ul>
Vase d'expansion 18 L chauffage et climatisation	7ACFH0865		<ul style="list-style-type: none"> <li>Vase standard CE pour réseau de chauffage et climatisation</li> <li>Capacité : 18 L</li> <li>Prégonflage : 1 bar</li> </ul>
Support mural équipé d'accessoires pour vase	7ACFH0866		<ul style="list-style-type: none"> <li>Potence, support de vase, équipée :                             <ul style="list-style-type: none"> <li>- raccord rapide pour vase</li> <li>- purgeur d'air PR2</li> <li>- soupape NF avec manomètre</li> </ul> </li> </ul>
Disconnecteur 1/2	7ACFH0867		<ul style="list-style-type: none"> <li>Disconnecteur à zone de pression réduite non contrôlable</li> <li>NF</li> </ul>

## ACCESSOIRES

DÉNOMINATION	CODE	VISUEL	FONCTIONS
Circulateur Evesta 2 4 à 7 m CE 180 mm	7ACFH0868		<ul style="list-style-type: none"> <li>• Circulateur électronique basse consommation (EEI ≤ 0,18)</li> <li>• Pour chauffage et climatisation</li> <li>• Avec protection anticalcaire lors de la mise en service</li> <li>• Garantie 5 ans</li> <li>• Débit: 0,4 à 3,6 m³/h</li> <li>• Hauteur manométrique: 4 à 6,9 m CE</li> <li>• 3 courbes de fonctionnement avec chacune 3 vitesses:               <ul style="list-style-type: none"> <li>- pression différentielle proportionnelle</li> <li>- pression différentielle constante</li> <li>- vitesse constante</li> </ul> </li> <li>• Classe de protection: IP X5</li> </ul>
Thermomètre 100 axial plongeur 200	7ACFH0869		<ul style="list-style-type: none"> <li>• Thermomètre axial</li> <li>• Cadran 0/120°</li> </ul>
Support sol caoutchouc recyclé (la paire)	7ACTL0510		<ul style="list-style-type: none"> <li>• Haute qualité: utilisation de caoutchouc</li> <li>• Longueur 1000 mm</li> </ul>
Réchauffeur électrique en ligne - 3kW	7ACFH0822		<ul style="list-style-type: none"> <li>• Il assure un complément de chauffage lorsque la demande de chauffage est supérieure à la capacité de la pompe à chaleur</li> </ul>
Télécommande RCW29	7ACEL1896		<ul style="list-style-type: none"> <li>• Contrôle Marche/Arrêt, appoint de chauffage</li> <li>• Mode de fonctionnement: refroidissement/chauffage/automatique</li> <li>• Paramètres ECS: mode forcé/vacances/anti-légionelles/pompe ECS</li> <li>• Paramètre de température: sortie d'eau, température de consigne</li> <li>• Programmeur: 12h/24</li> <li>• Programmeur Marche/Arrêt, quotidien/hebdomadaire</li> <li>• Affichage des différentes températures</li> <li>• Affichage des valeurs de sonde</li> <li>• Codes défauts</li> <li>• Mode maintenance</li> </ul>
Sonde de température	1PR070230		<ul style="list-style-type: none"> <li>• Sonde de température + câble (10m)</li> </ul>
Extension de câble (bouteille de mélange)	7ACFH0870		<ul style="list-style-type: none"> <li>• Connexion entre la sonde de température et la carte électronique pour la sonde de bouteille de mélange</li> </ul>
Extension de câble (solaire)	7ACFH0871		<ul style="list-style-type: none"> <li>• Connexion entre sonde de température et carte électronique pour sonde solaire</li> </ul>
Tableau de commande pour résistance électrique ECS	7ACEL1892		<ul style="list-style-type: none"> <li>• Contrôler la résistance électrique du ballon ECS avec la PAC</li> </ul>



DÉSIGNATION		DHW	DHW	DHW	DHW	DHW	DHW
		TANK 200L	TANK 200S	TANK 300L	TANK 300S	TANK 500L	TANK 500S
<b>Code</b>		<b>7ACFH0872</b>	<b>7ACFH0876</b>	<b>7ACFH0873</b>	<b>7ACFH0875</b>	<b>7ACFH0874</b>	<b>7ACFH0877</b>
Puissance max. PAC	kW	10	10	16	16	22	22
Volume	L	196	194	273	267	475	464
Surface de l'échangeur	m²	1,5	1,5+0,5	1,8	1,8+1,1	2,2	2,2+1,3
Matériau		acier émaillé	acier émaillé	acier émaillé	acier émaillé	acier émaillé	acier émaillé
Pression max	bar	10	10	10	10	10	10
Déperditions statiques	W	51	51	63	63	80	80
Classe énergétique		B	B	B	B	B	B
Protection		anode magnésium	anode magnésium	anode magnésium	anode magnésium	anode magnésium	anode magnésium
Chauffage électrique	kW	2,0	2,0	2,0	2,0	2,0	2,0
Hauteur	mm	1215	1215	1615	1615	1705	1705
Diamètre	mm	640	640	640	640	790	790
Poids	kg	77	83	98	112	128	151



# Gamme MURALE



MODÈLE	RÉFÉRENCE	TYPE DE FLUIDE	7 2	9 2,5	12 3,5	18 5	24 7	kBTU/h kW
<p>p.64</p> <p><b>HDMB Harmonia</b></p> <p><b>N</b> NOUVEAU</p> <p><b>MURAL</b></p> <p><i>Design et confort optimal: nouvelle gamme de couleurs, ioniseur intégré, haute filtration, WiFi</i></p>		R32		•	•	•	•	
<p>p.66</p> <p><b>HDLE Aura</b></p> <p><b>N</b> NOUVEAU</p> <p><b>MURAL</b></p> <p><i>Solution avec WiFi intégré</i></p>		R32	•	•	•	•	•	



DC Inverter  
Réversible

A+++

MA MAISON  
**HYBRIDE**  
par Airwell



**+ PRODUITS**

- Télécommande RC08C incluse (voir page 166)
- Design
- Performance
- Qualité d'air (ioniseur + filtres)
- Silencieux
- Compatible avec les multisplits YDZC et ZDAA

**CARACTÉRISTIQUES**

**TECHNOLOGIE**



**QUALITÉ DE L'AIR**



**FONCTIONS UTILISATEURS**



**FONCTIONS INSTALLATEURS**



**SUBVENTIONS**



SE RÉFÉRER  
AUX FICHES:  
BAC-TH-123  
& BAC-TH-158

**CERTIFICATION**

- AIRWELL participe au programme AC1 de ECP. Vérifier la validité du certificat sur:

[www.eurovent-certification.com](http://www.eurovent-certification.com)



- Certifié en configuration Monosplit

# HDMB HARMONIA

## Gamme couleurs Mural



RC08C  
incluse



Appareils complets :



HDMB Harmonia Blanc



HDMB Harmonia Miroir



HDMB Harmonia Gris

Composez votre appareil :

**1** CHOISISSEZ  
LA COULEUR DE VOTRE  
UNITÉ INTÉRIEURE

**2** SÉLECTIONNEZ ENSUITE  
LA RÉFÉRENCE DE  
LA FAÇADE COULEUR



HDMB Harmonia Blanc



HDMB Harmonia Gris



Gris Silver



Beige champagne



Rouge passion

**LE + « DÉVELOPPEMENT DURABLE »**

- > Hautes performances saisonnières (SEER/SCOP).
- > Classe énergétique A+++ en mode refroidissement et A++ en mode chauffage selon modèle garantissant des économies d'énergie.
- > Réfrigérant au R32 respectueux de l'environnement.

**LE + « UTILISATEUR »**

- > Design contemporain qui s'adapte à tout type d'intérieur.
- > Ioniseur et filtres hautes performances pour une meilleure qualité d'air.
- > Volets d'air multidirectionnels pour une diffusion de l'air dans toute la pièce.
- > WiFi inclus pour un pilotage à distance de l'appareil.
- > Faible niveau sonore Idéal pour les pièces de vie (chambre, bureau, salon...).

**LE + « TECHNOLOGIE »**

- > Sonde d'ambiance intégrée dans la télécommande pour un meilleur confort (mode "I Feel").
- > Nettoyage automatique des échangeurs afin d'améliorer la durée de vie et la performance.
- > Traitement Golden Fin sur les échangeurs (extérieurs et intérieurs) pour une protection contre la corrosion et une durabilité dans le temps.

**LE + « INSTALLATEUR »**

- > Mode installateur pour une lecture directe des sondes sur l'unité intérieure.
- > Mode technicien pour paramétrer les températures de fonctionnement.
- > Évacuation des condensats à droite ou à gauche pour faciliter l'installation dans la pièce.



Connectivité AirHome



## DONNÉES TECHNIQUES

UNITÉ INTÉRIEURE - BLANC		HDMB-025N-09M22*	HDMB-035N-09M22*	HDMB-050N-09M22	HDMB-070N-09M22
Code unité intérieure - Blanc		7SP023235	7SP023236	7SP023237	7SP023238
UNITÉ INTÉRIEURE - GRIS		HDMB-025N-09M22-GY*	HDMB-035N-09M22-GY*	HDMB-050N-09M22-GY	HDMB-070N-09M22-GY
Code unité intérieure - Gris		7SP023244	7SP023245	7SP023246	7SP023247
UNITÉ INTÉRIEURE - MIROIR		HDMB-025N-09M22-MR*	HDMB-035N-09M22-MR*	HDMB-050N-09M22-MR	HDMB-070N-09M22-MR
Code unité intérieure - Miroir		7SP023240	7SP023241	7SP023242	7SP023243
Phase		Monophasé	Monophasé	Monophasé	Monophasé
REFROIDISSEMENT					
Puissance nominale (min./max.)	kW	2,64 (1,02~3,22)	3,51 (1,37~4,29)	5,27 (3,39~5,90)	7,03 (2,11~8,21)
Pdesignnc	kW	2,60	3,50	5,30	7,00
Puissance absorbée nominale	kW	0,61	0,98	1,55	2,51
SEER/Classe énergétique		9,30/A+++	8,5/A+++	7,0/A++	6,5/A++
Limites de fonctionnement	°C	-15~50° Bulbe sec			
CHAUFFAGE					
Puissance nominale (min./max.)	kW	2,92 (0,82~3,37)	3,81 (1,07~4,38)	5,57 (3,10~5,85)	7,33 (1,55~8,21)
Pdesignh (climat tempéré)	kW	2,40	2,60	4,10	4,90
Pdesignh (climat chaud)	kW	2,70	3,00	4,50	5,30
Puissance absorbée nominale	kW	0,64	0,98	1,50	2,13
SCOP/Classe énergétique (climat tempéré)		4,60/A++	4,60/A++	4,00/A+	4,00/A+
SCOP/Classe énergétique (climat chaud)		6,0/A+++	6,1/A+++	5,10/A+++	5,10/A+++
Limites de fonctionnement	°C	-15~24° Bulbe sec			
Puissance à -7 °C	kW	2,19	2,30	3,67	4,39
Puissance à -10 °C	kW	2,03	2,10	3,39	3,69
Puissance à -15 °C	kW	1,62	1,68	2,71	2,95
UNITÉ INTÉRIEURE					
Pression acoustique à 1 m (TPV/PV/MV/GV)	dB(A)	20/24/29/36,5	21/25/33/39,5	22/28/33,5/43	25/30,5/41,5/47
Puissance acoustique	dB(A)	55	55	58	63
Débit d'air (PV/MV/GV)	m³/h	303/362/483	395/477/584	420/500/730	640/830/1020
Déshumidification	l/h	0,9	1,2	1,8	2,4
Dimensions de l'unité (LxHxP)	mm	802x297x189	802x297x189	965x319x215	1080x335x226
Dimensions de l'emballage (LxHxP)	mm	875x380x285	875x380x285	1045x410x305	1155x420x415
Poids net/Poids avec l'emballage	kg	8,6/11,1	8,6/11,1	10,9/14,2	13,7/17,3
FAÇADE					
Code façade - Gris Silver		7ACTL0551	7ACTL0551	7ACTL0552	7ACTL0553
Code façade - Beige Champagne		7ACTL0543	7ACTL0543	7ACTL0544	7ACTL0545
Code façade - Rouge passion		7ACTL0547	7ACTL0547	7ACTL0548	7ACTL0549

UNITÉ EXTÉRIEURE		YDAB-025H-09M22	YDAB-035H-09M22	YDAB-050H-09M22	YDAB-070H-09M22
Code		7SP063155	7SP063156	7SP063157	7SP063158
Pression acoustique à 1 m	dB(A)	49	51	53	55
Puissance acoustique	dB(A)	60	62	64	66
Débit d'air	m³/h	2150	2200	2100	3500
Type de compresseur		Rotatif	Rotatif	Rotatif	Rotatif
Dimensions de l'unité (LxHxP)	mm	765x555x303	765x555x303	805x554x330	890x673x342
Dimensions de l'emballage (LxHxP)	mm	887x610x337	887x610x337	915x615x370	995x740x398
Poids net/Poids avec l'emballage	kg	26,4/29,5	26,4/29,5	32,8/36,2	43,9/46,9
ALIMENTATION					
Phase/Tension/Fréquence		1P/220-240V/50-60Hz	1P/220-240V/50-60Hz	1P/220-240V/50-60Hz	1P/220-240V/50-60Hz
Côté d'alimentation		Extérieur	Extérieur	Extérieur	Extérieur
Câble d'alimentation	mm²	3x1,5	3x1,5	3x1,5	3x2,5
Protection électrique (courbe D)	A	10	16	16	20
Liaisons électriques blindées	mm²	5x1,5	5x1,5	5x1,5	5x2,5
LIAISONS FRIGORIFIQUES					
Diamètre tube gaz	pouces	3/8"	3/8"	1/2"	5/8"
Diamètre tube liquide	pouces	1/4"	1/4"	1/4"	3/8"
Longueur max.	m	25	25	30	50
Dénivelé max.	m	10	10	20	25
Réfrigérant/PRP		R32/675	R32/675	R32/675	R32/675
Charge (5 m)	kg	0,62	0,62	1,10	1,45
Charge additionnelle	g/m	12	12	12	24

\* Compatible fiche CEE BAT-TH-158.

### OPTIONS

ACCESSOIRE	CODE	VISUEL	FONCTION
Télécommande filaire RCW22	7ACEL1778		• Programmation hebdomadaire, mode, vitesse de ventilateur, minuterie marche/arrêt, fonction "I Feel", température.
Adaptateur contact sec marche/arrêt (obligatoire avec RCW22)	7ACEL1788		• Contrôle externe de la climatisation.
Pompe à condensats FlowwatchDesign (goulotte)	7ACTL0518		• Évacuation des condensats de l'unité intérieure.

### COMBINAISONS

UNITÉ INTÉRIEURE

MURAL



HDMB Gamme couleurs

▼

COMPATIBLE AVEC UNITÉ EXTÉRIEURE

MONOSPLIT

MULTISPLIT



YDAB



ZDAA



YDZC

HDMB Harmonia - Gamme couleurs

Mural



DC Inverter  
Réversible

A<sup>++</sup>

MA MAISON  
**HYBRIDE**  
par Airwell



### + PRODUITS

- Télécommande RC08A incluse (voir page I68)
- Large gamme de 2 à 6 kW
- Compatible WiFi (solution AirHome)
- Compatible avec le multisplit ZDAE

### CARACTÉRISTIQUES

#### QUALITÉ DE L'AIR



NETTOYAGE/  
SÈCHAGE  
AUTOMATIQUE

#### FONCTIONS UTILISATEURS



WiFi



PROGRAMMATION  
JOURNALIÈRE



I FEEL



MODE NUIT



SUPER SILENCIEUX



VERROUILLAGE  
DES TOUCHES



REDÉMARRAGE  
AUTOMATIQUE

#### FONCTIONS INSTALLATEURS



AFFICHAGE DIGITAL  
VIA L'UNITÉ  
INTÉRIEURE



AUTO-DIAGNOSTIC



RACCORDEMENT  
CONDENSATS  
DROITE/GAUCHE

### SUBVENTIONS



SE RÉFÉRER  
AUX FICHES:  
SAR-TN-123

### CERTIFICATION

- AIRWELL participe au programme ACI de ECP. Vérifier la validité du certificat sur: [www.eurovent-certification.com](http://www.eurovent-certification.com)



- Certifié en configuration Monosplit

# HDLE AURA

## MURAL - WiFi intégré

► Nouvelle désignation du HDLW!



RC08A  
incluse



### LE + « DÉVELOPPEMENT DURABLE »

- > Classe énergétique A<sup>++</sup> en mode refroidissement et A<sup>+</sup> en mode chauffage selon modèle garantissant des économies d'énergie.
- > Réfrigérant au R32 respectueux de l'environnement.

### LE + « UTILISATEUR »

- > Design moderne et épuré.
- > Filtres à hautes performances qui retiennent poussières et particules pour une meilleure qualité d'air.

### LE + « TECHNOLOGIE »

- > Sonde d'ambiance intégrée dans la télécommande pour un meilleur confort (mode "I Feel").
- > Nettoyage et séchage automatique de l'unité intérieure pour une meilleure hygiène.

### LE + « INSTALLATEUR »

- > Évacuation des condensats à droite ou à gauche pour faciliter l'installation dans la pièce.

Mode nuit :

- > Meilleur confort et économies d'énergie

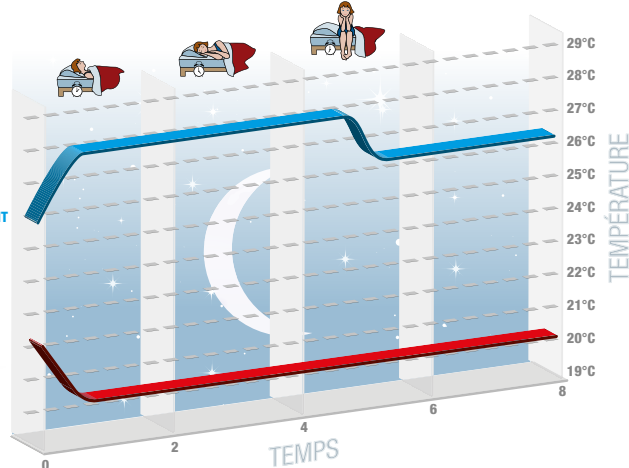

2021		2022	
Ancienne désignation	Ancien code	Nouvelle désignation	Nouveau code
<b>Gamme murale HDLW</b>		<b>Gamme murale HDLE</b>	
AW-HDLW007-N91	7SP023200	HDLE-022N-09M25	7SP023270
AW-HDLW009-N91	7SP023201	HDLE-025N-09M25	7SP023271
AW-HDLW012-N91	7SP023202	HDLE-035N-09M25	7SP023272
AW-HDLW018-N91	7SP023203	HDLE-050N-09M25	7SP023273
AW-HDLW024-N91	7SP023204	HDLE-070N-09M25	7SP023274
-	-	YDAE-022R-09M25	7SP063200
AW-YHDL009-H91	7SP062960	YDAE-025R-09M25	7SP063201
AW-YHDL012-H91	7SP062961	YDAE-035R-09M25	7SP063202
AW-YHDL018-H91	7SP062962	YDAE-050R-09M25	7SP063203
AW-YHDL024-H91	7SP062963	YDAE-070R-09M25	7SP063204

## DONNÉES TECHNIQUES

HDLE Aura

Mural

UNITÉ INTÉRIEURE		HDLE-022N-09M25	HDLE-025N-09M25	HDLE-035N-09M25	HDLE-050N-09M25	HDLE-070N-09M25
<b>Code</b>		<b>7SP023270</b>	<b>7SP023271</b>	<b>7SP023272</b>	<b>7SP023273</b>	<b>7SP023274</b>
<b>Phase</b>		Monophasé	Monophasé	Monophasé	Monophasé	Monophasé
<b>REFROIDISSEMENT</b>						
<b>Puissance nominale (min./max.)</b>	<b>kW</b>	<b>2,20 (0,30-2,85)</b>	<b>2,70 (0,60-3,40)</b>	<b>3,20 (0,90-3,60)</b>	<b>4,60 (1,00-5,30)</b>	<b>6,20 (1,80-6,90)</b>
Pdesignnc	kW	2,20	2,70	3,20	4,60	6,20
Puissance absorbée nominale	kW	0,59	0,74	0,99	1,36	1,83
SEER/Classe énergétique		<b>6,60/A++</b>	<b>6,60/A++</b>	<b>6,10/A++</b>	<b>6,40/A++</b>	<b>6,80/A++</b>
Limites de fonctionnement	°C	-15°~43°C Bulbe sec				
<b>CHAUFFAGE</b>						
<b>Puissance nominale (min./max.)</b>	<b>kW</b>	<b>2,40 (0,60-2,90)</b>	<b>2,80 (0,60-3,70)</b>	<b>3,40 (0,90-4,00)</b>	<b>5,20 (1,00-5,65)</b>	<b>6,50 (1,30-7,03)</b>
Pdesignnc (climat tempéré)	kW	2,10	2,50	2,70	3,70	4,70
Pdesignnc (climat chaud)	kW	2,10	2,80	2,80	3,60	4,70
Puissance absorbée nominale	kW	0,59	0,70	0,92	1,34	1,91
SCOP/Classe énergétique (climat tempéré)		<b>4,00/A+</b>	<b>4,20/A+</b>	<b>4,00/A+</b>	<b>4,00/A+</b>	<b>4,00/A+</b>
SCOP/Classe énergétique (climat chaud)		<b>4,80/A++</b>	<b>5,20/A+++</b>	<b>4,90/A++</b>	<b>5,10/A+++</b>	<b>5,10/A+++</b>
Limites de fonctionnement	°C	-15°~24°C Bulbe sec				
Puissance à -7°C	kW	2,18	2,28	2,51	4,51	5,13
Puissance à -10°C	kW	2,11	2,20	2,29	3,65	4,59
Puissance à -15°C	kW	1,80	1,88	1,95	3,53	4,43
<b>UNITÉ INTÉRIEURE</b>						
Pression acoustique à 1 m (TPV/PV/MV/GV)	dB(A)	22/33/36/39	21/34/38/41	21/34/38/41	27/38/42/44	26/37/45/48
Puissance acoustique (TPV/PV/MV/GV)	dB(A)	37/45/48/55	36/46/50/57	34/45/50/57	41/48/52/54	42/49/57/60
Débit d'air (TPV/PV/MV/GV)	m³/h	290/420/470/500	280/400/520/550	280/410/480/590	550/700/800/850	400/600/800/900
Déshumidification	l/h	0,60	1,40	1,40	1,80	1,80
Dimensions de l'unité (LxHxP)	mm	713x270x195	790x275x200	790x275x200	970x300x224	970x300x224
Dimensions de l'emballage (LxHxP)	mm	776x362x268	866x367x271	866x367x271	1041x383x320	1041x383x320
Poids net/Poids avec l'emballage	kg	8/9,5	9/11	9/11	13,5/16	13/15,5

UNITÉ EXTÉRIEURE		YDAE-022R-09M25	YDAE-025R-09M25	YDAE-035R-09M25	YDAE-050R-09M25	YDAE-070R-09M25
<b>Code</b>		<b>7SP063200</b>	<b>7SP063201</b>	<b>7SP063202</b>	<b>7SP063203</b>	<b>7SP063204</b>
Pression acoustique à 1 m	dB(A)	49	51	51	52	54
Puissance acoustique	dB(A)	60	62	64	63	65
Débit d'air	m³/h	1400	1950	1950	1950	2800
Type de compresseur		Rotatif	Rotatif	Rotatif	Rotatif	Rotatif
Dimensions de l'unité (LxHxP)	mm	710x450x293	732x550x330	732x550x330	732x555x330	873x555x376
Dimensions de l'emballage (LxHxP)	mm	764x525x330	792x620x393	792x620x393	794x615x376	951x620x431
Poids net/Poids avec l'emballage	kg	21/23	25/27,5	25/27,5	26,5/29	36,5/39,5

<b>ALIMENTATION</b>						
Phase/Tension/Fréquence		1P/220-240V/50Hz	1P/220-240V/50Hz	1P/220-240V/50Hz	1P/220-240V/50Hz	1P/220-240V/50Hz
Côté d'alimentation		Extérieur	Extérieur	Extérieur	Extérieur	Extérieur
Câble d'alimentation	mm²	3x1,5	3x1,5	3x1,5	3x1,5	3x1,5
Protection électrique (courbe D)	A	10	10	10	16	16
Liaisons électriques	mm²	4x0,75	4x0,75	4x0,75	4x0,75	4x0,75
<b>LIAISONS FRIGORIFIQUES</b>						
Diamètre tube gaz	pouces	3/8"	3/8"	3/8"	3/8"	1/2"
Diamètre tube liquide	pouces	1/4"	1/4"	1/4"	1/4"	1/4"
Longueur max.	m	15	15	15	25	25
Dénivelé max.	m	10	10	10	10	10
<b>Réfrigérant/PRP</b>		<b>R32/675</b>	<b>R32/675</b>	<b>R32/675</b>	<b>R32/675</b>	<b>R32/675</b>
Charge (5 m)	kg	0,45	0,53	0,55	0,75	1,23
Charge additionnelle	g/m	16	16	16	16	16

## OPTIONS

ACCESSOIRE	CODE	VISUEL	FONCTION
Télécommande Filaire RCW27 (voir page 176)	7ACEL1874		• Programmation hebdomadaire, réglage du mode, réglage de la température, vitesse du ventilateur, verrouillage des touches.



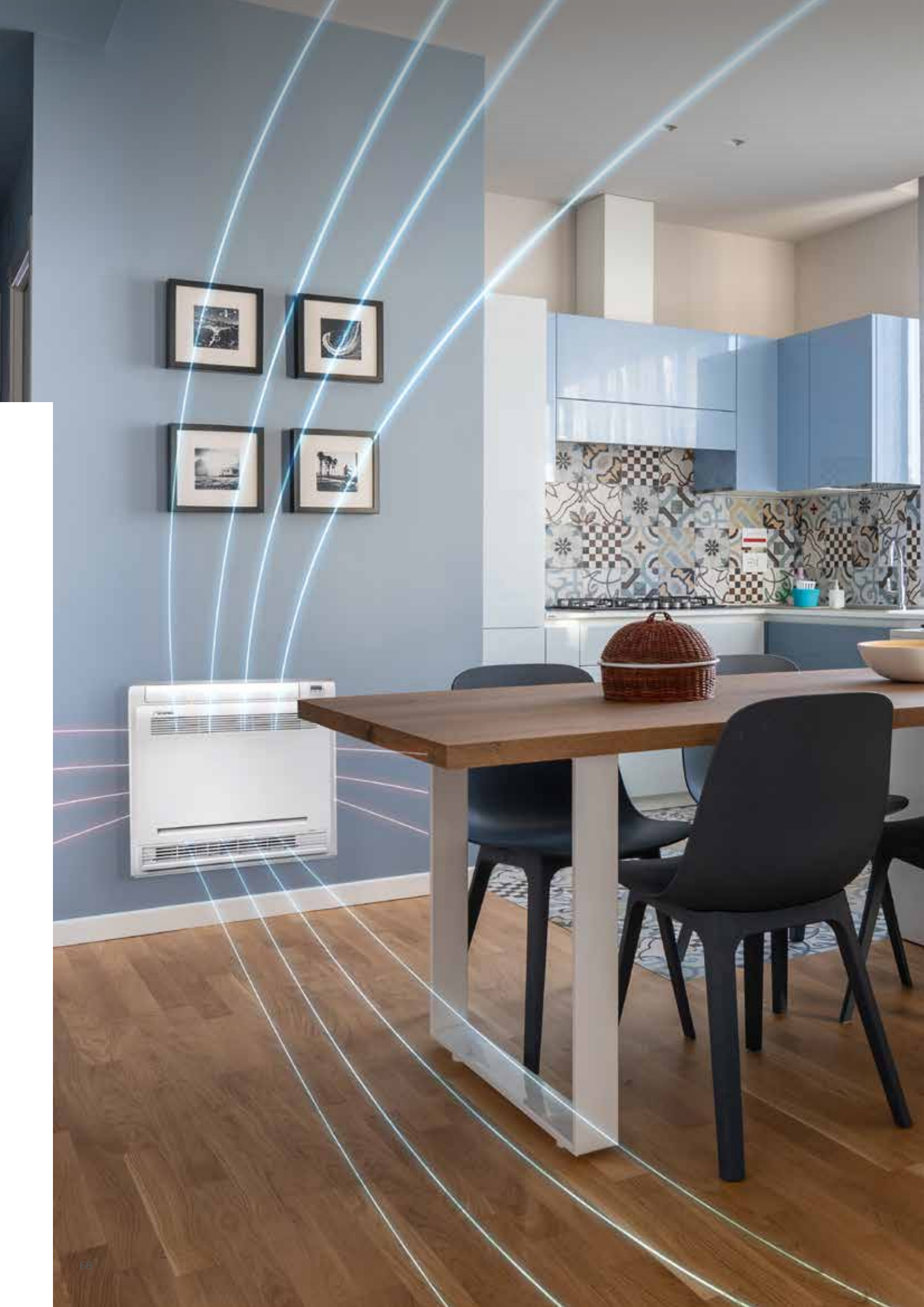

### COMBINAISONS

UNITÉ INTÉRIEURE	COMPATIBLE AVEC UNITÉ EXTÉRIEURE		
	MONOSPLIT	MULTISPLIT	
 <b>HDLE Aura</b>	 <b>YDAE</b>	 <b>ZDAE</b>	 <b>YDZB</b>



# Gammes CONSOLE, ALLÈGE ET COLONNE



MODÈLE	TYPE DE FLUIDE	9 2,5	12 3,5	18 5	24 7	36 10	48 12,5	60 16	kBTU/h kW
<p>p.70</p>  <p><b>XDLF</b></p> <p>CONSOLE DOUBLE FLUX</p> <p><i>Idéal en remplacement d'un radiateur électrique</i></p>	R32	•	•	•					
<p>p.72</p>  <p><b>FDMX</b></p> <p>ALLÈGE-PLAFONNIER</p> <p><i>Longue portée d'air</i></p>	R32			•	•	•	•	•	
<p>p.74</p>  <p><b>FDLK</b></p> <p>ALLÈGE-PLAFONNIER BASSE TEMPÉRATURE</p> <p><i>Solution pour locaux basse température</i></p>	R32			•	•				
<p>p.76</p>  <p><b>SDMX</b></p> <p>COLONNE</p> <p><i>Solution pour pièces grand volume</i></p>	R32						•		



DC Inverter  
Réversible

A<sup>++</sup>

MA MAISON  
**HYBRIDE**  
par Airwell



**+ PRODUITS**

- Télécommande RC08A incluse (voir page 168)
- Large gamme (9/12/18)
- Soufflage double flux
- Fonctionnement jusqu'à -22°C
- Compatible multisplit
- Filtre à charbon actif

**CARACTÉRISTIQUES**

**TECHNOLOGIE**



**QUALITÉ DE L'AIR**



**FONCTIONS UTILISATEURS**



**FONCTIONS INSTALLATEURS**



**SUBVENTIONS**



SE RÉFÉRER  
AUX FICHES:  
BAR-TH-129

**CERTIFICATION**

- AIRWELL participe au programme AC1 de ECP. Vérifier la validité du certificat sur: [www.eurovent-certification.com](http://www.eurovent-certification.com)



- Certifié en configuration Monosplit

# XDLF

## Console double flux



RC08A  
incluse



**LE + « DÉVELOPPEMENT DURABLE »**

- > Éligible RT 2012 (mode chaud seul).

**LE + « UTILISATEUR »**

- > Confort d'utilisation ("I Feel", WiFi).
- > Mode nuit.

**LE + « INSTALLATEUR »**

- > La plus grande fiabilité du marché.

**LE + « TECHNOLOGIE »**

- > Moto-ventilateurs DC.

**OPTIONS**

ACCESSOIRE	CODE	VISUEL	FONCTION
Télécommande Filaire RCW27 (voir page 176)	7ACEL1874		• Programmation hebdomadaire, réglage du mode, réglage de la température, vitesse du ventilateur, verrouillage des touches.

## DONNÉES TECHNIQUES

UNIQUEMENT  
CONFIGURATION MULTISPLIT

XDLF

UNITÉ INTÉRIEURE		XDLF-025N-09M25	XDLF-035N-09M25	XDLF-050N-09M25
<b>Code</b>		<b>7SP071440</b>	<b>7SP071441</b>	<b>7SP071442</b>
<b>Phase</b>		<i>Monophasé</i>	<i>Monophasé</i>	<i>Monophasé</i>

REFROIDISSEMENT				
Puissance nominale (min./max.)	kW	2,70 (0,7-3,4)	3,50 (0,8-4,4)	5,20 (1,3-6,6)
Pdesignc	kW	-	3,50	5,20
Puissance absorbée nominale	kW	-	1,00	1,55
SEER/Classe énergétique		-	<b>7,0/A++</b>	<b>6,6/A++</b>
Limites de fonctionnement	°C	-	-15°/43° Bulbe sec	

CHAUFFAGE				
Puissance nominale (min./max.)	kW	2,90 (0,6-3,5)	3,80 (1,1-4,4)	5,33 (1,12-6,8)
Pdesignc (climat tempéré)	kW	-	3,20	5,00
Pdesignc (climat chaud)	kW	-	3,30	5,00
Puissance absorbée nominale	kW	-	0,96	1,50
SCOP/Classe énergétique (climat tempéré)		-	<b>4,1/A+</b>	<b>4,1/A+</b>
SCOP/Classe énergétique (climat chaud)		-	<b>5,3/A+++</b>	<b>5,1/A+++</b>
Limites de fonctionnement	°C	-	-22°/24° Bulbe sec	
Puissance à -10 °C	kW	-	3,34	4,69
Puissance à -15 °C	kW	-	2,28	3,20

UNITÉ INTÉRIEURE				
Pression acoustique à 1 m (PV/MV/GV)	dB(A)	23/26/33/39	25/29/38/44	32/37/43/47
Puissance acoustique	dB(A)	34/38/45/50	35/39/48/54	42/47/53/57
Débit d'air (PV/MV/GV)	m³/h	250/280/410/500	280/360/480/600	320/410/580/700
Déshumidification	l/h	0,80	1,20	1,80
Dimensions de l'unité (LxHxP)	mm	700x600x215	700x600x215	700x600x215
Dimensions de l'emballage (LxHxP)	mm	788x685x295	788x685x295	788x685x295
Poids net/Poids avec l'emballage	kg	15,5/18,5	15,5/18,5	15,5/18,5

UNITÉ EXTÉRIEURE		-	YDAF-035R-09M25	YDAF-050R-09M25
<b>Code</b>		-	<b>7SP063205</b>	<b>7SP063206</b>
Pression acoustique à 1 m	dB(A)	-	52	57
Puissance acoustique	dB(A)	-	62	65
Débit d'air	m³/h	-	2200	3200
Type de compresseur		-	Rotatif DCI	Rotatif DCI
Dimensions de l'unité (LxHxP)	mm	-	848x596x320	965x700x396
Dimensions de l'emballage (LxHxP)	mm	-	881x645x363	1029x750x458
Poids net/Poids avec l'emballage	kg	-	30,5/33,5	46/50,5

ALIMENTATION				
Phase/Tension/Fréquence		1P/220-240V/50Hz	1P/220-240V/50Hz	1P/220-240V/50Hz
Côté d'alimentation		Extérieur	Extérieur	Extérieur
Câble d'alimentation	mm²	-	3x1,5	3x1,5
Protection électrique (courbe D)	A	-	16	16
Liaisons électriques	mm²	4x1,5	4x1,5	4x1,5

LIAISONS FRIGORIFIQUES				
Diamètre tube gaz	pouces	3/8"	3/8"	1/2"
Diamètre tube liquide	pouces	1/4"	1/4"	1/4"
Longueur max.	m	-	20	25
Dénivelé max.	m	-	10	10
<b>Réfrigérant/PRP</b>		-	<b>R32/675</b>	<b>R32/675</b>
Charge (5m)	kg	-	0,75	0,95
Charge additionnelle	g/m	-	16	16

Attention: Appareil ne convenant pas aux pièces humides de types salle de bain, cuisine, buanderie.

### COMBINAISONS

<b>UNITÉ INTÉRIEURE</b>	➔	<b>COMPATIBLE AVEC UNITÉ EXTÉRIEURE</b>
<b>CONSOLE</b>		<b>MULTISPLIT</b>
		
<b>XDLF 025</b>		<b>ZDAE</b>

### COMBINAISONS

<b>UNITÉ INTÉRIEURE</b>	➔	<b>COMPATIBLE AVEC UNITÉ EXTÉRIEURE</b>	
<b>CONSOLE</b>		<b>MONOSPLIT</b>	<b>MULTISPLIT</b>
			
<b>XDLF 035 &amp; 050</b>		<b>YDAF</b>	<b>ZDAE</b>



DC Inverter  
Réversible

# FDMX

## Allège-plafonnier



A<sup>++</sup>



RC18  
incluse

### + PRODUITS

- Télécommande RC18 incluse (voir page 170)
- Installation en allège ou au plafond
- Faible épaisseur
- Soufflage longue portée
- Compatible avec les multisplits YDZC et ZDAA

### CARACTÉRISTIQUES

#### TECHNOLOGIE



SIMPLICITÉ D'ASSEMBLAGE



DÉTENDEUR ÉLECTRONIQUE



TRAITEMENT GOLDEN FIN

#### QUALITÉ DE L'AIR



FILTRE ANTIBACTÉRIEN

#### FONCTIONS UTILISATEURS



TIMER



I FEEL



MODE NUIT



RESTART  
REDÉMARRAGE AUTOMATIQUE

### SUBVENTIONS



SE RÉFÉRER  
AUX FICHES:  
BAR-TH-129

### CERTIFICATION

- AIRWELL participe au programme AC1 de ECP. Vérifier la validité du certificat sur: [www.eurovent-certification.com](http://www.eurovent-certification.com)



- Les modèles avec \* ne sont pas certifiés Eurovent

#### LE + « DÉVELOPPEMENT DURABLE »

- > Classe énergétique A++ en mode froid et A+ en mode chauffage selon modèle garantissant des économies d'énergie.

#### LE + « UTILISATEUR »

- > Discret grâce à sa faible profondeur (235 mm).
- > Installation au mur ou au plafond, idéale pour s'adapter à la pièce.

#### LE + « INSTALLATEUR »

- > Lecture des paramètres.
- > Volet d'air optimisé pour un soufflage jusqu'à 11 m.
- > Longueur frigorifique jusqu'à 75 m pour s'adapter à l'installation.

#### LE + « TECHNOLOGIE »

- > Volets d'air multi-directionnels pour une diffusion de l'air dans toute la pièce.
- > Sonde d'ambiance intégrée dans la télécommande pour un meilleur confort (mode "I Feel").
- > Contact on/off inclus associé à une "room card" ou autre solution (non fournie) pour un meilleur contrôle de son fonctionnement et réaliser des économies d'énergie.
- > Contact alarme (défaut de synthèse) inclus.
- > Traitement Golden Fin sur les échangeurs (extérieurs et intérieurs) pour une protection contre la corrosion et une durabilité dans le temps.
- > Large plage de fonctionnement de -15° à 50°C en mode refroidissement et de -15 à 24 °C en mode chauffage.



### OPTIONS

ACCESSOIRE	CODE	VISUEL	FONCTION
Télécommande filaire RCW11 (voir page 174)	7ACEL1774		• Programmation hebdomadaire, mode, vitesse de ventilateur, minuterie marche/arrêt, fonction "I Feel", température.
Pompe à condensats Mini Flowatch MF2	7ACTL0517		• Évacuation des condensats de l'unité intérieure.
Accessoire WiFi LCAC	7ACEL1883		• Accessoire pour piloter à distance en WiFi.



## DONNÉES TECHNIQUES

FDMX

Console  
Allège  
Colonne

UNITÉ INTÉRIEURE		FDMX-050N-09M25	FDMX-070N-09M25	FDMX-100N-09M25	FDMX-100N-09M25	FDMX-140N-09M25*	FDMX-175N-09M25*
Code		7SP012300	7SP012301	7SP012302	7SP012302	7SP012303	7SP012304
Phase		Monophasé	Monophasé	Monophasé	Triphasé	Triphasé	Triphasé
REFROIDISSEMENT							
Puissance nominale (min./max.)	kW	5,28 (2,71~5,86)	7,03 (3,22~7,77)	10,55 (2,73~11,43)	10,55 (2,73~11,78)	14,07 (3,52~15,24)	15,83 (4,10~16,71)
Pdesignnc	kW	5,40	7,20	10,50	10,50	14,00	15,50
Puissance absorbée nominale	kW	1,45	2,30	3,90	4,00	5,00	5,65
SEER/Classe énergétique		6,2/A++	6,1/A++	6,4/A++	6,2/A++	6,1/A++	6,1/A++
Limites de fonctionnement	°C	-15°~50°C Bulbe sec					

CHAUFFAGE							
Puissance nominale (min./max.)	kW	5,57 (2,42~6,30)	7,62 (2,72~8,29)	11,72 (2,78~12,78)	11,72 (2,81~12,78)	16,12 (4,10~17,00)	18,17 (4,40~19,64)
Pdesignnc (climat tempéré)	kW	4,00	5,50	8,60	8,60	11,20	11,90
Pdesignnc (climat chaud)	kW	5,10	5,80	10,20	10,00	11,70	12,60
Puissance absorbée nominale	kW	1,50	2,05	3,350	3,350	5,100	6,05
SCOP/Classe énergétique (climat tempéré)		4,0/A+	4,0/A+	4,1/A+	4,0/A+	3,9/A	4,0/A+
SCOP/Classe énergétique (climat chaud)		5,1/A+++	5,1/A+++	5,1/A+++	5,1/A+++	5,1/A+++	5,1/A+++
Limites de fonctionnement	°C	-15°~24°C Bulbe sec					
Puissance à -7°C	kW	4,30	5,94	9,21	9,08	11,76	12,76
Puissance à -10°C	kW	3,60	5,04	7,45	7,40	10,91	11,55
Puissance à -15°C	kW	2,88	4,03	5,96	5,92	8,73	9,24

UNITÉ INTÉRIEURE							
Pression acoustique à 1 m (PV/MV/GV)	dB(A)	37/41/44	43/47/51	45/48/51,5	45/47,5/51	46/50/53	48/52/55
Puissance acoustique	dB(A)	59	55	65	65	67	67
Débit d'air (PV/MV/GV)	m³/h	723/839/958	853/1023/1192	1504/1728/1955	1504/1728/1955	1600/1850/2100	1650/1950/2200
Déshumidification	l/h	1,80	2,40	3,60	3,60	4,80	5,50
Dimensions de l'unité (LxHxP)	mm	1068x675x235	1068x675x235	1650x675x235	1650x675x235	1650x675x235	1650x675x235
Dimensions de l'emballage (LxHxP)	mm	1145x755x318	1145x755x318	1725x755x318	1725x755x318	1725x755x318	1725x755x318
Poids net/Poids avec l'emballage	kg	28/33,4	28/33,2	41,5/48,1	41,5/48,1	41,7/48,6	42,3/49,3

UNITÉ EXTÉRIEURE		YDAX-050H-09M25	YDAX-070H-09M25	YDAX-100H-09M25	YDAX-100H-09T35	YDAX-140H-09T35	YDAX-175H-09T35
Code		7SP063171	7SP063172	7SP063173	7SP063174	7SP063175	7SP063176
Pression acoustique à 1 m	dB(A)	54	56	59	59	63	62
Puissance acoustique	dB(A)	65	67	70	74	74	73
Débit d'air	m³/h	2100	3500	4000	4000	7500	7500
Type de compresseur		Rotatif	Rotatif	Rotatif	Rotatif	Rotatif	Rotatif
Dimensions de l'unité (LxHxP)	mm	805x554x330	890x673x342	946x810x410	946x810x410	952x1333x415	952x1333x415
Dimensions de l'emballage (LxHxP)	mm	915x615x370	995x740x398	1090x885x500	1090x885x500	1095x1480x495	1095x1480x495
Poids net/Poids avec l'emballage	kg	32,5/35,3	43,9/46,7	66,9/72,1	75,5/85,6	103,7/118,3	107,0/121,2

ALIMENTATION							
Phase/Tension/Fréquence		1P/220-240V/50Hz	1P/220-240V/50Hz	1P/220-240V/50Hz	3P/380-415V/50Hz	3P/380-415V/50Hz	3P/380-415V/50Hz
Côté d'alimentation		Extérieur	Extérieur	Extérieur	Extérieur	Extérieur	Extérieur
Câble d'alimentation	mm²	3x1,5	2,5x3	4,0x3	2,5x5	2,5x5	2,5x5
Protection électrique (courbe D)	A	16	20	25	16	16	16
Liaisons électriques	mm²	4x1,0	4x1,0	4x1,0	4x1,0	4x1,0	4x1,0

LIAISONS FRIGORIFIQUES							
Diamètre tube gaz	pouces	1/2"	5/8"	5/8"	5/8"	5/8"	5/8"
Diamètre tube liquide	pouces	1/4"	3/8"	3/8"	3/8"	3/8"	3/8"
Longueur max.	m	30	50	75	75	75	75
Dénivelé max.	m	20	25	30	30	30	30
Réfrigérant/PRP		R32/675	R32/675	R32/675	R32/675	R32/675	R32/675
Charge (5 m)	kg	1,15	1,50	2,40	2,40	2,90	3,00
Charge additionnelle	g/m	12	24	24	24	24	24

### COMBINAISONS





DC Inverter  
Froid seul

A<sup>++</sup>

# FDLK Allège-plafonnier basse température



RCW25  
incluse

## + PRODUITS

- Télécommande RCW25 incluse
- Température de consigne minimum de 12°C
- Robuste et résistant: structure métallique

## CARACTÉRISTIQUES

### TECHNOLOGIE



DÉTECTEUR ÉLECTRONIQUE

### QUALITÉ DE L'AIR



APPORT D'AIR NEUF

### FONCTIONS UTILISATEURS



I FEEL



MODE NUIT



24 H

PROGRAMMATION JOURNALIÈRE



RESTART

REDÉMARRAGE AUTOMATIQUE



VERROUILLAGE DES TOUCHES

### FONCTIONS INSTALLATEURS



AFFICHAGE DIGITAL VIA L'UNITÉ INTÉRIEURE



AUTO-DIAGNOSTIC



RACCORDEMENT CONDENSATS DROITE/GAUCHE



SORTIE ALARME



DRY CONTACT ON/OFF



TEST MODE

MODE MAINTENANCE

## LE + « DÉVELOPPEMENT DURABLE »

- > Classe énergétique élevée A++.

## LE + « UTILISATEUR »

- > Solution dédiée pour les locaux basse température (caves à vin, locaux de préparation, locaux à déchets ménagers...).
- > L'unité intérieure plus compacte et légère que la version précédente permet de l'intégrer facilement même dans des espaces réduits.
- > Grâce à une optimisation du débit d'air, la température souhaitée est atteinte plus rapidement.

## LE + « INSTALLATEUR »

- > Facilité d'installation.

## LE + « TECHNOLOGIE »

- > Échangeurs surdimensionnés (pas de prise en glace).

## OPTIONS

ACCESSOIRE	CODE	VISUEL	FONCTION
Pompe à condensats Mini Flowwatch MF2	7ACTL0517		• Évacuation des condensats de l'unité intérieure.

*Climatisation dédiée à tout local basse température*

- > Consigne de température minimale de 12°C



## DONNÉES TECHNIQUES

FDLK

UNITÉ INTÉRIEURE		FDLK-050N-09M25	FDLK-070N-09M25
Code		7SP012315	7SP012316
Phase		Monophasé	Monophasé

### REFROIDISSEMENT

Puissance nominale (min./max.)	kW	5,30 (2,00-5,60)	7,00 (3,50-8,00)
Pdesignc	kW	5,30	7,10
Puissance absorbée nominale	kW	1,495	2,093
SEER/Classe énergétique		6,1/A++	6,1/A++
Limites de fonctionnement	°C	-15°/50° Bulbe sec	

### UNITÉ INTÉRIEURE

Pression acoustique à 1 m (PV/MV/GV)	dB(A)	36/42/47	36/42/47
Puissance acoustique	dB(A)	52	52
Débit d'air (PV/MV/GV)	m³/h	900/1050/1200	900/1050/1200
Déshumidification	l/h	1,80	2,40
Dimensions de l'unité (LxHxP)	mm	1050x675x235	1050x675x235
Dimensions de l'emballage (LxHxP)	mm	1130x765x330	1130x765x330
Poids net/Poids avec l'emballage	kg	26,5/31	26,5/31

UNITÉ EXTÉRIEURE		YDAK-050R-09M25	YDAK-070R-09M25
Code		7SP063195	7SP063196
Pression acoustique à 1 m	dB(A)	52	54
Puissance acoustique	dB(A)	66	68
Débit d'air	m³/h	1950	3200
Type de compresseur		Rotatif DCI	Twin Rotatif DCI
Dimensions de l'unité (LxHxP)	mm	880x555x345	935x702x382
Dimensions de l'emballage (LxHxP)	mm	920x600x380	975x770x435
Poids net/Poids avec l'emballage	kg	32,5/35	48,7/52,6

### ALIMENTATION

Phase/Tension/Fréquence		1P/230V/50Hz	1P/230V/50Hz
Côté d'alimentation		Extérieur	Extérieur
Câble d'alimentation	mm²	3x2,5	3x2,5
Protection électrique (courbe D)	A	20	20
Liaisons électriques	mm²	4x1,5	4x1,5

### LIAISONS FRIGORIFIQUES

Diamètre tube gaz	pouces	1/2"	5/8"
Diamètre tube liquide	pouces	1/4"	3/8"
Longueur max.	m	15	20
Dénivelé max.	m	8	10
Réfrigérant/PRP		R32/675	R32/675
Charge	kg	1,20	1,45
Charge additionnelle	g/m	12	24

### COMBINAISONS

UNITÉ INTÉRIEURE	COMPATIBLE AVEC UNITÉ EXTÉRIEURE
ALLÈGE-PLAFONNIER	MONOSPLIT
	
FDLK	YDAK



DC Inverter  
Réversible

# SDMX Colonne



A<sup>++</sup>



## + PRODUITS

- Télécommande RC19 incluse (voir page 172)
- Distance de soufflage
- Débit d'air élevé (2413 m<sup>3</sup>/h)
- Solution Inverter

## CARACTÉRISTIQUES

### TECHNOLOGIE



DÉTENDEUR  
ÉLECTRONIQUE



TRAITEMENT  
GOLDEN FIN

### QUALITÉ DE L'AIR



FILTRE  
ANTIBACTÉRIEN

### FONCTIONS UTILISATEURS



TIMER



I FEEL



REDÉMARRAGE  
AUTOMATIQUE

### FONCTIONS INSTALLATEURS



AFFICHAGE DIGITAL  
VIA L'UNITÉ  
INTÉRIEURE



RC19  
incluse

### LE + « DÉVELOPPEMENT DURABLE »

- > Classe énergétique A<sup>++</sup> en mode froid et A<sup>+</sup> en mode chauffage garantissant des économies d'énergies.
- > Réfrigérant au R32 respectueux de l'environnement.

### LE + « UTILISATEUR »

- > Solution adaptée pour les grands volumes.
- > Contrôle de l'appareil via la télécommande infrarouge.

### LE + « TECHNOLOGIE »

- > Sonde d'ambiance intégrée dans la télécommande pour un meilleur confort (mode "I Feel").
- > Traitement Golden Fin sur les échangeurs (extérieurs et intérieurs) pour une protection contre la corrosion et une durabilité dans le temps.

## DONNÉES TECHNIQUES

SDMX

UNITÉ INTÉRIEURE		SDMX-140N-09M35
Code		7SP101060
Phase		Triphasé
REFROIDISSEMENT		
Puissance nominale (min./max.)	kW	14,07 (3,51-15,64)
Puissance absorbée nominale	kW	4,95
SEER/Classe énergétique		6,1/A++
Limites de fonctionnement	°C	-15°~50°C Bulbe sec
CHAUFFAGE		
Puissance nominale (min./max.)	kW	16,12 (4,92-17,83)
Pdesignh (climat tempéré)	kW	11,10
Pdesignh (climat chaud)	kW	11,00
Puissance absorbée nominale	kW	5,10
SCOP/Classe énergétique (climat tempéré)		4/A+
SCOP/Classe énergétique (climat chaud)		5,17/A+++
Limites de fonctionnement	°C	-15°~24°C Bulbe sec
UNITÉ INTÉRIEURE		
Pression acoustique à 1,5 m	dB(A)	55
Puissance acoustique	dB(A)	67
Débit d'air (PV/MV/GV)	m³/h	2027/2222/2413
Déshumidification	l/h	4,80
Dimensions de l'unité (LxHxP)	mm	629x1935x456
Dimensions de l'emballage (LxHxP)	mm	750x2055x575
Poids net/Poids avec l'emballage	kg	59,0/77,0

UNITÉ EXTÉRIEURE		YDAX-140H-09T35
Code		7SP063175
Pression acoustique à 1 m	dB(A)	62
Puissance acoustique	dB(A)	73
Débit d'air	m³/h	7500
Type de compresseur		Rotatif
Dimensions de l'unité (LxHxP)	mm	952x1333x415
Dimensions de l'emballage (LxHxP)	mm	1095x1480x495
Poids net/Poids avec l'emballage	kg	103,7/118,3

ALIMENTATION		
Phase/Tension/Fréquence		3P/380-415V/50Hz
Côté d'alimentation		Extérieur
Câble d'alimentation	mm²	5x2,5
Protection électrique (courbe D)	A	20
Liaisons électriques	mm²	4x1,5

LIAISONS FRIGORIFIQUES		
Diamètre tube gaz	pouces	5/8"
Diamètre tube liquide	pouces	3/8"
Longueur max.	m	65
Dénivelé max.	m	30
Réfrigérant/PRP		R32/675
Charge (5m)	kg	2,80



### COMBINAISONS





# Gamme GAINABLE

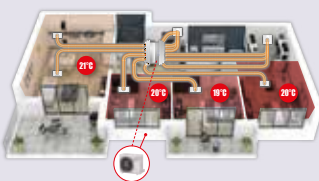

MODÈLE	TYPE DE FLUIDE	12 3,5	18 5	24 7	36 10	48 14	60 17	kBTU/h kW
<p>p.80</p>  <p><b>DDMX</b> R32</p> <p><b>GAINABLE MOYENNE PRESSION</b> <i>Conçu pour s'adapter aux faux-plafonds étroits</i></p>		•	•	•	•	•	•	
<p>p.82</p>  <p><b>WELLZONE</b></p> <p><b>RÉGULATION ZONE PAR ZONE</b> <i>La température idéale dans chaque pièce</i></p>				•				



DC Inverter  
Réversible

A<sup>++</sup>

MA MAISON  
**HYBRIDE**  
par Airwell



### + PRODUITS

- Télécommande RCW11 incluse (voir page 174)
- Discret
- Compact
- Performance
- Télécommande filaire fournie
- Compatible avec les multisplits YDZC et ZDAA
- Compatible Airzone

### CARACTÉRISTIQUES

#### TECHNOLOGIE



SIMPLICITÉ D'ASSEMBLAGE



DÉTENDEUR ÉLECTRONIQUE



TRAITEMENT GOLDEN FIN

#### QUALITÉ DE L'AIR



FILTRE ANTIBACTÉRIEN

#### FONCTIONS UTILISATEURS



PROGRAMMATION JOURNALIÈRE



I FEEL



MODE NUIT



REDÉMARRAGE AUTOMATIQUE

### SUBVENTIONS



SE RÉFÉRER AUX FICHES: BAR-TN-129

### CERTIFICATION

- AIRWELL participe au programme ACI de ECP. Vérifier la validité du certificat sur: [www.eurovent-certification.com](http://www.eurovent-certification.com)



- Les modèles avec \* ne sont pas certifiés Eurovent

# DDMX

Gainable moyenne pression



DDMX 035



RCW11 incluse



DDMX 050-175



#### LE + « DÉVELOPPEMENT DURABLE »

- > Classe énergétique A<sup>++</sup> en mode froid et A<sup>+</sup> en mode chauffage garantissant des économies d'énergie.

#### LE + « UTILISATEUR »

- > Solution invisible qui s'intègre à tous types d'intérieurs.
- > Large gamme adaptée à vos besoins.
- > Silencieux grâce à son installation en faux plafond.

#### LE + « INSTALLATEUR »

- > Faible encombrement idéal dans les endroits exigus.
- > Pression statique (160 Pa) adaptée pour des longueurs de gaines importantes.
- > Unité disposant de trous pré percé pour un apport d'air neuf dans la pièce.
- > Longueur frigorifique jusqu'à 75 m pour s'adapter à l'installation.

#### LE + « TECHNOLOGIE »

- > Contact on/off inclus associé à une "room card" ou autre solution (non fournie) pour un meilleur contrôle de son fonctionnement et réaliser des économies d'énergie.
- > Contact alarme (défaut de synthèse) inclus.
- > Sonde d'ambiance intégrée dans la télécommande pour un meilleur confort (mode "I Feel").
- > Pompe à condensats incluse pour une évacuation automatique.
- > Traitement Golden Fin sur les échangeurs (extérieurs et intérieurs) pour une protection contre la corrosion et une durabilité dans le temps.
- > Large plage de fonctionnement de -15° à 50°C en mode refroidissement et de -15 à 24°C en mode chauffage.

### OPTIONS

ACCESSOIRE	CODE	VISUEL	FONCTION
Télécommande infrarouge RC18 (voir page 170)	7ACEL1898		• Mode vitesse de ventilateur, minuterie marche/arrêt, fonction "I Feel", mode maintenance.
Accessoire WiFi LCAC	7ACEL1883		• Accessoire pour piloter à distance en WiFi.
Plénium de soufflage isolé	7ACVF0136		• 3 sorties DN160. Pour DDMX 50.
	7ACVF0137		• 3 sorties DN160. Pour DDMX 70.
	7ACVF0138		• 3 sorties DN160. Pour DDMX 100.
	7ACVF0139		• 3 sorties DN160. Pour DDMX 140-175.



## DONNÉES TECHNIQUES

DDMX

UNITÉ INTÉRIEURE		DDMX-035N-09M25	DDMX-050N-09M25	DDMX-070N-09M25	DDMX-100N-09M25	DDMX-100N-09M25	DDMX-140N-09M25*	DDMX-175N-09M25*
<b>Code</b>		<b>7SP033070</b>	<b>7SP033071</b>	<b>7SP033072</b>	<b>7SP033073</b>	<b>7SP033073</b>	<b>7SP033074</b>	<b>7SP033075</b>
<b>Phase</b>		Monophasé	Monophasé	Monophasé	Monophasé	Triphasé	Triphasé	Triphasé

### REFROIDISSEMENT

Puissance nominale (min./max.)	kW	3,52 (0,53-3,99)	5,28 (2,55-5,86)	7,03 (3,28-8,16)	10,55 (2,75-11,14)	10,55 (2,73-11,78)	14,07 (3,52-15,53)	15,24 (4,10-17,29)
Pdesignc	kW	3,50	5,40	7,10	10,50	10,60	14,00	15,30
Puissance absorbée nominale	kW	1,05	1,53	2,19	3,95	4,00	4,80	5,25
SEER/Classe énergétique		<b>6,3/A++</b>	<b>6,5/A++</b>	<b>6,2/A++</b>	<b>6,2/A++</b>	<b>6,1/A++</b>	<b>6,1/A++</b>	<b>6,1/A++</b>
Limites de fonctionnement	°C	-15°~50°C Bulbe sec						

### CHAUFFAGE

Puissance nominale (min./max.)	kW	3,81 (1,00-4,39)	5,57 (2,20-6,15)	7,62 (2,81-8,49)	11,72 (2,78-12,78)	11,72 (2,78-12,84)	16,12 (4,10-18,17)	18,17 (4,40-20,52)
Pdesignh (climat tempéré)	kW	2,70	4,30	5,40	8,40	8,80	8,80	12,50
Pdesignh (climat chaud)	kW	3,40	5,20	6,00	9,80	10,00	11,50	12,80
Puissance absorbée nominale	kW	1,04	1,51	1,90	3,25	3,25	4,50	5,15
SCOP/Classe énergétique (climat tempéré)		<b>4,0/A+</b>	<b>4,0/A+</b>	<b>4,0/A+</b>	<b>4,0/A+</b>	<b>4,0/A+</b>	<b>4,0/A+</b>	<b>4,0/A+</b>
SCOP/Classe énergétique (climat chaud)		<b>5,1/A+++</b>	<b>5,1/A+++</b>	<b>5,1/A+++</b>	<b>5,1/A+++</b>	<b>5,1/A+++</b>	<b>5/A++</b>	<b>5,1/A+++</b>
Limites de fonctionnement	°C	-15°~24°C Bulbe sec						
Puissance à -7°C	kW	2,98	4,45	6,13	9,11	9,18	12,89	13,27
Puissance à -10°C	kW	2,60	3,74	5,40	7,60	7,63	10,69	11,92
Puissance à -15°C	kW	2,08	2,99	4,32	6,08	6,10	8,55	9,54

### UNITÉ INTÉRIEURE

Pression acoustique à 1 m (TPV/PV/MV/GV)	dB(A)	23/29/30,5/34,5	26/34/38/41	27/37/42/40	42/46/48/49,5	42/46/48/49,5	42/47/49/50	47/49/52,5
Puissance acoustique	dB(A)	58	58	62	61	61	66	66
Débit d'air (PV/MV/GV)	m³/h	300/480/600	515,2/706/911	825,1/1035/1229	1500/1800/2100	1500/1800/2100	1680/2040/2400	1820/2210/2600
Pression statique externe (standard/max.)	Pa	25/0-60	25/0-100	25/0-160	37/0-160	37/0-160	50/0-160	50/0-160
Déshumidification	l/h	1,20	1,80	2,40	3,60	3,60	4,80	5,50
Dimensions de l'unité (LxHxP)	mm	700x200x506	880x210x674	1100x249x774	1360x249x774	1360x249x774	1200x300x874	1200x300x874
Dimensions de l'emballage (LxHxP)	mm	860x285x540	1070x280x725	1305x315x805	1570x300x805	1570x330x805	1405x365x915	1405x365x915
Poids net/Poids avec l'emballage	kg	17,8/25,2	24,4/30,4	32,3/39,7	40,5/48,9	40,5/48,9	47,6/56,5	47,4/56,8

UNITÉ EXTÉRIEURE		YDAX-035H-09M25	YDAX-050H-09M25	YDAX-070H-09M25	YDAX-100H-09M25	YDAX-100H-09T35	YDAX-140H-09T35	YDAX-175H-09T35
<b>Code</b>		<b>7SP063170</b>	<b>7SP063171</b>	<b>7SP063172</b>	<b>7SP063173</b>	<b>7SP063174</b>	<b>7SP063175</b>	<b>7SP063176</b>

Pression acoustique à 1 m	dB(A)	51	54	57	59	59	63	63
Puissance acoustique	dB(A)	62	65	68	70	70	74	74
Débit d'air	m³/h	2200	2100	3500	4000	4000	7500	7500
Type de compresseur		Rotatif	Rotatif	Rotatif	Rotatif	Rotatif	Rotatif	Rotatif
Dimensions de l'unité (LxHxP)	mm	765x555x303	805x554x330	890x673x342	946x810x410	946x810x410	952x1333x415	952x1333x415
Dimensions de l'emballage (LxHxP)	mm	887x610x337	915x615x370	995x740x398	1090x885x500	1090x885x500	1095x1480x495	1095x1480x495
Poids net/Poids avec l'emballage	kg	26,6/29,4	32,5/35,3	43,9/46,7	66,9/72,1	75,5/85,6	103,7/118,3	107,0/121,2

### ALIMENTATION

Phase/Tension/Fréquence		1P/220-240V/50Hz	1P/220-240V/50Hz	1P/220-240V/50Hz	1P/220-240V/50Hz	3P/380-415V/50Hz	3P/380-415V/50Hz	3P/380-415V/50Hz
Côté d'alimentation		Extérieur	Extérieur	Extérieur	Extérieur	Extérieur	Extérieur	Extérieur
Câble d'alimentation	mm²	3x1,5	3x1,5	3x2,5	3x4,0	5x2,5	5x2,5	5x2,5
Protection électrique (courbe D)	A	10	16	20	25	16	16	16
Liaisons électriques blindées	mm²	4x1,0	4x1,0	4x1,0	4x1,0	4x1,0	4x1,0	4x1,0

### LIAISONS FRIGORIFIQUES

Diamètre tube gaz	pouces	3/8"	1/2"	5/8"	5/8"	5/8"	5/8"	5/8"
Diamètre tube liquide	pouces	1/4"	1/4"	3/8"	3/8"	3/8"	3/8"	3/8"
Longueur max.	m	25	30	50	75	75	75	75
Dénivelé max.	m	10	20	25	30	30	30	30
<b>Réfrigérant/PRP</b>		<b>R32/675</b>	<b>R32/675</b>	<b>R32/675</b>	<b>R32/675</b>	<b>R32/675</b>	<b>R32/675</b>	<b>R32/675</b>
Charge (5 m)	kg	0,72	1,15	1,50	2,40	2,40	2,90	3,00
Charge additionnelle	g/m	12	12	24	24	24	24	24

### COMBINAISONS

UNITÉ INTÉRIEURE GAINABLE	COMPATIBLE AVEC UNITÉ EXTÉRIEURE		
	MONOSPLIT	MULTISPLIT	
 DDMX 035-050	 YDAX	 ZDAA	 YDZC
 DDMX 070-100	 YDAX		
 DDMX 140-175	 YDAX		

**WELLZONE:**  
*la température idéale  
dans chaque pièce*

Cette solution fonctionne  
avec le gainable DDMX.

- ▶ Pompe à chaleur air/air: **contrôle jusqu'à 6 zones** en mode chauffage ou refroidissement.
- ▶ Les registres de soufflage modifient leur position (de 0 à 100 %), en accord avec le thermostat de chaque pièce, ce qui permet de **maintenir la température de confort souhaitée**.
- ▶ Chaque zone dispose d'une **télécommande radio autonome** équipée du système "IFeel", permettant de contrôler la température ambiante et l'interrupteur Marche/Arrêt.
- ▶ Solution de climatisation et chauffage **invisible et silencieuse** pour toute la maison.
- ▶ Système à **faible coût** (1 seule unité intérieure).

### OPTION 1: VOTRE SOLUTION DE RÉGULATION TOUT INCLUS

RÉFÉRENCE	DESCRIPTION	COMPATIBILITÉ	CODE
1 WELLZONE 3V	• Contrôle jusqu'à 3 zones	DDMX 35-50	7ACEL1805
2 WELLZONE 4V	• Contrôle jusqu'à 4 zones	DDMX 35-50	7ACEL1806
3 WELLZONE 4V-5S	• Contrôle jusqu'à 4 zones avec 5 sorties	DDMX 70-175	7ACEL1807
4 WELLZONE 5V	• Contrôle jusqu'à 5 zones	DDMX 70-175	7ACEL1808
5 WELLZONE 5V-6S	• Contrôle jusqu'à 5 zones avec 6 sorties	DDMX 70-175	7ACEL1903
6 WELLZONE 6V	• Contrôle jusqu'à 6 zones	DDMX 70-175	7ACEL1809

		1 WELLZONE 3V	2 WELLZONE 4V	3 WELLZONE 4V-5S	4 WELLZONE 5V	5 WELLZONE 5V-6S	6 WELLZONE 6V
DESCRIPTION	QUANTITÉ	QUANTITÉ	QUANTITÉ	QUANTITÉ	QUANTITÉ	QUANTITÉ	QUANTITÉ
PACK WZ	Thermostat	3	4	4	5	5	6
	Horloge de programmation	1	1	1	1	1	1
	Servomoteur	3	4	5	5	6	6
	Passerelle de régulation	1	1	1	1	1	1
	Plénum de soufflage	1	1	1	1	1	1
Plénum de reprise	1	1	1	1	1	1	
Plénum grille ABS (400x150 mm)	3	4	5	5	6	6	
Grille de soufflage double déflexion en aluminium blanc mat (400x150 mm)	3	4	5	5	6	6	
Plénum grille acier (600x400 mm)	1	1	2	2	2	2	
Grille de reprise porte-filtre aluminium blanc (600x400 mm)	1	1	2	2	2	2	
Réduction (250/200 mm)	-	-	1	1	2	2	
10m gaine isolée polyester M1 (Ø200 mm)	4	5	7	7	8	8	
10m gaine isolée polyester M1 (Ø250 mm)	1	1	2	2	2	2	

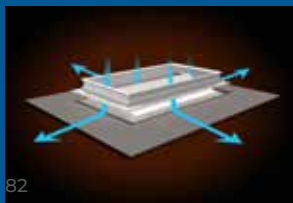

Personnalisez le design des grilles de soufflage selon l'intérieur de la maison.

## SIMULATION POUR UNE INSTALLATION DANS 4 ZONES AVEC 5 SORTIES / WELLZONE 4V-5S

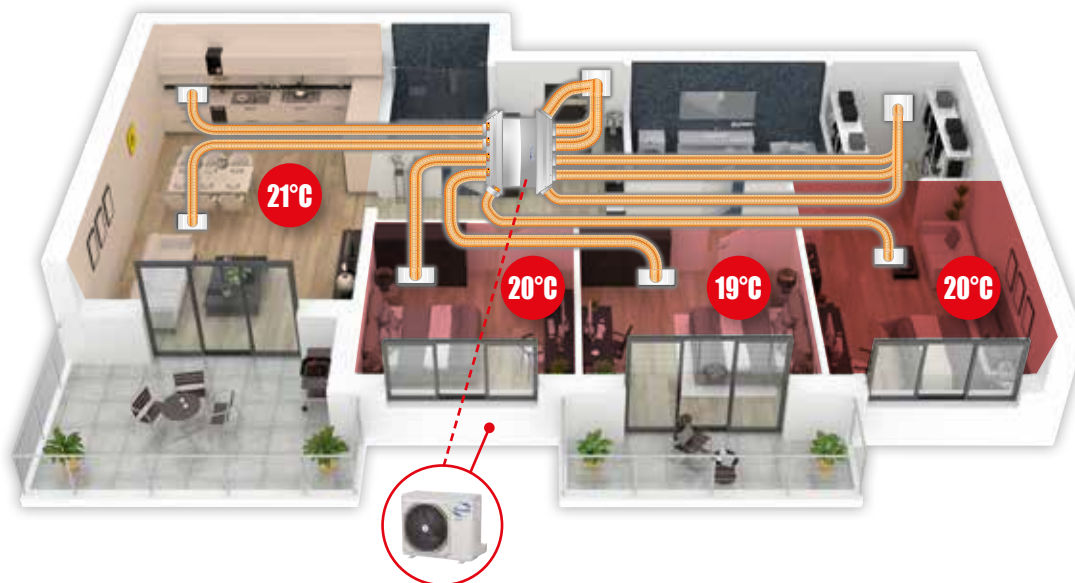

## COMPOSITION D'UN KIT COMPLET WELLZONE



Plénums de soufflage et de reprise + servomoteurs

Grilles de diffusion et de reprise

Gaines souples isolées en polyester multicouche

Passerelle de régulation

Thermostat

RÉFÉRENCE	PIQUAGE (Ø)	DIMENSIONS A x B x C
PLÉNUM 3S	250 > 200 > 160	1100 x 350 x 411
PLÉNUM 4S	200 > 160	1100 x 350 x 300
PLÉNUM 6S	250 & 200 > 160	1621 x 350 x 450

## OPTION 2: VOTRE SOLUTION DE RÉGULATION CLASSIQUE

- Ajustez selon votre besoin en sélectionnant le pack Wellzone de votre choix (voir tableau ci-dessous).

Solution la plus économique

## COMPOSITION D'UN PACK DE RÉGULATION

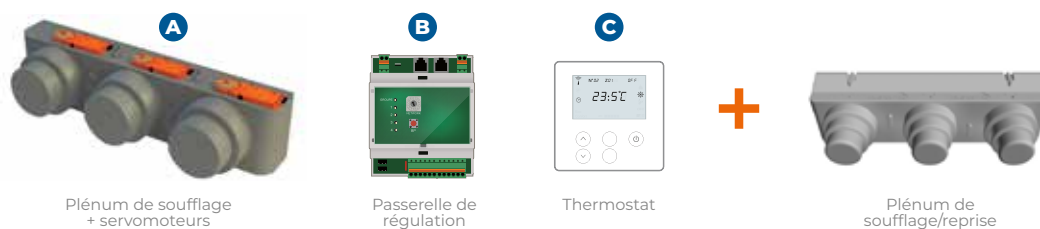

Plénium de soufflage + servomoteurs

Passerelle de régulation

Thermostat

Plénium de soufflage/reprise

RÉFÉRENCE	DESCRIPTION	COMPATIBILITÉ	CODE
PACK WZ 3V	A x1 / B x1 / C x3	DDMX 35-50	7ACEL1810
PACK WZ 4V	A x1 / B x1 / C x4	DDMX 35-50	7ACEL1811
PACK WZ 4V-5S	A x1 / B x1 / C x4	DDMX 70-175	7ACEL1812
PACK WZ 5V	A x1 / B x1 / C x5	DDMX 70-175	7ACEL1813
PACK WZ 5V-6S	A x1 / B x1 / C x5	DDMX 70-175	7ACEL1904
PACK WZ 6V	A x1 / B x1 / C x6	DDMX 70-175	7ACEL1814

N'oubliez pas le plénium de soufflage/reprise dans la composition de votre Pack :

PLÉNUM 3S	Plénium de soufflage/reprise	DDMX 35-50	7ACEL1822
PLÉNUM 4S	Plénium de soufflage/reprise	DDMX 35-50	7ACEL1823
PLÉNUM 6S	Plénium de soufflage/reprise	DDMX 70-175	7ACEL1824



# Gamme VENTILATION

MODÈLE

TYPE DE  
FLUIDE

SYSTÈME

FONCTION

p.86



JDAA  
AIRFLOW

R32

*Monobloc*

*Ventilation*

VMC DOUBLE FLUX THERMODYNAMIQUE



Ventilation

MA MAISON  
**HYBRIDE**  
par Airwell



### + PRODUITS

- Télécommande incluse
- Excellent COP
- Pas de manipulation de fluide frigorigène
- Fonctionnement tout air neuf
- Unité compacte

### CARACTÉRISTIQUES



PROGRAMMATION JOURNALIÈRE



PROGRAMMATION HEBDOMADAIRE



TÉLÉCOMMANDE SÉCURISÉE



SORTIE APPAREIL ON/OFF

# JDAA AIRFLOW

## VMC double flux thermodynamique



Télécommande incluse



### LE + « DÉVELOPPEMENT DURABLE »

- > Produit haute performance COP > 7.

### LE + « UTILISATEUR »

- > Permet de renouveler l'air du logement en chauffant ou refroidissant l'air neuf, grâce à un système thermodynamique.
- > Fonctionnement 100 % air neuf filtré.

### LE + « INSTALLATEUR »

- > Installation simple, grâce à son système monobloc.
- > Cette unité s'adapte à tout type de logement.

### LE + « TECHNOLOGIE »

- > Système monobloc.
- > Technologie Inverter.

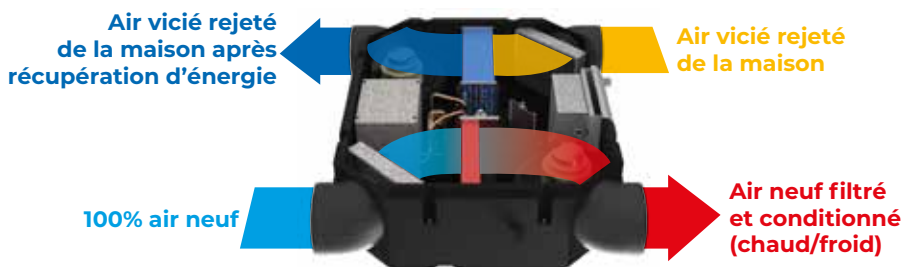

# DONNÉES TECHNIQUES

JDAA

Ventilation

MODÈLE		JDAA-022R-09M25				
Code		7MB10001				
Phase		Monophasé				
Débit d'air	m <sup>3</sup> /h	125	150	210	270	320

CHAUFFAGE							
Air extérieur +7°C Soufflage 20 °C	Puissance calorifique	kW	1,42	1,55	1,86	2,05	2,49
	Puissance absorbée	kW	0,46	0,42	0,45	0,42	0,54
	<b>COP</b>		<b>3,09</b>	<b>3,69</b>	<b>4,13</b>	<b>4,93</b>	<b>4,61</b>
Air extérieur -5°C Soufflage 20 °C	Puissance calorifique	kW	1,97	2,10	2,21	2,37	2,45
	Puissance absorbée	kW	0,40	0,52	0,47	0,37	0,32
	<b>COP</b>		<b>4,93</b>	<b>4,04</b>	<b>4,70</b>	<b>6,50</b>	<b>7,66</b>

REFROIDISSEMENT							
Air extérieur 35°C Soufflage 27°C	Puissance frigorifique	kW	1,57	1,64	1,73	1,92	2,07
	Puissance absorbée	kW	0,36	0,52	0,53	0,55	0,81
	<b>EER</b>		<b>4,34</b>	<b>3,15</b>	<b>3,26</b>	<b>3,50</b>	<b>2,56</b>
Air extérieur 30°C Soufflage 27°C	Puissance frigorifique	kW	0,92	1,38	1,47	1,72	2,07
	Puissance absorbée	kW	0,36	0,52	0,48	0,54	0,81
	<b>EER</b>		<b>2,56</b>	<b>2,65</b>	<b>3,06</b>	<b>3,21</b>	<b>2,77</b>

PERFORMANCE							
Pression statique	Nominal	Pa	50	50	50	50	50
	Max.	Pa	120	120	120	120	120
Puissance sonore		dB(A)	47	48	50	54	58
Pression sonore (l)		dB(A)	34	35	37	41	45

PLAGE DE FONCTIONNEMENT						
Température d'air extérieur	Refroidissement	°C				16/45
	Chauffage	°C				-15/28

ALIMENTATION						
Phase/Tension/Fréquence			1P/230V/50Hz			
Intensité max.		A	5			

INSTALLATION ET AUTRES						
Réfrigérant/PRP			R32/675			
Charge		kg	0,30			
Dimensions de l'unité (LxHxP)		mm	1107x290x900			
Dimensions de l'emballage (LxHxP)		mm	1200x320x100			
Poids net/Poids avec l'emballage		kg	44/73			

(l) Les niveaux sonores se réfèrent à l'unité à pleine charge, dans les conditions d'essai nominales.

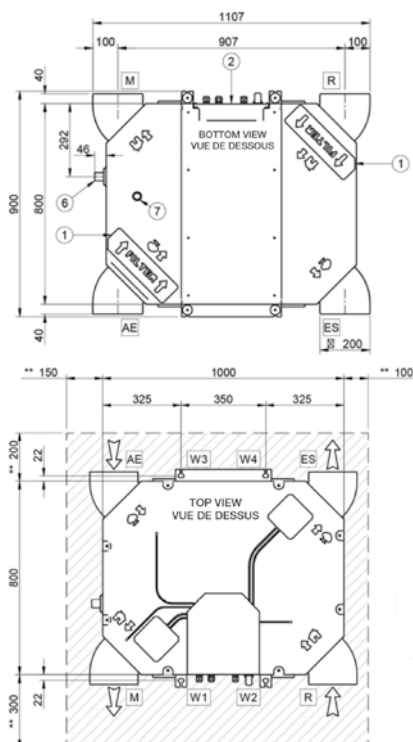

N°	DESCRIPTION
1	• Panneau amovible pour le fond du filtre à air
2	• Tableau électrique
3	• Raccordement électrique
4	• Connexion au clavier
5	• Connexion auxiliaire
6	• Connexion pour l'évacuation des condensats
7	• Drain d'urgence
W	• Supports de fixation
AE	• Apport d'air frais
ES	• Evacuation de l'air
M	• Air neuf conditionné
R	• Aspiration air vicié

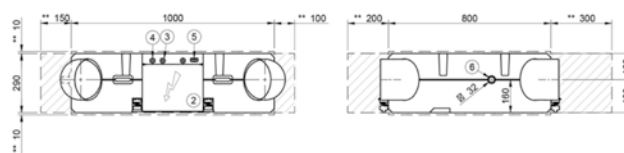







# Gamme CASSETTE



MODÈLE	TYPE DE FLUIDE	9	12	18	24	36	48	kBTU/h kW
		2,5	3,5	5	7	10	14	
<p>p.90</p>  <p><b>CDMX</b></p>  <p><b>R32</b></p> <p><b>CASSETTE</b> Cassette 360°</p>		●	●	●	●	●	●	
		60 X 60	60 X 60	60 X 60	90 X 90	90 X 90	90 X 90	



DC Inverter  
Réversible

A<sup>++</sup>



**+ PRODUITS**

- Télécommande RC18 incluse (voir page 170)
- Design compact
- Soufflage à 360°
- Compatible avec les multisplits YDZC et ZDAA

**CARACTÉRISTIQUES**

**TECHNOLOGIE**



**QUALITÉ DE L'AIR**



**FONCTIONS UTILISATEURS**



**FONCTIONS INSTALLATEURS**



**SUBVENTIONS**



**CERTIFICATION**

- AIRWELL participe au programme AC1 de ECP. Vérifier la validité du certificat sur: [www.eurovent-certification.com](http://www.eurovent-certification.com)



**CDMX**  
Cassette 360°



RC18  
incluse



CDMX 025N-050N



CDMX 070N-140N



Connectivité AirHome

**LE + « DÉVELOPPEMENT DURABLE »**

- > Classe énergétique A++ en mode froid et A+ en mode chauffage garantissant des économies d'énergie.

**LE + « UTILISATEUR »**

- > Design avec sa façade s'intégrant parfaitement dans le faux plafond.
- > Diffusion de l'air à 360° dans la pièce pour une température homogène.

**LE + « INSTALLATEUR »**

- > Dimension compacte idéale dans les installations à faible hauteur sous plafond.
- > Affichage des paramètres sur l'unité intérieure pour une lecture rapide.
- > Unité disposant de trous pré percés pour un apport d'air neuf ou d'une insufflation dans un petit local.
- > Longueur frigorifique jusqu'à 75 m pour s'adapter à l'installation.

**LE + « TECHNOLOGIE »**

- > Contact on/off inclus associé à une "room card" ou autre solution (non fournie) pour un meilleur contrôle de son fonctionnement et réaliser des économies d'énergie.
- > Contact alarme (défaut de synthèse) inclus.
- > Sonde d'ambiance intégrée dans la télécommande pour un meilleur confort (mode "I Feel").
- > Pompe à condensats incluse pour une évacuation automatique.
- > Détendeur électronique pour une meilleure précision de fonctionnement.
- > Traitement Golden Fin sur les échangeurs (extérieurs et intérieurs) pour une protection contre la corrosion et une durabilité dans le temps.
- > Large plage de fonctionnement de -15° à 50°C en mode refroidissement et de -15 à 24°C en mode chauffage.

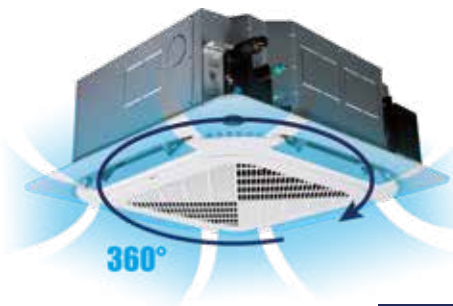

*Flux à 360°*  
**AVEC LES COINS ARRONDIS**

**OPTIONS**

ACCESSOIRE	CODE	VISUEL	FONCTION
Télécommande filaire RCW11 (voir page 174)	7ACEL1774		• Programmation hebdomadaire, mode, vitesse de ventilateur, minuterie marche/arrêt, fonction "I Feel", température.
Accessoire WiFi LCAC	7ACEL1883		• Accessoire pour piloter à distance en WiFi (compatible pour CDMX-035N-050N).
	7ACEL1900		• Accessoire pour piloter à distance en WiFi (compatible pour CDMX-070N-100N-140N).

# DONNÉES TECHNIQUES

UNIQUEMENT  
CONFIGURATION  
MULTISPLIT

CDMX

UNITÉ INTÉRIEURE		CDMX-025N-09M25	CDMX-035N-09M25	CDMX-050N-09M25	CDMX-070N-09M25	CDMX-100N-09M25	CDMX-100N-09M25	CDMX-140N-09M25*
Code		7SP042290	7SP042291	7SP042292	7SP042293	7SP042294	7SP042294	7SP042295
Phase		Monophasé	Monophasé	Monophasé	Monophasé	Monophasé	Triphasé	Triphasé
REFROIDISSEMENT								
Puissance nominale (min./max.)	kW	2,60 (0,8-3,3)	3,52 (0,85-4,11)	5,28 (2,90-5,59)	7,03 (3,30-7,91)	10,55 (2,70-11,43)	10,55 (2,70-11,43)	14,07 (3,52-15,83)
Pdesignnc	kW		3,50	5,30	7,00	10,50	10,50	14,00
Puissance absorbée nominale	kW		1,01	1,63	2,32	3,95	4,00	4,65
SEER/Classe énergétique			6,6/A++	6,3/A++	6,2/A++	6,7/A++	6,3/A++	6,1/A++
Limites de fonctionnement	°C	-15°~50°C Bulbe Sec						

CHAUFFAGE								
Puissance nominale (min./max.)	kW	2,90 (0,85-3,7)	3,81 (0,47-4,31)	5,57 (2,37-6,10)	7,62 (2,81-8,94)	11,14 (2,78-12,30)	11,14 (2,78-12,66)	16,12 (4,10-17,29)
Pdesignnh (climat tempéré)	kW		2,70	4,20	6,00	8,50	8,00	11,00
Pdesignnh (climat chaud)	kW		3,30	5,40	6,30	10,10	10,10	12,00
Puissance absorbée nominale	kW		1,02	1,54	1,90	3,00	3,00	4,58
SCOP/Classe énergétique (climat tempéré)			4,1/A+	4,0/A+	4,0/A+	4,0/A+	3,9/A	4,0/A+
SCOP/Classe énergétique (climat chaud)			5,1/A+++	4,8/A++	5,1/A+++	5,1/A+++	5,1/A+++	5,0/A++
Limites de fonctionnement	°C	-15°~24°C Bulbe Sec						
Puissance à -7°C	kW		2,95	4,10	5,97	9,13	8,91	12,50
Puissance à -10°C	kW		2,68	3,66	5,80	7,84	7,60	9,67
Puissance à -15°C	kW		2,14	2,93	4,64	6,27	6,29	7,74

UNITÉ INTÉRIEURE								
Pression acoustique à 1 m (PV/MV/GV)	dB(A)	31/34/39	34/37/42	39/44/45	42/47/50	46/48/51	46/48/51	48/50/52
Puissance acoustique	dB(A)	54	57	59	59	64	64	66
Débit d'air (PV/MV/GV)	m³/h	400/504/580	389/485/569	479/584/680	992/1118/1247	1300/1530/1700	1300/1530/1700	1600/1750/1900
Déshumidification	l/h	1,20	1,50	2,00	3,00	3,80	3,80	5,50
Dimensions de l'unité (LxHxP)	mm	570x260x570	570x260x570	570x260x570	830x205x830	830x245x830	830x245x830	830x287x830
Dimensions de l'emballage (LxHxP)	mm	662x317x662	662x317x662	662x317x662	910x250x910	910x290x910	910x290x910	910x330x910
Poids net/Poids avec l'emballage	kg	14,5/18,8	16,3/20,4	16/22,1	21,6/25,4	27,2/31,2	27,2/31,2	29,3/33,5

FAÇADE								
Dimensions de la façade (LxHxP)	mm	647x50x647	647x50x647	647x50x647	950x55x950	950x55x950	950x55x950	950x55x950
Dimensions de l'emballage (LxHxP)	mm	715x123x715	715x123x715	715x123x715	1035x90x1035	1035x90x1035	1035x90x1035	1035x90x1035
Poids net/Poids avec l'emballage	kg	2,5/4,5	2,5/4,5	2,5/4,5	6/9	6/9	6/9	6/9
Code façade		7ACVF0566	7ACVF0566	7ACVF0566	7ACVF0600	7ACVF0600	7ACVF0600	7ACVF0600

UNITÉ EXTÉRIEURE		-	YDAX-035H-09M25	YDAX-050H-09M25	YDAX-070H-09M25	YDAX-100H-09M25	YDAX-100H-09T35	YDAX-140H-09T35
Code		-	7SP063170	7SP063171	7SP063172	7SP063173	7SP063174	7SP063175
Pression acoustique à 1 m	dB(A)		51	54	58	59	59	63
Puissance acoustique	dB(A)		62	65	69	70	70	74
Débit d'air	m³/h		2200	2100	3500	4000	4000	7500
Type de compresseur			Rotatif	Rotatif	Rotatif	Rotatif	Rotatif	Rotatif
Dimensions de l'unité (LxHxP)	mm		765x555x303	805x554x330	890x673x342	946x810x410	946x810x410	952x1333x415
Dimensions de l'emballage (LxHxP)	mm		887x610x337	915x615x370	995x740x398	1090x885x500	1090x885x500	1095x1480x495
Poids net/Poids avec l'emballage	kg		26,6/29	32,5/35,3	43,9/46,7	66,9/72,1	75,5/85,6	103,7/118,3

ALIMENTATION								
Phase/Tension/Fréquence		1P/220-240V/50Hz	1P/220-240V/50Hz	1P/220-240V/50Hz	1P/220-240V/50Hz	1P/220-240V/50Hz	3P/380-415V/50Hz	3P/380-415V/50Hz
Côté d'alimentation			Extérieur	Extérieur	Extérieur	Extérieur	Extérieur	Extérieur
Câble d'alimentation	mm²		3x1,5	3x1,5	3x2,5	3x4,0	5x2,5	5x2,5
Protection électrique (courbe D)	A		10	16	20	25	16	16
Liaisons électriques blindées	mm²	4x1,0	4x1,5	4x1,0	4x1,5	4x1,5	4x1,5	4x1,5

LIAISONS FRIGORIFIQUES								
Diamètre tube gaz	pouces	3/8"	3/8"	1/2"	5/8"	5/8"	5/8"	5/8"
Diamètre tube liquide	pouces	1/4"	1/4"	1/4"	3/8"	3/8"	3/8"	3/8"
Longueur max.	m		25	30	50	75	75	75
Dénivelé max.	m		10	20	25	30	30	30
Réfrigérant/PRP			R32/675	R32/675	R32/675	R32/675	R32/675	R32/675
Charge (5 m)	kg		0,72	1,15	1,50	2,40	2,40	2,90
Charge additionnelle	g/m		12	12	24	24	24	24

## COMBINAISONS

UNITÉ INTÉRIEURE CASSETTE	COMPATIBLE AVEC UNITÉ EXTÉRIEURE	
	MONOSPLIT	MULTISPLIT
 CDMX 025N		 ZDAA  YDZC
 CDMX 035N & 050N	 YDAX	 ZDAA  YDZC

## COMBINAISONS

UNITÉ INTÉRIEURE CASSETTE	COMPATIBLE AVEC UNITÉ EXTÉRIEURE	
	MONOSPLIT	
 CDMX 070N-100N		 YDAX
 CDMX 140N		 YDAX



# Gamme MULTISPLIT



## UNITÉS EXTÉRIEURES

p.94



ZDAA



TYPE DE FLUIDE

R32

KW

5,3 à 13

ZDAA

Compatible avec: les muraux HDMB Harmonia, l'allège-plafonnier FDMX, le gainable DDMX et la cassette CDMX

p.102



ZDAE



R32

4,1 à 12

ZDAE

Compatible avec: le mural HDLE Aura et la console XDLF

## UNITÉS INTÉRIEURES

UNITÉS EXT.	NB. MAX. D'UI	MURAL HDMB HARMONIA BLANC	MURAL HDMB HARMONIA MIROIR	MURAL HDMB HARMONIA GRIS	ALLÈGE-PLAFONNIER FDMX	GAINABLE DDMX	CASSETTE CDMX
ZDAA-2050	2	Tailles 25/35	Tailles 35	Tailles 25/35	Tailles 50	Taille 35	Tailles 25/35
ZDAA-3080	3	Tailles 25/35/50	Tailles 35/50	Tailles 25/35/50	Tailles 50	Tailles 35/50	Tailles 25/35/50
ZDAA-4090	4	Tailles 25/35/50/70	Tailles 35/50/70	Tailles 25/35/50/70	Tailles 50/70	Tailles 35/50	Tailles 25/35/50
ZDAA-5130	5	Tailles 25/35/50/70	Tailles 35/50/70	Tailles 25/35/50/70	Tailles 50/70	Tailles 35/50	Tailles 25/35/50

UNITÉS EXT.	NB. MAX. D'UI	MURAL HDLE AURA	CONSOLE XDLF
ZDAE-2040	2	Tailles 22/25/35/50	Tailles 25/35/50
ZDAE-2050	2	Tailles 22/25/35	Tailles 25/35
ZDAE-3060	3	Tailles 22/25/35/50	Tailles 25/35/50
ZDAE-3070	3	Tailles 22/25/35/50	Tailles 25/35/50
ZDAE-4080	4	Tailles 22/25/35/50	Tailles 25/35/50
ZDAE-5130	5	Tailles 22/25/35/50/70	Tailles 25/35/50



DC Inverter  
Réversible

# ZDAA Multisplit



A<sup>++</sup>

MA MAISON  
**HYBRIDE**  
par Airwell



## + PRODUITS

- Flexy Match (compatible avec une large partie de la gamme)
- Longueur cumulée de tubes jusqu'à 80 m
- Puissance élevée par rapport à la moyenne du marché
- Détendeur électronique

## CARACTÉRISTIQUES

### TECHNOLOGIE



DÉTENDEUR  
ÉLECTRONIQUE



TRAITEMENT  
GOLDEN FIN

### FONCTIONS INSTALLATEURS



AUTO-DIAGNOSTIC

## SUBVENTIONS



SE RÉFÉRER  
AUX FICHES:  
BAA-TM-129

## CERTIFICATION

- AIRWELL participe au programme ACI de ECP. Vérifier la validité du certificat sur:

[www.eurovent-certification.com](http://www.eurovent-certification.com)



- Les modèles avec \* ne sont pas certifiés Eurovent



Compatible  
AVEC:

> Mural HDMB Harmonia



Blanc 25/35/50/70



Miroir 35/50/70



Gris 25/35/50/70

> Allège-plafonnier  
FDMX 50/70



> Gainable DDMX  
35/50/70



> Cassette CDMX  
25/35/50/70



### LE + « DÉVELOPPEMENT DURABLE »

- > Classe énergétique élevée A++ (mode froid) / A+ (mode chaud).
- > Économies d'énergie (mode chaud seul, limite des consignes).

### LE + « UTILISATEUR »

- > Un grand choix d'unités intérieures.
- > Encombrement réduit avec une seule unité extérieure.

### LE + « INSTALLATEUR »

- > Installation évolutive et flexible.
- > Grande longueur de tubes.

### LE + « TECHNOLOGIE »

- > Haute résistance à la corrosion avec le Golden Fin.
- > Détection de fuite de réfrigérant.

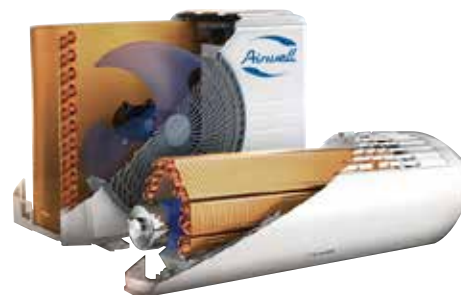

Longue durée de vie  
du produit :

- > Échangeur avec Golden Fin.
- > Traitement anticorrosion de haute qualité sur les cartes électroniques.

## DONNÉES TECHNIQUES

ZDAA

UNITÉ EXTÉRIEURE		ZDAA-2050-09M25	ZDAA-3080-09M25	ZDAA-4090-09M25*	ZDAA-5130-09M25*
Code		7SP091195	7SP091196	7SP091197	7SP091198
Phase		Monophasé	Monophasé	Monophasé	Monophasé

### REFROIDISSEMENT

Puissance nominale (min./max.)	kW	5,28 (2,28~5,70)	7,91 (3,08~8,21)	10,55 (2,05-10,55)	12,31 (3,17-12,31)
Pdesignc	kW	5,30	7,90	10,50	12,30
Puissance absorbée nominale	kW	1,63	2,45	3,52	3,81
SEER/Classe énergétique		6,3/A++	6,3/A++	6,3/A++	6,1/A++
Limites de fonctionnement	°C	-15°/50° Bulbe sec			

### CHAUFFAGE

Puissance nominale (min./max.)	kW	5,57 (2,40~5,74)	8,21 (2,40~8,21)	10,55 (2,34-11,14)	12,31 (3,37-12,31)
Pdesignh (climat tempéré)	kW	4,5	5,7	8,8	9,5
Pdesignh (climat chaud)		5	6	9,8	9,8
Puissance absorbée nominale	kW	1,5	2,21	2,88	3,31
SCOP/Classe énergétique (climat tempéré)		4,0/A+	4,0/A+	4,0/A+	3,8/A
SCOP/Classe énergétique (climat chaud)		5,1/A+++	5,1/A+++	5,1/A+++	5,1/A+++
Puissance à -7°C	kW	4,03	5,06	7,82	8,42
Limites de fonctionnement	°C	-15°/24° Bulbe sec			

### UNITÉ EXTÉRIEURE

Pression acoustique à 1 m	dB(A)	54	56	57	56
Puissance acoustique	dB(A)	65	68	69	69
Débit d'air	m³/h	2100	3000	4000	3850
Type de compresseur		Rotatif	Rotatif	Rotatif	Rotatif
Dimensions de l'unité (LxHxP)	mm	805x554x330	890x673x342	946x810x410	946x810x410
Dimensions de l'emballage (LxHxP)	mm	915x615x370	1030x750x438	1090x875x500	1090x875x500
Poids net/Poids avec l'emballage	kg	35/38	48/51,8	68,8/75,6	73,3/80,4

### ALIMENTATION

Phase/Tension/Fréquence		1P/230V/50Hz	1P/230V/50Hz	1P/230V/50Hz	1P/230V/50Hz
Côté d'alimentation		Extérieur	Extérieur	Extérieur	Extérieur
Câble d'alimentation	mm²	3x1,5	3x2,5	3x2,5	3x4
Protection électrique (courbe D)	A	20	30	30	32
Liaisons électriques	mm²	2 x (4x1,5)	3x (4x1,5)	4 x (4x1,5)	5 x (4x1,5)

### LIAISONS FRIGORIFIQUES

Diamètre tube gaz	pouces	2x 3/8"	3x3/8"	3x3/8"+1x1/2"	4x3/8"+1x1/2"
Diamètre tube liquide	pouces	2x 1/4"	3x1/4"	4x1/4"	5x1/4"
Longueur max.	m	40	60	80	80
Longueur max. par circuit	m	25	30	35	35
Dénivelé max. entre unité intérieure et unité extérieure	Unité extérieure plus haute que l'unité intérieure	m	15	15	15
	Unité extérieure plus basse que l'unité intérieure	m	15	15	15
Dénivelé max. entre unités intérieures	m	10	10	10	10
<b>Réfrigérant/PRP</b>		<b>R32/675</b>	<b>R32/675</b>	<b>R32/675</b>	<b>R32/675</b>
Charge	kg	1,25	1,85	2,1	2,9
Longueur de précharge totale	m	15	22,5	30	37,5
Charge additionnelle	g/m	12	12	12	12

Multisplit



Mural  
HDMB Harmonia  
Blanc 25/35/50/70



Mural  
HDMB Harmonia  
Miroir 35/50/70



Mural  
HDMB Harmonia  
Gris 25/35/50/70

UNITÉ INTÉRIEURE - BLANC		HDMB-025N-09M22	HDMB-035N-09M22	HDMB-050N-09M22	HDMB-070N-09M22
Code unité intérieure - Blanc		7SP023235	7SP023236	7SP023237	7SP023238
UNITÉ INTÉRIEURE - GRIS		HDMB-025N-09M22-GY	HDMB-035N-09M22-GY	HDMB-050N-09M22-GY	HDMB-070N-09M22-GY
Code unité intérieure - Gris		7SP023244	7SP023245	7SP023246	7SP023247
UNITÉ INTÉRIEURE - MIROIR		HDMB-025N-09M22-MR	HDMB-035N-09M22-MR	HDMB-050N-09M22-MR	HDMB-070N-09M22-MR
Code unité intérieure - Miroir		7SP023240	7SP023241	7SP023242	7SP023243
Phase		Monophasé	Monophasé	Monophasé	Monophasé
Puissance frigorifique nominale	kW	2,64	3,51	5,27	7,03
Puissance calorifique nominale	kW	2,92	3,81	5,57	7,33
Pression acoustique à 1 m (TPV/PV/MV/GV)	dB(A)	20/24/29/36,5	21/25/33/39,5	22/28/33,5/43	25/30,5/41,5/47
Puissance acoustique	dB(A)	55	55	58	63
Débit d'air (PV/MV/GV)	m³/h	303/362/483	395/477/584	420/500/730	640/830/1020
Déshumidification	l/h	0,90	1,20	1,80	2,40
Dimensions de l'unité (LxHxP)	mm	802x297x189	802x297x189	965x319x215	1080x335x226
Dimensions de l'emballage (LxHxP)	mm	875x380x285	875x380x285	1045x410x305	1155x320x415
Poids net/Poids avec l'emballage	kg	8,6/11,3	8,6/11,3	10,9/12,5	13,7/17,5
Code façade - Gris Silver		7ACTL0551	7ACTL0551	7ACTL0552	7ACTL0553
Code façade - Beige Champagne		7ACTL0543	7ACTL0543	7ACTL0544	7ACTL0545
Code façade - Rouge passion		7ACTL0547	7ACTL0547	7ACTL0548	7ACTL0549

LIAISONS FRIGORIFIQUES

Diamètre tube gaz	pouces	3/8"	3/8"	1/2"	5/8"
Diamètre tube liquide	pouces	1/4"	1/4"	1/4"	3/8"



Allège-plafonnier  
FDMX 50/70

UNITÉ INTÉRIEURE		FDMX-050N-09M25	FDMX-070N-09M25
Code		7SP012300	7SP012301
Phase		Monophasé	Monophasé
Puissance frigorifique nominale	kW	5,28	7,03
Puissance calorifique nominale	kW	5,57	7,62
Pression acoustique à 1 m (PV/MV/GV)	dB(A)	37/41/44	43/47/51
Puissance acoustique	dB(A)	59	55
Débit d'air (PV/MV/GV)	m³/h	723/839/958	853/1023/1192
Déshumidification	l/h	1,80	2,40
Dimensions de l'unité (LxHxP)	mm	1068x675x235	1068x675x235
Dimensions de l'emballage (LxHxP)	mm	1145x755x318	1145x755x318
Poids net/Poids avec l'emballage	kg	28/33,4	28/33,2

LIAISONS FRIGORIFIQUES

Diamètre tube gaz	pouces	1/2"	5/8"
Diamètre tube liquide	pouces	1/4"	3/8"





Gainable DDMX  
35/50/70

UNITÉ INTÉRIEURE		DDMX-035N-09M25	DDMX-050N-09M25	DDMX-070N-09M25
Code		<b>7SP033070</b>	<b>7SP033071</b>	<b>7SP033072</b>
Phase		Monophasé	Monophasé	Monophasé
Puissance frigorifique nominale	<b>kW</b>	<b>3,52</b>	<b>5,28</b>	<b>7,03</b>
Puissance calorifique nominale	<b>kW</b>	<b>3,81</b>	<b>5,57</b>	<b>7,62</b>
Pression acoustique à 1 m (TPV/PV/MV/GV)	dB(A)	23/29/30,5/34,5	26/34/38/41	27/37/42/40
Puissance acoustique	dB(A)	58	58	62
Débit d'air (PV/MV/GV)	m <sup>3</sup> /h	300/480/600	515,2/706/911	825,1/1035/1229
Pression statique externe (standard/max.)	Pa	25/0-60	25/0-100	25/0-160
Déshumidification	l/h	1,20	1,80	2,40
Dimensions de l'unité (LxHxP)	mm	700x200x506	880x210x674	1100x249x774
Dimensions de l'emballage (LxHxP)	mm	860x285x540	1070x280x725	1305x315x805
Poids net/Poids avec l'emballage	kg	17,8/21,5	24,4/29,6	32,3/39,1

#### LIAISONS FRIGORIFIQUES

Diamètre tube gaz	pouces	3/8"	1/2"	5/8"
Diamètre tube liquide	pouces	1/4"	1/4"	3/8"



Cassette CDMX  
25/35/50/70

UNITÉ INTÉRIEURE		CDMX-025N-09M25	CDMX-035N-09M25	CDMX-050N-09M25	CDMX-070N-09M25
Code		<b>7SP042290</b>	<b>7SP042291</b>	<b>7SP042292</b>	<b>7SP042293</b>
Phase		Monophasé	Monophasé	Monophasé	Monophasé
Puissance frigorifique nominale	<b>kW</b>	<b>2,60</b>	<b>3,52</b>	<b>5,28</b>	<b>7,03</b>
Puissance calorifique nominale	<b>kW</b>	<b>2,90</b>	<b>3,81</b>	<b>5,57</b>	<b>7,62</b>
Pression acoustique à 1 m (PV/MV/GV)	dB(A)	31/34/39	34/37/42	39/44/45	42/47/50
Puissance acoustique	dB(A)	54	57	59	59
Débit d'air (PV/MV/GV)	m <sup>3</sup> /h	400/504/580	389/485/569	479/584/680	992/1118/1247
Déshumidification	l/h	1,20	1,50	2,00	3,00
Dimensions de l'unité (LxHxP)	mm	570x260x570	570x260x570	570x260x570	830x205x830
Dimensions de l'emballage (LxHxP)	mm	662x317x662	662x317x662	662x317x662	910x250x910
Poids net/Poids avec l'emballage	kg	14,5/17,3	16,3/20,4	16/22,1	21,6/25,4

#### FAÇADE

Dimensions de l'unité (LxHxP)	mm	647x50x647	647x50x647	647x50x647	950x55x950
Dimensions de l'emballage (LxHxP)	mm	715x123x715	715x123x715	715x123x715	1035x90x1035
Poids net/Poids avec l'emballage	kg	2,5/4,5	2,5/4,5	2,5/4,5	6/9
<b>Code façade</b>		<b>7ACVF0566</b>	<b>7ACVF0566</b>	<b>7ACVF0566</b>	<b>7ACVF0600</b>

#### LIAISONS FRIGORIFIQUES

Diamètre tube gaz	pouces	3/8"	3/8"	1/2"	5/8"
Diamètre tube liquide	pouces	1/4"	1/4"	1/4"	3/8"



Compatible  
**AVEC:**

> Mural HDMB Harmonia



Blanc 25/35/50



Miroir 35/50



Gris 25/35/50

> Allège-plafonnier  
FDMX 50



> Gainable DDMX  
35/50



> Cassette CDMX  
25/35/50



### ZDAA-2050 MULTISPLIT DUO

Unités intérieures en fonction- nement	REFROIDISSEMENT										CHAUFFAGE									
	Puissance (kW)		Puissance totale (kW)			Puissance absorbée totale (kW)			EER	SEER/ Classe énerg.	Puissance (kW)		Puissance totale (kW)			Puissance absorbée totale (kW)			COP	SCOP/ Classe énerg.
	Unité A	Unité B	Min.	Nominale	Max.	Min.	Nominale	Max.			Unité A	Unité B	Min.	Nominale	Max.	Min.	Nominale	Max.		
25	2,50	-	1,43	2,50	3,20	0,35	0,75	0,93	3,35	-	3,00	-	1,56	3,00	3,63	0,32	0,80	1,00	3,75	-
35	3,50	-	1,43	3,50	3,90	0,35	1,08	1,29	3,25	-	3,80	-	1,56	3,80	4,60	0,32	1,00	1,20	3,81	-
50	5,00	-	1,64	5,00	5,51	0,45	1,55	1,89	3,23	-	5,20	-	1,73	5,20	5,79	0,42	1,35	1,88	3,85	-
25+25	2,65	2,65	2,12	5,30	6,41	0,54	1,64	2,05	3,23	6,3/A++	2,78	2,78	2,23	5,57	6,68	0,51	1,50	1,88	3,71	4,00/A+
25+35	2,27	3,03	2,12	5,30	6,41	0,54	1,64	2,05	3,23	6,3/A++	2,39	3,18	2,23	5,57	6,68	0,51	1,50	1,88	3,71	4,00/A+
25+50	1,77	3,53	2,12	5,30	6,47	0,54	1,64	2,05	3,23	6,3/A++	1,86	3,71	2,23	5,57	6,68	0,51	1,50	1,88	3,71	4,00/A+
35+35	2,65	2,65	2,12	5,30	6,41	0,54	1,64	2,05	3,23	6,3/A++	2,79	2,79	2,23	5,57	6,68	0,51	1,50	1,88	3,71	4,00/A+

Basé sur des combinaisons avec splits muraux

### ZDAA-3080 MULTISPLIT TRIO

Unités intérieures en fonction- nement	REFROIDISSEMENT										CHAUFFAGE											
	Puissance (kW)			Puissance totale (kW)			Puissance absorbée totale (kW)			EER	SEER/ Classe énerg.	Puissance (kW)			Puissance totale (kW)			Puissance absorbée totale (kW)			COP	SCOP/ Classe énerg.
	Unité A	Unité B	Unité C	Min.	Nominale	Max.	Min.	Nominale	Max.			Unité A	Unité B	Unité C	Min.	Nominale	Max.	Min.	Nominale	Max.		
25+25	2,65	2,65	-	2,22	5,30	7,12	0,64	1,64	2,45	3,23	5,6/A+	3,00	3,00	-	2,30	6,00	7,39	0,57	1,62	2,20	3,71	3,8/A
25+35	2,57	3,43	-	2,22	6,00	7,52	0,64	1,86	2,57	3,23	5,6/A+	2,70	3,60	-	2,30	6,30	7,80	0,57	1,70	2,31	3,71	3,8/A
25+50	2,27	4,53	-	2,22	6,80	7,91	0,64	2,11	2,69	3,23	5,6/A+	2,33	4,67	-	2,30	7,00	8,21	0,57	1,89	2,42	3,71	3,8/A
35+35	3,15	3,15	-	2,22	6,30	7,68	0,64	1,95	2,65	3,23	5,6/A+	3,25	3,25	-	2,30	6,50	7,96	0,57	1,75	2,38	3,71	3,8/A
35+50	2,72	4,08	-	2,22	6,80	7,91	0,64	2,11	2,69	3,23	5,6/A+	2,80	4,20	-	2,30	7,00	8,21	0,57	1,89	2,42	3,71	3,8/A
25+25+25	2,64	2,64	2,64	2,77	7,91	8,70	0,76	2,45	2,92	3,23	6,3/A++	2,74	2,74	2,74	2,87	8,21	9,85	0,68	2,20	2,75	3,73	4,0/A+
25+25+35	2,37	2,37	3,16	2,77	7,90	8,70	0,76	2,45	2,92	3,23	6,3/A++	2,46	2,46	3,28	2,87	8,20	9,85	0,68	2,20	2,75	3,73	4,0/A+
25+35+35	2,15	2,87	2,87	2,77	7,90	8,70	0,76	2,45	2,92	3,23	6,3/A++	2,24	2,98	2,98	2,87	8,20	9,85	0,68	2,20	2,75	3,73	4,0/A+
35+35+35	2,63	2,63	2,63	2,77	7,90	8,70	0,76	2,45	2,92	3,23	6,3/A++	2,73	2,73	2,73	2,87	8,20	9,85	0,68	2,20	2,75	3,73	4,0/A+

Basé sur des combinaisons avec splits muraux



Compatible  
**AVEC:**

> Mural HDMB Harmonia



Blanc 25/35/50/70



Miroir 35/50/70



Gris 25/35/50/70

> Allège-plafonnier  
FDMX 50/70



> Gainable DDMX  
35/50/70



> Cassette CDMX  
25/35/50/70



## ZDAA-4090 MULTISPLIT QUATTRO

Unités intérieures en fonction- nement	REFROIDISSEMENT												CHAUFFAGE											
	Puissance (kW)				Puissance totale (kW)			Puissance absorbée totale (kW)			EER	SEER/ Classe énerg.	Puissance (kW)				Puissance totale (kW)			Puissance absorbée totale (kW)			COP	SCOP/ Classe énerg.
	Unité A	Unité B	Unité C	Unité D	Min.	Nom.	Max.	Min.	Nom.	Max.			Unité A	Unité B	Unité C	Unité D	Min.	Nom.	Max.	Min.	Nom.	Max.		
25+25	2,65	2,65	-	-	2,21	5,30	6,83	0,62	1,62	2,44	3,28	5,2/A	3,00	3,00	-	-	2,22	6,00	6,86	0,54	1,62	2,13	3,71	3,4/A
25+35	2,57	3,43	-	-	2,21	6,00	7,35	0,62	1,83	2,60	3,28	5,2/A	3,00	4,00	-	-	2,22	7,00	7,39	0,54	1,89	2,27	3,71	3,4/A
25+55	2,50	5,00	-	-	2,21	7,50	9,45	0,62	2,29	2,93	3,28	5,2/A	2,93	5,87	-	-	2,22	8,80	9,50	0,54	2,37	2,56	3,71	3,4/A
25+70	2,59	6,91	-	-	2,21	9,50	9,98	0,62	2,90	3,12	3,28	5,2/A	2,67	7,13	-	-	2,22	9,80	10,13	0,54	2,64	2,70	3,71	3,4/A
35+35	3,50	3,50	-	-	2,21	7,00	7,88	0,62	2,13	2,76	3,28	5,2/A	3,75	3,75	-	-	2,22	7,50	7,91	0,54	2,02	2,42	3,71	3,4/A
35+50	3,40	5,10	-	-	2,21	8,50	9,98	0,62	2,59	2,93	3,28	5,2/A	3,76	5,64	-	-	2,22	9,40	10,02	0,54	2,53	2,56	3,71	3,4/A
35+70	3,33	6,67	-	-	2,21	10,00	10,50	0,62	3,09	3,19	3,24	5,2/A	3,33	6,67	-	-	2,22	10,00	10,34	0,54	2,70	2,79	3,71	3,4/A
50+50	5,00	5,00	-	-	2,21	10,00	10,50	0,62	3,09	3,25	3,24	5,2/A	5,05	5,05	-	-	2,22	10,10	10,55	0,54	2,72	2,84	3,71	3,5/A
25+25+25	2,50	2,50	2,50	-	2,84	7,50	9,98	0,78	2,31	3,41	3,24	5,8/A+	3,33	3,33	3,33	-	2,85	10,00	10,02	0,68	2,70	2,99	3,71	3,4/A
25+25+35	2,55	2,55	3,40	-	2,84	8,50	10,50	0,78	2,62	3,41	3,24	5,8/A+	3,03	3,03	4,04	-	2,85	10,10	10,55	0,68	2,72	2,99	3,71	3,5/A
25+25+50	2,50	2,50	5,00	-	2,84	10,00	11,55	0,78	3,09	3,58	3,24	5,8/A+	2,68	2,68	5,35	-	2,85	10,70	11,61	0,68	2,88	3,13	3,71	3,6/A
25+25+70	2,14	2,14	5,71	-	2,84	10,00	11,55	0,78	3,09	3,58	3,24	5,8/A+	2,29	2,29	6,11	-	2,85	10,70	11,61	0,68	2,88	3,13	3,71	3,6/A
25+35+35	2,59	3,45	3,45	-	2,84	9,50	11,55	0,78	2,93	3,58	3,24	5,8/A+	2,92	3,89	3,89	-	2,85	10,70	11,61	0,68	2,88	3,13	3,71	3,6/A
25+35+50	2,31	3,08	4,62	-	2,84	10,00	11,55	0,78	3,09	3,58	3,24	5,8/A+	2,47	3,29	4,94	-	2,85	10,70	11,61	0,68	2,88	3,13	3,71	3,6/A
25+35+70	2,00	2,67	5,33	-	2,84	10,00	11,55	0,78	3,09	3,58	3,24	5,8/A+	2,14	2,85	5,71	-	2,85	10,70	11,61	0,68	2,88	3,13	3,71	3,6/A
25+50+50	2,00	4,00	4,00	-	2,84	10,00	11,55	0,78	3,09	3,58	3,24	5,8/A+	2,14	4,28	4,28	-	2,85	10,70	11,61	0,68	2,88	3,13	3,71	3,6/A
35+35+35	3,33	3,33	3,33	-	2,84	10,00	11,55	0,78	3,09	3,58	3,24	5,8/A+	3,57	3,57	3,57	-	2,85	10,70	11,61	0,68	2,88	3,13	3,71	3,6/A
35+35+50	2,86	2,86	4,29	-	2,84	10,00	11,55	0,78	3,09	3,58	3,24	5,8/A+	3,06	3,06	4,59	-	2,85	10,70	11,61	0,68	2,88	3,13	3,71	3,6/A
35+35+70	2,50	2,50	5,00	-	2,84	10,00	11,55	0,78	3,09	3,58	3,24	5,8/A+	2,68	2,68	5,35	-	2,85	10,70	11,61	0,68	2,88	3,13	3,71	3,6/A
35+50+50	2,50	3,75	3,75	-	2,84	10,00	11,55	0,78	3,09	3,58	3,24	5,8/A+	2,68	4,01	4,01	-	2,85	10,70	11,61	0,68	2,88	3,13	3,71	3,6/A
25+25+25+25	2,63	2,63	2,63	2,63	3,68	10,50	13,65	0,88	3,25	3,97	3,23	6,30/A++	2,64	2,64	2,64	2,64	3,69	10,55	12,66	0,77	2,84	3,70	3,71	4,0/A+
25+25+25+35	2,42	2,42	2,42	3,23	3,68	10,50	13,65	0,88	3,25	3,97	3,23	6,30/A++	2,56	2,56	2,56	3,42	3,69	11,10	12,66	0,77	2,99	3,70	3,71	4,0/A+
25+25+25+50	2,10	2,10	2,10	4,20	3,68	10,50	13,65	0,88	3,25	3,97	3,23	6,30/A++	2,22	2,22	2,22	4,44	3,69	11,10	12,66	0,77	2,99	3,70	3,71	4,0/A+
25+25+35+35	2,25	2,25	3,00	3,00	3,68	10,50	13,65	0,88	3,25	3,97	3,23	6,30/A++	2,38	2,38	3,17	3,17	3,69	11,10	12,66	0,77	2,99	3,70	3,71	4,0/A+
25+25+35+50	1,97	1,97	2,63	3,94	3,68	10,50	13,65	0,88	3,25	3,97	3,23	6,30/A++	2,08	2,08	2,78	4,16	3,69	11,10	12,66	0,77	2,99	3,70	3,71	4,0/A+
25+35+35+35	2,10	2,80	2,80	2,80	3,68	10,50	13,65	0,88	3,25	3,97	3,23	6,30/A++	2,22	2,96	2,96	2,96	3,69	11,10	12,66	0,77	2,99	3,70	3,71	4,0/A+
25+35+35+50	1,85	2,47	2,47	3,71	3,68	10,50	13,65	0,88	3,25	3,97	3,23	6,30/A++	1,96	2,61	2,61	3,92	3,69	11,10	12,66	0,77	2,99	3,70	3,71	4,0/A+
35+35+35+35	2,63	2,63	2,63	2,63	3,68	10,50	13,65	0,88	3,25	3,97	3,23	6,30/A++	2,78	2,78	2,78	2,78	3,69	11,10	12,66	0,77	2,99	3,70	3,71	4,0/A+

Basé sur des combinaisons avec splits muraux



Compatible  
**AVEC:**

> Mural HDMB Harmonia



Blanc 25/35/50/70



Miroir 35/50/70



Gris 25/35/50/70

> Allège-plafonnier  
FDMX 50/70



> Gainable DDMX  
35/50/70



> Cassette CDMX  
25/35/50/70



**ZDAA-5130 MULTISPLIT CINCO**

Unités intérieures en fonction- nement	REFROIDISSEMENT												CHAUFFAGE													
	Puissance (kW)					Puissance totale (kW)			Puissance absorbée totale (kW)			EER	SEER/ Classe énerg.	Puissance (kW)					Puissance totale (kW)			Puissance absorbée totale (kW)			COP	SCOP/ Classe énerg.
	Unité A	Unité B	Unité C	Unité E	Unité D	Min.	Nom.	Max.	Min.	Nom.	Max.			Unité A	Unité B	Unité C	Unité D	Unité E	Min.	Nom.	Max.	Min.	Nom.	Max.		
25+25	2,65	2,65	-	-	-	2,34	5,30	8,00	0,65	1,88	2,55	2,81	5,1/A	3,00	3,00	-	-	-	2,34	6,00	8,00	0,56	1,58	2,22	3,80	3,0/C
25+35	2,57	3,43	-	-	-	2,34	6,00	8,61	0,65	2,13	2,59	2,81	5,1/A	2,91	3,89	-	-	-	2,34	6,80	8,62	0,56	1,79	2,26	3,80	3,0/C
25+50	2,50	5,00	-	-	-	2,34	7,50	11,07	0,65	2,66	2,86	2,81	5,1/A	2,93	5,87	-	-	-	2,34	8,80	11,08	0,56	2,32	2,49	3,80	3,0/C
25+70	2,65	7,05	-	-	-	2,34	9,70	12,30	0,65	3,45	3,24	2,81	5,1/A	2,78	7,42	-	-	-	2,34	10,20	12,31	0,56	2,68	2,82	3,80	3,0/C
35+35	3,50	3,50	-	-	-	2,34	7,00	9,23	0,65	2,49	2,70	2,81	5,1/A	3,75	3,75	-	-	-	2,34	7,50	9,23	0,56	1,97	2,36	3,80	3,0/C
35+50	3,40	5,10	-	-	-	2,34	8,50	11,69	0,65	3,02	3,12	2,81	5,1/A	3,76	5,64	-	-	-	2,34	9,40	11,69	0,56	2,47	2,72	3,80	3,0/C
35+70	3,33	6,67	-	-	-	2,34	10,00	12,30	0,65	3,55	3,43	2,81	5,1/A	3,50	7,00	-	-	-	2,34	10,50	12,31	0,56	2,76	2,99	3,80	3,0/C
50+50	5,25	5,25	-	-	-	2,34	10,50	12,30	0,65	3,73	3,43	2,81	5,1/A	5,50	5,50	-	-	-	2,34	11,00	12,31	0,56	2,89	2,99	3,80	3,0/C
50+70	4,93	6,57	-	-	-	2,34	11,50	12,50	0,65	3,88	3,43	2,96	5,1/A	4,93	6,57	-	-	-	2,34	11,50	12,51	0,56	3,01	2,99	3,82	3,0/C
25+25+25	2,67	2,67	2,67	-	-	2,89	8,00	10,46	0,80	2,30	3,81	3,48	5,3/A	3,33	3,33	3,33	-	-	2,89	10,00	12,31	0,70	2,60	3,32	3,85	3,2/B
25+25+35	2,70	2,70	3,60	-	-	2,89	9,00	12,92	0,80	2,59	3,62	3,48	5,3/A	3,30	3,30	4,40	-	-	2,89	11,00	12,31	0,70	2,86	3,15	3,85	3,2/B
25+25+50	2,63	2,63	5,25	-	-	2,89	10,50	12,92	0,80	3,02	3,81	3,48	5,3/A	2,88	2,88	5,75	-	-	2,89	11,50	12,31	0,70	2,99	3,32	3,85	3,2/B
25+25+70	2,46	2,46	6,57	-	-	2,89	11,50	12,92	0,80	3,31	3,96	3,48	5,3/A	2,57	2,57	6,86	-	-	2,89	12,00	12,92	0,70	3,12	3,45	3,85	3,2/B
25+35+35	2,45	3,27	3,27	-	-	2,89	9,00	12,92	0,80	2,59	3,62	3,48	5,3/A	3,14	4,18	4,18	-	-	2,89	11,50	12,31	0,70	2,99	3,15	3,85	3,2/B
25+35+50	2,54	3,38	5,08	-	-	2,89	11,00	12,92	0,80	3,16	3,81	3,48	5,3/A	2,77	3,69	5,54	-	-	2,89	12,00	12,92	0,70	3,12	3,32	3,85	3,2/B
25+35+70	2,30	3,07	6,13	-	-	2,89	11,50	12,92	0,80	3,31	3,96	3,48	5,3/A	2,40	3,20	6,40	-	-	2,89	12,00	12,92	0,70	3,12	3,45	3,85	3,2/B
25+50+50	2,40	4,80	4,80	-	-	2,89	12,00	12,92	0,80	3,45	3,96	3,48	5,3/A	2,40	4,80	4,80	-	-	2,89	12,00	12,92	0,70	3,12	3,45	3,85	3,2/B
35+35+35	3,17	3,17	3,17	-	-	2,89	9,50	12,92	0,80	2,73	3,73	3,48	5,3/A	3,83	3,83	3,83	-	-	2,89	11,50	12,31	0,70	2,99	3,25	3,85	3,2/B
35+35+50	3,29	3,29	4,93	-	-	2,89	11,50	12,92	0,80	3,31	3,96	3,48	5,3/A	3,43	3,43	5,14	-	-	2,89	12,00	12,92	0,70	3,12	3,45	3,85	3,2/B
35+35+70	3,00	3,00	6,00	-	-	2,89	12,00	12,92	0,80	3,45	3,96	3,48	5,3/A	3,00	3,00	6,00	-	-	2,89	12,00	12,92	0,70	3,12	3,45	3,85	3,2/B
35+50+50	3,00	4,50	4,50	-	-	2,89	12,00	12,92	0,80	3,45	3,96	3,48	5,3/A	3,00	4,50	4,50	-	-	2,89	12,00	12,92	0,70	3,12	3,45	3,85	3,2/B
35+50+70	2,67	4,00	5,33	-	-	2,89	12,00	12,92	0,80	4,15	3,96	2,89	5,3/A	2,67	4,00	5,33	-	-	2,89	12,00	12,92	0,70	3,12	3,45	3,85	3,2/B
50+50+50	4,00	4,00	4,00	-	-	2,89	12,00	12,92	0,80	4,15	3,96	2,89	5,3/A	4,00	4,00	4,00	-	-	2,89	12,00	12,92	0,70	3,09	3,45	3,88	3,2/B
25+25+25+25	2,63	2,63	2,63	2,63	-	3,69	10,50	12,92	0,91	3,54	4,19	2,97	5,6/A+	3,00	3,00	3,00	3,00	-	3,69	12,00	13,54	0,80	3,07	3,65	3,91	3,4/A
25+25+25+35	2,65	2,65	2,65	3,54	-	3,69	11,50	13,53	0,91	3,91	4,19	2,94	5,6/A+	2,77	2,77	2,77	3,69	-	3,69	12,00	13,54	0,80	3,07	3,65	3,91	3,4/A
25+25+25+50	2,40	2,40	2,40	4,80	-	3,69	12,00	13,53	0,91	4,15	4,38	2,89	5,6/A+	2,40	2,40	2,40	4,80	-	3,69	12,00	13,54	0,80	3,07	3,82	3,91	3,4/A
25+25+25+70	2,19	2,19	2,19	5,84	-	3,69	12,40	13,53	0,91	4,29	4,38	2,89	5,6/A+	2,17	2,17	2,17	5,79	-	3,69	12,30	13,54	0,80	3,15	3,82	3,91	3,4/A
25+25+35+35	2,46	2,46	3,29	3,29	-	3,69	11,50	13,53	0,91	3,95	4,19	2,91	5,6/A+	2,57	2,57	3,43	3,43	-	3,69	12,00	13,54	0,80	3,07	3,65	3,91	3,4/A
25+25+35+50	2,25	2,25	3,00	4,50	-	3,69	12,00	13,53	0,91	4,15	4,38	2,89	5,6/A+	2,25	2,25	3,00	4,50	-	3,69	12,00	13,54	0,80	3,07	3,82	3,91	3,4/A
25+25+35+70	2,07	2,07	2,76	5,51	-	3,69	12,40	13,53	0,91	4,29	4,38	2,89	5,6/A+	2,05	2,05	2,73	5,47	-	3,69	12,30	13,54	0,80	3,15	3,82	3,91	3,4/A
25+25+50+50	2,07	2,07	4,13	4,13	-	3,69	12,40	13,53	0,91	4,29	4,38	2,89	5,6/A+	2,00	2,00	4,00	4,00	-	3,69	12,00	13,54	0,80	3,07	3,82	3,91	3,4/A
25+35+35+35	2,30	3,07	3,07	3,07	-	3,69	11,50	13,53	0,91	3,98	4,19	2,89	5,6/A+	2,40	3,20	3,20	3,20	-	3,69	12,00	13,54	0,80	3,07	3,65	3,91	3,4/A
25+35+35+50	2,19	2,92	2,92	4,38	-	3,69	12,40	13,53	0,91	4,29	4,38	2,89	5,6/A+	2,12	2,82	2,82	4,24	-	3,69	12,00	13,54	0,80	3,07	3,82	3,91	3,4/A
25+35+35+70	1,96	2,61	2,61	5,22	-	3,69	12,40	13,53	0,91	4,29	4,38	2,89	5,6/A+	1,94	2,59	2,59	5,18	-	3,69	12,30	13,54	0,80	3,15	3,82	3,91	3,4/A
25+35+50+50	1,96	2,61	3,92	3,92	-	3,69	12,40	13,53	0,91	4,29	4,38	2,89	5,6/A+	1,89	2,53	3,79	3,79	-	3,69	12,00	13,54	0,80	3,07	3,82	3,91	3,4/A
35+35+35+35	2,88	2,88	2,88	2,88	-	3,69	11,50	13,53	0,91	3,98	4,19	2,89	5,6/A+	3,00	3,00	3,00	3,00	-	3,69	12,00	13,54	0,80	3,07	3,65	3,91	3,4/A
35+35+35+50	2,76	2,76	2,76	4,13	-	3,69	12,40	13,53	0,91	4,29	4,38	2,89	5,6/A+	2,67	2,67	2,67	4,00	-	3,69	12,00	13,54	0,80	3,07	3,82	3,91	3,4/A
25+25+25+25+25	2,46	2,46	2,46	2,46	2,46	4,18	12,30	14,00	1,03	3,81	4,57	3,23	6,1/A++	2,46	2,46	2,46	2,46	2,46	4,19	12,31	14,96	0,90	3,32	4,15	3,71	3,8/A
25+25+25+25+35	2,31	2,31	2,31	2,31	3,08	4,18	12,30	14,00	1,03	3,81	4,57	3,23	6,1/A++	2,31	2,31	2,31	2,31	3,08	4,19	12,30	14,96	0,90	3,32	4,15	3,71	3,8/A
25+25+25+25+50	2,05	2,05	2,05	2,05	4,10	4,18	12,30	14,00	1,03	3,81	4,57	3,23	6,1/A++	2,05	2,05	2,05	2,05	4,10	4,19	12,30	14,96	0,90	3,32	4,15	3,71	3,8/A
25+25+25+35+35	2,17	2,17	2,17	2,89	2,89	4,18	12,30	14,00	1,03	3,81	4,57	3,23	6,1/A++	2,17	2,17	2,17	2,89	2,89	4,19	12,30	14,96	0,90	3,32	4,15	3,71	3,8/A
25+25+25+35+50	1,94	1,94	1,94	2,59	3,88	4,18	12,30	14,00	1,03	3,81	4,57	3,23	6,1/A++	1,94	1,94	1,94	2,59	3,88	4,19	12,30	14,96	0,90	3,32	4,15	3,71	3,8/A
25+25+35+35+35	2,05	2,05	2,73	2,73	2,73	4,18	12,30	14,00	1,03	3,81	4,57	3,23	6,1/A++	2,05	2,05	2,73	2,73	2,73	4,19	12,30	14,96	0,90	3,32	4,15	3,71	3,8/A
25+35+35+35+35	1,94	2,59	2,59	2,59	2,59	4,18	12,30	14,00	1,03	3,81	4,57	3,23	6,1/A++	1,94	2,59	2,59	2,59	2,59	4,19	12,30	14,96	0,90	3,32	4,15	3,71	3,8/A

Basé sur des combinaisons avec splits muraux





DC Inverter  
Réversible

A<sup>++</sup>

MA MAISON  
**HYBRIDE**  
par Airwell



**+ PRODUITS**

- Flexy Match (compatible mural/console)
- 6 modèles de 4 à 12 kW et jusqu'à 5 unités intérieures
- Détendeur électronique

**CARACTÉRISTIQUES**

**TECHNOLOGIE**



**FONCTIONS INSTALLATEURS**



**SUBVENTIONS**



**CERTIFICATION**

- AIRWELL participe au programme ACI de ECP. Vérifier la validité du certificat sur:

[www.eurovent-certification.com](http://www.eurovent-certification.com)



# ZDAE Multisplit



► Nouvelle désignation du YDZB!



ZDAE Duo/Trio/Quattro



ZDAE Cinco

Compatible  
**AVEC:**

> Mural HDLE Aura  
22/25/35/50/70



> Console XDLF  
25/35/50



**LE + « DÉVELOPPEMENT DURABLE »**

- > Classe énergétique élevée A++ (mode froid) / A+ (mode chaud).
- > Éligible RT 2012 (mode chaud seul).

**LE + « UTILISATEUR »**

- > Encombrement réduit avec une seule unité extérieure.

**LE + « INSTALLATEUR »**

- > La plus grande fiabilité du marché.

**LE + « TECHNOLOGIE »**

- > Gamme étendue: encore plus de combinaisons de puissance.
- > Haute résistance aux environnements "agressifs" (corrosion, tension, températures élevées).

2021		2022	
Ancienne désignation	Ancien code	Nouvelle désignation	Nouveau code
Gamme multisplit YDZB		Gamme multisplit ZDAE	
-	-	ZDAE-2040-09M25	7SP091200
AW-YDZB218-H91	7SP091178	ZDAE-2050-09M25	7SP091201
-	-	ZDAE-3060-09M25	7SP091202
AW-YDZB327-H91	7SP091179	ZDAE-3070-09M25	7SP091203
AW-YDZB430-H91	7SP091180	ZDAE-4080-09M25	7SP091204
AW-YDZB542-H91	7SP091190	ZDAE-5130-09M25	7SP091205

## DONNÉES TECHNIQUES

ZDAE

UNITÉ EXTÉRIEURE		ZDAE-2040-09M25	ZDAE-2050-09M25	ZDAE-3060-09M25	ZDAE-3070-09M25	ZDAE-4080-09M25	ZDAE-5130-09M25
Code		7SP091200	7SP091201	7SP091202	7SP091203	7SP091204	7SP091205
Phase		Monophasé	Monophasé	Monophasé	Monophasé	Monophasé	Monophasé

### REFROIDISSEMENT

Puissance nominale (min./max.)	kW	4,10 (2,05-5,00)	5,30 (2,14-5,80)	6,10 (2,20-8,30)	7,10 (2,30-9,20)	8,00 (2,30-11,00)	12,00 (2,60-13,00)
Pdesignc	kW	4,10	5,30	6,10	7,10	8,00	12,00
Puissance absorbée nominale	kW	1,10	1,48	1,48	1,88	2,12	3,45
SEER/Classe énergétique		6,30/A++	6,30/A++	6,60/A++	6,80/A++	6,70/A++	6,10/A++
Limites de fonctionnement	°C	-15°/50° Bulbe sec					

### CHAUFFAGE

Puissance nominale (min./max.)	kW	4,40 (2,49-5,40)	5,65 (2,58-6,50)	6,50 (3,60-8,50)	8,60 (3,65-9,20)	9,50 (3,65-10,25)	13,00 (2,60-14,50)
Pdesignh (climat tempéré)	kW	3,60	4,10	6,10	6,10	7,20	11,80
Puissance absorbée nominale	kW	0,97	1,25	1,43	2,23	2,20	3,50
SCOP/Classe énergétique (climat tempéré)		4,00/A+	4,00/A+	3,80/A	3,80/A	3,80/A	4,00/A+
Puissance à -7°C	kW	3,38	3,96	4,77	5,60	7,19	9,46
Limites de fonctionnement	°C	-15°/24° Bulbe sec					

### UNITÉ EXTÉRIEURE

Pression acoustique à 1 m	dB(A)	50	50	57	57	58	60
Puissance acoustique	dB(A)	62	64	68	68	68	70
Débit d'air	m³/h	2300	2300	3800	3800	3800	5200
Type de compresseur		Rotatif	Rotatif	Rotatif	Rotatif	Rotatif	Rotatif
Dimensions de l'unité (LxHxP)	mm	745x550x300	745x550x300	889x654x340	889x654x340	889x654x340	1098x1106x440
Dimensions de l'emballage (LxHxP)	mm	872x620x398	872x620x398	1032x737x456	1032x737x456	1032x737x456	1158x1235x493
Poids net/Poids avec l'emballage	kg	30/33	32/35	48/52	48/52	51/56	90/98

### ALIMENTATION

Phase/Tension/Fréquence		1P/230V/50Hz	1P/230V/50Hz	1P/230V/50Hz	1P/230V/50Hz	1P/230V/50Hz	1P/230V/50Hz
Côté d'alimentation		Extérieur	Extérieur	Extérieur	Extérieur	Extérieur	Extérieur
Câble d'alimentation	mm²	3x1,5	3x1,5	3x2,5	3x2,5	3x2,5	3x4
Protection électrique (courbe D)	A	16	16	25	25	25	25
Liaisons électriques	mm²	4x0,75	4x0,75	4x0,75	4x0,75	4x0,75	4x0,75

### LIAISONS FRIGORIFIQUES

Diamètre tube gaz	pouces	3/8"	3/8"	3/8"	3/8"	3/8"	3/8"
Diamètre tube liquide	pouces	1/4"	1/4"	1/4"	1/4"	1/4"	1/4"
Longueur max.	m	40	40	60	60	70	75
Longueur max. par circuit	m	20	20	20	20	20	25
Dénivelé max. entre unité intérieure et unité extérieure	Unité extérieure plus haute que l'unité intérieure	m	15	15	15	15	15
	Unité extérieure plus basse que l'unité intérieure	m	15	15	15	15	15
Dénivelé max. entre unités intérieures	m	15	15	15	15	15	8
<b>Réfrigérant/PRP</b>		<b>R32/675</b>	<b>R32/675</b>	<b>R32/675</b>	<b>R32/675</b>	<b>R32/675</b>	<b>R32/675</b>
Charge	kg	0,75	0,90	1,60	1,70	1,80	2,75
Longueur de précharge totale	m	10	10	30	30	40	40
Charge additionnelle	g/m	20	20	20	20	20	20

Multisplit



Mural HDLE Aura  
22/25/35/50/70

UNITÉ INTÉRIEURE		HDLE-022N-09M25	HDLE-025N-09M25	HDLE-035N-09M25	HDLE-050N-09M25	HDLE-070N-09M25
Code		7SP023270	7SP023271	7SP023272	7SP023273	7SP023274
Phase		Monophasé	Monophasé	Monophasé	Monophasé	Monophasé
Puissance frigorifique nominale	kW	2,20	2,70	3,20	4,60	6,20
Puissance calorifique nominale	kW	2,40	2,80	3,40	5,20	6,50
Pression acoustique à 1 m (TPV/PV/MV/GV)	dB(A)	22/33/36/39	21/34/38/41	21/34/38/41	27/38/42/44	26/37/45/48
Puissance acoustique (TPV/PV/MV/GV)	dB(A)	37/45/48/55	36/46/50/57	34/45/50/57	41/48/52/54	42/49/57/60
Débit d'air (TPV/PV/MV/GV)	m³/h	290/420/470/500	280/400/520/550	280/410/480/590	550/700/800/850	400/600/800/900
Déshumidification	l/h	0,60	1,40	1,40	1,80	1,80
Dimensions de l'unité (LxHxP)	mm	713x270x195	790x275x200	790x275x200	970x300x224	970x300x224
Dimensions de l'emballage (LxHxP)	mm	776x362x268	866x367x271	866x367x271	1041x383x320	1041x383x320
Poids net/Poids avec l'emballage	kg	8/9,5	9/11	9/11	13,5/16	13/15,5

LIAISONS FRIGORIFIQUES

Diamètre tube gaz	pouces	3/8"	3/8"	3/8"	3/8"	1/2"
Diamètre tube liquide	pouces	1/4"	1/4"	1/4"	1/4"	1/4"



Console XDLEF  
25/35/50

UNITÉ INTÉRIEURE		XDLF-025N-09M25	XDLF-035N-09M25	XDLF-050N-09M25
Code		7SP071440	7SP071441	7SP071442
Phase		Monophasé	Monophasé	Monophasé
Puissance frigorifique nominale	kW	2,70	3,50	5,20
Puissance calorifique nominale	kW	2,90	3,80	5,33
Pression acoustique à 1 m (PV/MV/GV)	dB(A)	23/26/33/39	25/29/38/44	32/37/43/47
Puissance acoustique	dB(A)	34/38/45/50	35/39/48/54	42/47/53/57
Débit d'air (PV/MV/GV)	m³/h	250/280/410/500	280/360/480/600	320/410/580/700
Déshumidification	l/h	0,80	1,20	1,80
Dimensions de l'unité (LxHxP)	mm	700x600x215	700x600x215	700x600x215
Dimensions de l'emballage (LxHxP)	mm	788x685x295	788x685x295	788x685x295
Poids net/Poids avec l'emballage	kg	15,5/18,5	15,5/18,5	15,5/18,5

LIAISONS FRIGORIFIQUES

Diamètre tube gaz	pouces	3/8"	3/8"	1/2"
Diamètre tube liquide	pouces	1/4"	1/4"	1/4"



Compatible  
AVEC:

> Mural HDLE Aura  
22/25/35



> Console XDLF  
25/35



### ZDAE-2040 MULTISPLIT DUO

Unités intérieures en fonctionnement	REFROIDISSEMENT										CHAUFFAGE									
	Puissance (kW)		Puissance totale (kW)			Puissance absorbée totale (kW)			EER	SEER/ Classe éner.	Puissance (kW)		Puissance totale (kW)			Puissance absorbée totale (kW)			COP	SCOP/ Classe éner.
	Unité A	Unité B	Min.	Nominale	Max.	Min.	Nominale	Max.			Unité A	Unité B	Min.	Nominale	Max.	Min.	Nominale	Max.		
22+22	2,05	2,05	2,05	4,10	5,00	0,40	1,10	2,25	3,73	6,30/A++	2,20	2,20	2,50	4,40	5,40	0,60	0,97	2,25	4,54	4,00/A+
22+25	1,79	2,31	2,05	4,10	5,00	0,40	1,10	2,25	3,73	6,30/A++	1,93	2,48	2,50	4,40	5,40	0,60	0,97	2,25	4,54	4,00/A+
22+35	1,51	2,59	2,05	4,10	5,00	0,40	1,10	2,25	3,73	6,30/A++	1,62	2,78	2,50	4,40	5,40	0,60	0,97	2,25	4,54	4,00/A+
25+25	2,05	2,05	2,05	4,10	5,00	0,40	1,10	2,25	3,73	6,30/A++	2,20	2,20	2,50	4,40	5,40	0,60	0,97	2,25	4,54	4,00/A+
25+35	1,76	2,34	2,05	4,10	5,00	0,40	1,10	2,25	3,73	6,30/A++	1,89	2,51	2,50	4,40	5,40	0,60	0,97	2,25	4,54	4,00/A+

Basé sur des combinaisons avec splits muraux

### ZDAE-2050 MULTISPLIT DUO

Unités intérieures en fonctionnement	REFROIDISSEMENT										CHAUFFAGE									
	Puissance (kW)		Puissance totale (kW)			Puissance absorbée totale (kW)			EER	SEER/ Classe éner.	Puissance (kW)		Puissance totale (kW)			Puissance absorbée totale (kW)			COP	SCOP/ Classe éner.
	Unité A	Unité B	Min.	Nominale	Max.	Min.	Nominale	Max.			Unité A	Unité B	Min.	Nominale	Max.	Min.	Nominale	Max.		
22+22	2,10	2,10	2,15	4,20	4,80	0,40	1,40	2,00	3,00	6,30/A++	2,60	2,60	2,05	5,20	5,62	0,50	1,00	2,20	5,20	4,00/A+
22+25	2,10	2,60	2,15	4,70	5,20	0,40	1,44	2,00	3,26	6,30/A++	2,60	2,80	2,05	5,40	5,83	0,60	1,10	2,20	4,91	4,00/A+
22+35	2,10	3,10	2,15	5,20	5,80	0,40	1,48	2,50	3,51	6,30/A++	1,99	3,41	2,50	5,40	5,90	0,70	1,25	2,50	4,32	4,00/A+
25+25	2,60	2,60	2,15	5,20	5,80	0,40	1,48	2,50	3,58	6,30/A++	2,70	2,70	2,50	5,40	5,90	0,70	1,25	2,50	4,32	4,00/A+
25+35	2,23	2,97	2,15	5,20	5,80	0,50	1,48	2,50	3,51	6,30/A++	2,31	3,09	2,50	5,40	5,90	0,70	1,25	2,50	4,32	4,00/A+
35+35	2,60	2,60	2,15	5,20	5,80	0,50	1,48	2,50	3,51	6,30/A++	2,70	2,70	2,50	5,40	5,90	0,70	1,25	2,50	4,32	4,00/A+

Basé sur des combinaisons avec splits muraux

Compatible  
AVEC:

> Mural HDLE Aura  
22/25/35/50



> Console XDLE  
25/35/50



### ZDAE-3060 MULTISPLIT TRIO

Unités intérieures en fonctionnement	REFROIDISSEMENT											CHAUFFAGE										
	Puissance (kW)			Puissance totale (kW)			Puissance absorbée totale (kW)			EER	SEER/ Classe énerg.	Puissance (kW)			Puissance totale (kW)			Puissance absorbée totale (kW)			COP	SCOP/ Classe énerg.
	Unité A	Unité B	Unité C	Min.	Nom.	Max.	Min.	Nom.	Max.			Unité A	Unité B	Unité C	Min.	Nom.	Max.	Min.	Nom.	Max.		
22+22	2,10	2,10	-	2,20	4,20	5,60	0,40	0,90	2,00	4,67	6,10/A++	2,60	2,60	-	3,60	5,20	8,50	0,40	0,95	2,20	5,47	3,80/A
22+25	2,10	2,60	-	2,20	4,70	5,60	0,40	1,00	2,40	4,70	6,10/A++	2,60	2,80	-	3,60	5,40	8,50	0,40	1,09	2,20	4,95	3,80/A
22+35	2,10	3,50	-	2,20	5,60	7,33	0,40	1,20	2,60	4,67	6,10/A++	2,60	3,80	-	3,60	6,40	8,50	0,60	1,29	2,50	4,96	3,80/A
22+50	1,71	4,39	-	2,20	6,10	7,33	0,50	1,48	2,90	4,12	6,10/A++	1,82	4,68	-	3,60	6,50	8,50	0,80	1,43	2,90	4,55	3,80/A
25+25	2,55	2,55	-	2,20	5,10	5,60	0,40	1,20	2,60	4,25	6,10/A++	2,80	2,80	-	3,60	5,60	8,50	0,60	1,23	2,50	4,55	3,80/A
25+35	2,61	3,49	-	2,20	6,10	7,33	0,50	1,48	2,90	4,12	6,10/A++	2,70	3,80	-	3,60	6,50	8,50	0,80	1,43	2,90	4,55	3,80/A
25+50	2,03	4,07	-	2,20	6,10	7,33	0,60	1,48	2,90	4,12	6,10/A++	2,17	4,33	-	3,60	6,50	8,50	0,80	1,43	2,90	4,55	3,80/A
35+35	3,05	3,05	-	2,20	6,10	7,33	0,60	1,48	2,90	4,12	6,10/A++	3,25	3,25	-	3,60	6,50	8,50	0,80	1,43	2,90	4,55	3,80/A
35+50	2,44	3,66	-	2,20	6,10	7,33	0,60	1,48	2,90	4,12	6,10/A++	2,60	3,90	-	3,60	6,50	8,50	0,80	1,43	2,90	4,55	3,80/A
22+22+22	2,03	2,03	2,03	2,20	6,10	7,33	0,60	1,48	2,90	4,12	6,60/A++	2,17	2,17	2,17	3,60	6,50	8,50	0,80	1,43	2,90	4,55	3,80/A
22+22+25	1,86	1,86	2,39	2,20	6,10	7,33	0,60	1,48	2,90	4,12	6,60/A++	1,98	1,98	2,54	3,60	6,50	8,50	0,80	1,43	2,90	4,55	3,80/A
22+22+35	1,64	1,64	2,82	2,20	6,10	7,33	0,60	1,48	2,90	4,12	6,60/A++	1,75	1,75	3,00	3,60	6,50	8,50	0,80	1,43	2,90	4,55	3,80/A
22+25+25	1,71	2,20	2,20	2,20	6,10	7,33	0,60	1,48	2,90	4,12	6,60/A++	1,82	2,34	2,34	3,60	6,50	8,50	0,80	1,43	2,90	4,55	3,80/A
22+25+35	1,53	1,96	2,61	2,20	6,10	7,33	0,60	1,48	2,90	4,12	6,60/A++	1,63	2,09	2,79	3,60	6,50	8,50	0,80	1,43	2,90	4,55	3,80/A
22+35+35	1,38	2,36	2,36	2,20	6,10	7,33	0,60	1,48	2,90	4,12	6,60/A++	1,47	2,52	2,52	3,60	6,50	8,50	0,80	1,43	2,90	4,55	3,80/A
25+25+25	2,03	2,03	2,03	2,20	6,10	7,33	0,60	1,48	2,90	4,12	6,60/A++	2,17	2,17	2,17	3,60	6,50	8,50	0,80	1,43	2,90	4,55	3,80/A
25+25+35	1,83	1,83	2,44	2,20	6,10	7,33	0,60	1,48	2,90	4,12	6,60/A++	1,95	1,95	2,60	3,60	6,50	8,50	0,80	1,43	2,90	4,55	3,80/A

Basé sur des combinaisons avec splits muraux

### ZDAE-3070 MULTISPLIT TRIO

Unités intérieures en fonctionnement	REFROIDISSEMENT											CHAUFFAGE										
	Puissance (kW)			Puissance totale (kW)			Puissance absorbée totale (kW)			EER	SEER/ Classe énerg.	Puissance (kW)			Puissance totale (kW)			Puissance absorbée totale (kW)			COP	SCOP/ Classe énerg.
	Unité A	Unité B	Unité C	Min.	Nom.	Max.	Min.	Nom.	Max.			Unité A	Unité B	Unité C	Min.	Nom.	Max.	Min.	Nom.	Max.		
22+22	2,10	2,10	-	2,40	4,20	4,90	0,60	1,10	2,60	3,82	6,10/A++	2,60	2,60	-	3,60	5,20	8,80	0,60	1,30	2,00	4,00	3,80/A
22+25	2,10	2,60	-	2,40	4,70	5,20	0,60	1,25	2,80	3,76	6,10/A++	2,60	2,80	-	3,60	5,40	8,80	0,60	1,49	2,00	3,62	3,80/A
22+35	2,10	3,50	-	2,40	5,60	6,30	0,80	1,50	3,00	3,73	6,10/A++	2,60	3,80	-	3,60	6,40	8,80	0,60	1,77	2,40	3,62	3,80/A
22+50	1,99	5,11	-	2,40	7,10	8,50	1,00	1,88	3,40	3,78	6,10/A++	2,60	5,60	-	3,60	8,20	8,80	0,80	2,23	3,00	3,68	3,80/A
25+25	2,60	2,60	-	2,40	5,20	6,30	0,80	1,40	3,00	3,71	6,10/A++	2,60	2,60	-	3,60	5,20	8,80	0,60	1,67	2,40	3,11	3,80/A
25+35	2,60	3,50	-	2,40	6,10	7,30	1,00	1,65	3,20	3,70	6,10/A++	2,60	3,80	-	3,60	6,40	8,80	0,60	1,95	2,60	3,28	3,80/A
25+50	2,37	4,73	-	2,40	7,10	8,50	1,10	1,88	3,40	3,78	6,10/A++	2,80	5,60	-	3,60	8,40	8,80	0,80	2,23	3,00	3,77	3,80/A
35+35	3,55	3,55	-	2,40	7,10	8,50	1,10	1,88	3,40	3,78	6,10/A++	4,25	4,25	-	3,60	8,50	8,80	0,80	2,23	3,00	3,81	3,80/A
35+50	2,84	4,26	-	2,40	7,10	8,50	1,10	1,88	3,40	3,78	6,10/A++	3,40	5,10	-	3,60	8,50	8,80	0,80	2,23	3,00	3,81	3,80/A
50+50	3,55	3,55	-	2,40	7,10	8,50	1,10	1,88	3,40	3,78	6,10/A++	4,25	4,25	-	3,60	8,50	8,80	0,80	2,23	3,00	3,81	3,80/A
22+22+22	2,10	2,10	2,10	2,40	6,30	7,30	1,10	1,65	3,20	3,82	6,80/A++	2,60	2,60	2,60	3,60	7,80	8,80	0,80	1,95	2,60	4,00	3,80/A
22+22+25	2,10	2,10	2,60	2,40	6,80	8,50	1,10	1,80	3,40	3,78	6,80/A++	2,60	2,60	2,80	3,60	8,00	8,80	0,80	2,14	2,80	3,74	3,80/A
22+22+35	1,91	1,91	3,28	2,40	7,10	8,50	1,10	1,88	3,40	3,78	6,80/A++	2,29	2,29	3,92	3,60	8,50	8,80	0,80	2,23	3,00	3,81	3,80/A
22+22+50	1,55	1,55	3,99	2,40	7,10	8,50	1,10	1,88	3,40	3,78	6,80/A++	1,86	1,86	4,78	3,60	8,50	8,80	0,80	2,23	3,00	3,81	3,80/A
22+25+25	1,99	2,56	2,56	2,40	7,10	8,50	1,10	1,88	3,40	3,78	6,80/A++	2,38	3,06	3,06	3,60	8,50	8,80	0,80	2,23	3,00	3,81	3,80/A
22+25+35	1,78	2,28	3,04	2,40	7,10	8,50	1,10	1,88	3,40	3,78	6,80/A++	2,13	2,73	3,64	3,60	8,50	8,80	0,80	2,23	3,00	3,81	3,80/A
22+25+50	1,46	1,88	3,76	2,40	7,10	8,50	1,10	1,88	3,40	3,78	6,80/A++	1,75	2,25	4,50	3,60	8,50	8,80	0,80	2,23	3,00	3,81	3,80/A
22+35+35	1,60	2,75	2,75	2,40	7,10	8,50	1,10	1,88	3,40	3,78	6,80/A++	1,92	3,29	3,29	3,60	8,50	8,80	0,80	2,23	3,00	3,81	3,80/A
25+25+25	2,37	2,37	2,37	2,40	7,10	8,50	1,10	1,88	3,40	3,78	6,80/A++	2,83	2,83	2,83	3,60	8,50	8,80	0,80	2,23	3,00	3,81	3,80/A
25+25+35	2,13	2,13	2,84	2,40	7,10	8,50	1,10	1,88	3,40	3,78	6,80/A++	2,55	2,55	3,40	3,60	8,50	8,80	0,80	2,23	3,00	3,81	3,80/A
25+25+50	1,78	1,78	3,55	2,40	7,10	8,50	1,10	1,88	3,40	3,78	6,80/A++	2,13	2,13	4,25	3,60	8,50	8,80	0,80	2,23	3,00	3,81	3,80/A
25+35+35	1,94	2,58	2,58	2,40	7,10	8,50	1,10	1,88	3,40	3,78	6,80/A++	2,32	3,09	3,09	3,60	8,50	8,80	0,80	2,23	3,00	3,81	3,80/A
35+35+35	2,37	2,37	2,37	2,40	7,10	8,50	1,10	1,88	3,40	3,78	6,80/A++	2,83	2,83	2,83	3,60	8,50	8,80	0,80	2,23	3,00	3,81	3,80/A

Basé sur des combinaisons avec splits muraux

Compatible  
AVEC:

> Mural HDLE Aura  
22/25/35/50



> Console XDLEF  
25/35/50



## ZDAE-4080 MULTISPLIT QUATTRO

Unités intérieures en fonction- nement	REFROIDISSEMENT												CHAUFFAGE											
	Puissance (kW)				Puissance totale (kW)			Puissance absorbée totale (kW)			EER	SEER/ Classe énerg.	Puissance (kW)				Puissance totale (kW)			Puissance absorbée totale (kW)			COP	SCOP/ Classe énerg.
	Unité A	Unité B	Unité C	Unité D	Min.	Nom.	Max.	Min.	Nom.	Max.			Unité A	Unité B	Unité C	Unité D	Min.	Nom.	Max.	Min.	Nom.	Max.		
22+22	2,10	2,10	-	-	2,50	4,20	4,54	0,80	1,10	2,40	3,82	6,10/A++	2,60	2,60	-	-	3,60	5,20	10,00	0,70	1,10	2,50	4,73	3,80/A
22+25	2,10	2,60	-	-	2,50	4,70	5,08	0,80	1,20	2,60	3,92	6,10/A++	2,60	2,80	-	-	3,60	5,40	10,00	0,70	1,26	2,50	4,29	3,80/A
22+35	2,10	3,50	-	-	2,50	5,60	6,05	0,80	1,44	2,60	3,89	6,10/A++	2,60	3,80	-	-	3,60	6,40	10,00	0,70	1,49	2,50	4,30	3,80/A
22+50	2,10	5,00	-	-	2,50	7,10	7,67	1,00	1,90	3,00	3,74	6,10/A++	2,60	5,60	-	-	3,60	8,20	10,00	0,90	1,96	3,00	4,18	3,80/A
25+25	2,60	2,60	-	-	2,50	5,20	5,62	0,80	1,40	2,60	3,71	6,10/A++	2,80	2,80	-	-	3,60	5,60	10,00	0,70	1,41	2,50	3,97	3,80/A
25+35	2,60	3,50	-	-	2,50	6,10	6,59	0,80	1,60	2,80	3,81	6,10/A++	2,80	5,43	-	-	3,60	8,23	10,00	0,70	1,65	2,60	4,99	3,80/A
25+50	2,60	5,00	-	-	2,50	7,60	8,21	1,20	2,00	2,80	3,80	6,10/A++	2,80	3,80	-	-	3,60	6,60	10,00	1,00	2,12	3,40	3,11	3,80/A
35+35	3,50	3,50	-	-	2,50	7,00	7,56	1,20	1,80	2,80	3,89	6,10/A++	3,80	3,80	-	-	3,60	7,60	10,00	0,90	1,89	2,80	4,02	3,80/A
35+50	3,20	4,80	-	-	2,50	8,00	10,00	1,20	2,12	3,40	3,77	6,10/A++	3,80	5,60	-	-	3,60	9,40	10,00	1,00	2,20	3,60	4,27	3,80/A
50+50	4,00	4,00	-	-	2,50	8,00	10,00	1,20	2,12	3,60	3,77	6,10/A++	4,75	4,75	-	-	3,60	9,50	10,00	1,00	2,20	3,60	4,32	3,80/A
22+22+22	2,10	2,10	2,10	-	2,50	6,30	6,80	1,20	1,60	2,80	3,94	6,10/A++	2,60	2,60	2,60	-	3,60	7,80	10,00	0,70	1,65	2,60	4,73	3,80/A
22+22+25	2,10	2,10	2,60	-	2,50	6,80	7,34	1,20	1,75	2,80	3,89	6,10/A++	2,60	2,60	2,80	-	3,60	8,00	10,00	0,90	1,81	2,80	4,42	3,80/A
22+22+35	2,10	2,10	3,50	-	2,50	7,70	8,32	1,20	2,00	3,00	3,85	6,10/A++	2,60	2,60	3,80	-	3,60	9,00	10,00	0,90	2,04	3,00	4,41	3,80/A
22+22+50	1,75	1,75	4,50	-	2,50	8,00	10,00	1,30	2,12	3,60	3,77	6,10/A++	2,08	2,08	5,34	-	3,60	9,50	10,00	1,00	2,20	3,60	4,32	3,80/A
22+25+25	2,10	2,88	2,88	-	2,50	7,86	8,49	1,30	1,90	3,00	4,14	6,10/A++	2,60	2,80	2,80	-	3,60	8,20	10,00	0,90	1,96	3,00	4,18	3,80/A
22+25+35	2,00	2,57	3,43	-	2,50	8,00	10,00	1,30	2,12	3,60	3,77	6,10/A++	2,60	2,80	4,00	-	3,60	9,40	10,00	1,00	2,20	3,60	4,27	3,80/A
22+25+50	1,65	2,12	4,24	-	2,50	8,00	10,00	1,30	2,12	3,60	3,77	6,10/A++	1,96	2,51	5,03	-	3,60	9,50	10,00	1,00	2,20	3,60	4,32	3,80/A
22+35+35	1,81	3,10	3,10	-	2,50	8,00	10,00	1,30	2,12	3,60	3,77	6,10/A++	2,50	3,50	3,50	-	3,60	9,50	10,00	1,00	2,20	3,60	4,32	3,80/A
22+35+50	1,51	2,59	3,89	-	2,50	8,00	10,00	1,30	2,12	3,60	3,77	6,10/A++	1,80	3,08	4,62	-	3,60	9,50	10,00	1,00	2,20	3,60	4,32	3,80/A
25+25+25	2,67	2,67	2,67	-	2,50	8,00	8,64	1,30	2,00	3,40	4,00	6,10/A++	3,17	3,17	3,17	-	3,60	9,50	10,00	1,00	2,12	3,40	4,48	3,80/A
25+25+35	2,40	2,40	3,20	-	2,50	8,00	10,00	1,30	2,12	3,60	3,77	6,10/A++	2,85	2,85	3,80	-	3,60	9,50	10,00	1,00	2,20	3,60	4,32	3,80/A
25+25+50	2,00	2,00	4,00	-	2,50	8,00	10,00	1,30	2,12	3,60	3,77	6,10/A++	2,38	2,38	4,75	-	3,60	9,50	10,00	1,00	2,20	3,60	4,32	3,80/A
25+35+35	2,18	2,91	2,91	-	2,50	8,00	10,00	1,30	2,12	3,60	3,77	6,10/A++	2,59	3,45	3,45	-	3,60	9,50	10,00	1,00	2,20	3,60	4,32	3,80/A
25+35+50	1,85	2,46	3,69	-	2,50	8,00	10,00	1,30	2,12	3,60	3,77	6,10/A++	2,19	2,92	4,38	-	3,60	9,50	10,00	1,00	2,20	3,60	4,32	3,80/A
35+35+35	2,67	2,67	2,67	-	2,50	8,00	10,00	1,30	2,12	3,60	3,77	6,10/A++	3,17	3,17	3,17	-	3,60	9,50	10,00	1,00	2,20	3,60	4,32	3,80/A
35+35+50	2,29	2,29	3,43	-	2,50	8,00	10,00	1,30	2,12	3,60	3,77	6,10/A++	2,71	2,71	4,07	-	3,60	9,50	10,00	1,00	2,20	3,60	4,32	3,80/A
22+22+22+22	2,00	2,00	2,00	2,00	2,50	8,00	10,00	1,30	2,12	3,60	3,77	6,70/A++	2,38	2,38	2,38	2,38	3,60	9,50	10,00	1,00	2,20	3,60	4,32	3,80/A
22+22+22+25	1,87	1,87	1,87	2,40	2,50	8,00	10,00	1,30	2,12	3,60	3,77	6,70/A++	2,22	2,22	2,22	2,85	3,60	9,50	10,00	1,00	2,20	3,60	4,32	3,80/A
22+22+22+35	1,70	1,70	1,70	2,91	2,50	8,00	10,00	1,30	2,12	3,60	3,77	6,70/A++	2,02	2,02	2,02	3,45	3,60	9,50	10,00	1,00	2,20	3,60	4,32	3,80/A
22+22+22+50	1,44	1,44	1,44	3,69	2,50	8,00	10,00	1,30	2,12	3,60	3,77	6,70/A++	1,71	1,71	1,71	4,38	3,60	9,50	10,00	1,00	2,20	3,60	4,32	3,80/A
22+22+25+25	1,75	1,75	2,25	2,25	2,50	8,00	10,00	1,30	2,12	3,60	3,77	6,70/A++	2,08	2,08	2,67	2,67	3,60	9,50	10,00	1,00	2,20	3,60	4,32	3,80/A
22+22+25+35	1,60	1,60	2,06	2,74	2,50	8,00	10,00	1,30	2,12	3,60	3,77	6,70/A++	1,90	1,90	2,44	3,26	3,60	9,50	10,00	1,00	2,20	3,60	4,32	3,80/A
22+22+25+50	1,37	1,37	1,76	3,51	2,50	8,00	10,00	1,30	2,12	3,60	3,77	6,70/A++	1,62	1,62	2,09	4,17	3,60	9,50	10,00	1,00	2,20	3,60	4,32	3,80/A
22+25+35+35	1,47	1,47	2,53	2,53	2,50	8,00	10,00	1,30	2,12	3,60	3,77	6,70/A++	1,75	1,75	3,00	3,00	3,60	9,50	10,00	1,00	2,20	3,60	4,32	3,80/A
22+25+35+25	1,65	2,12	2,12	2,12	2,50	8,00	10,00	1,30	2,12	3,60	3,77	6,70/A++	1,96	2,51	2,51	2,51	3,60	9,50	10,00	1,00	2,20	3,60	4,32	3,80/A
22+25+35+50	1,51	1,95	1,95	2,59	2,50	8,00	10,00	1,30	2,12	3,60	3,77	6,70/A++	1,80	2,31	2,31	3,08	3,60	9,50	10,00	1,00	2,20	3,60	4,32	3,80/A
22+25+50+35	1,40	1,80	2,40	2,40	2,50	8,00	10,00	1,30	2,12	3,60	3,77	6,70/A++	1,66	2,14	2,85	2,85	3,60	9,50	10,00	1,00	2,20	3,60	4,32	3,80/A
25+25+25+25	2,00	2,00	2,00	2,00	2,50	8,00	10,00	1,30	2,12	3,60	3,77	6,70/A++	2,38	2,38	2,38	2,38	3,60	9,50	10,00	1,00	2,20	3,60	4,32	3,80/A
25+25+25+35	1,85	1,85	1,85	2,46	2,50	8,00	10,00	1,30	2,12	3,60	3,77	6,70/A++	2,19	2,19	2,19	2,92	3,60	9,50	10,00	1,00	2,20	3,60	4,32	3,80/A
25+25+35+35	1,71	1,71	2,29	2,29	2,50	8,00	10,00	1,30	2,12	3,60	3,77	6,70/A++	2,04	2,04	2,71	2,71	3,60	9,50	10,00	1,00	2,20	3,60	4,32	3,80/A

Basé sur des combinaisons avec splits muraux

Compatible  
AVEC:

> Mural HDLE Aura  
22/25/35/50/70



> Console XDLF 25/35/50



### ZDAE-5130 MULTISPLIT CINCO

Unités intérieures en fonctionnement	REFROIDISSEMENT											CHAUFFAGE														
	Puissance (kW)					Puissance totale (kW)			Puissance absorbée totale (kW)			EER	SEER/ Classe énerg.	Puissance (kW)					Puissance totale (kW)			Puissance absorbée totale (kW)			COP	SCOP/ Classe énerg.
	Unité A	Unité B	Unité C	Unité E	Unité D	Min.	Nom.	Max.	Min.	Nom.	Max.			Unité A	Unité B	Unité C	Unité D	Unité E	Min.	Nom.	Max.	Min.	Nom.	Max.		
22+50	2,10	5,00	-	-	-	2,40	7,10	7,67	2,60	3,45	4,00	2,06	6,10/A++	2,60	5,60	-	-	-	2,60	8,20	13,00	1,61	3,20	4,00	2,56	4,00/A+
22+70	2,10	7,20	-	-	-	2,40	9,30	10,04	2,60	3,45	4,00	2,70	6,10/A++	2,60	8,50	-	-	-	2,60	11,10	13,00	1,61	3,20	4,00	3,47	4,00/A+
25+35	2,60	3,50	-	-	-	2,40	6,10	6,59	2,60	3,45	4,00	1,77	6,10/A++	2,80	3,80	-	-	-	2,60	6,60	13,00	1,61	3,20	4,00	2,06	4,00/A+
25+50	2,60	5,00	-	-	-	2,40	7,60	8,21	2,60	3,45	4,00	2,20	6,10/A++	2,80	5,60	-	-	-	2,60	8,40	13,00	1,61	3,20	4,00	2,63	4,00/A+
25+70	2,60	7,20	-	-	-	2,40	9,80	10,58	2,60	3,45	4,00	2,84	6,10/A++	2,80	8,50	-	-	-	2,60	11,30	13,00	1,61	3,20	4,00	3,53	4,00/A+
35+35	3,50	3,50	-	-	-	2,40	7,00	7,56	2,60	3,45	4,00	2,03	6,10/A++	3,80	3,80	-	-	-	2,60	7,60	13,00	1,61	3,20	4,00	2,38	4,00/A+
35+50	3,50	5,00	-	-	-	2,40	8,50	9,18	2,60	3,45	4,00	2,46	6,10/A++	3,80	5,60	-	-	-	2,60	9,40	13,00	1,61	3,20	4,00	2,94	4,00/A+
35+70	3,50	7,20	-	-	-	2,40	10,70	11,56	2,60	3,45	4,00	3,10	6,10/A++	3,80	8,50	-	-	-	2,60	12,30	13,00	1,61	3,20	4,00	3,84	4,00/A+
50+50	5,00	5,00	-	-	-	2,40	10,00	10,80	2,60	3,45	4,00	2,90	6,10/A++	5,60	5,60	-	-	-	2,60	11,20	13,00	1,61	3,20	4,00	3,50	4,00/A+
50+70	5,14	6,86	-	-	-	2,40	12,00	13,60	2,60	3,45	4,00	3,48	6,10/A++	5,57	7,43	-	-	-	2,60	13,00	13,00	1,61	3,20	4,00	4,06	4,00/A+
70+70	6,00	6,00	-	-	-	2,40	12,00	13,60	2,60	3,45	4,00	3,48	6,10/A++	6,50	6,50	-	-	-	2,60	13,00	13,00	1,61	3,20	4,00	4,06	4,00/A+
22+22+22	2,10	2,10	2,10	-	-	2,40	6,30	6,80	2,60	3,45	4,00	1,83	6,10/A++	2,60	2,60	2,60	-	-	2,60	7,80	13,00	1,61	3,20	4,00	2,44	4,00/A+
22+22+25	2,10	2,10	2,60	-	-	2,40	6,80	7,34	2,60	3,45	4,00	1,97	6,10/A++	2,60	2,60	2,80	-	-	2,60	8,00	13,00	1,61	3,20	4,00	2,50	4,00/A+
22+22+35	2,10	2,10	3,50	-	-	2,40	7,70	8,32	2,60	3,45	4,00	2,23	6,10/A++	2,60	2,60	3,80	-	-	2,60	9,00	13,00	1,61	3,20	4,00	2,81	4,00/A+
22+22+50	2,10	2,10	5,00	-	-	2,40	9,20	9,94	2,60	3,45	4,00	2,67	6,10/A++	2,60	2,60	5,60	-	-	2,60	10,80	13,00	1,61	3,20	4,00	3,38	4,00/A+
22+22+70	2,10	2,10	7,20	-	-	2,40	11,40	12,31	2,60	3,45	4,00	3,30	6,10/A++	2,60	2,60	7,80	-	-	2,60	13,00	13,00	1,61	3,20	4,00	4,06	4,00/A+
22+25+25	2,10	2,60	2,60	-	-	2,40	7,30	7,88	2,60	3,45	4,00	2,12	6,10/A++	2,60	2,80	2,80	-	-	2,60	8,20	13,00	1,61	3,20	4,00	2,56	4,00/A+
22+25+35	2,10	2,60	3,50	-	-	2,40	8,20	8,86	2,60	3,45	4,00	2,38	6,10/A++	2,60	2,80	3,80	-	-	2,60	9,20	13,00	1,61	3,20	4,00	2,88	4,00/A+
22+25+50	2,10	2,60	5,00	-	-	2,40	9,70	10,48	2,60	3,45	4,00	2,81	6,10/A++	2,60	2,80	5,60	-	-	2,60	11,00	13,00	1,61	3,20	4,00	3,44	4,00/A+
22+25+70	2,10	2,60	7,20	-	-	2,40	11,90	12,85	2,60	3,45	4,00	3,45	6,10/A++	2,60	2,80	7,60	-	-	2,60	13,00	13,00	1,61	3,20	4,00	4,06	4,00/A+
22+35+35	2,10	3,50	3,50	-	-	2,40	9,10	9,83	2,60	3,45	4,00	2,64	6,10/A++	2,60	3,80	3,80	-	-	2,60	10,20	13,00	1,61	3,20	4,00	3,19	4,00/A+
22+35+50	2,10	3,50	5,00	-	-	2,40	10,60	11,45	2,60	3,45	4,00	3,07	6,10/A++	2,60	3,80	5,60	-	-	2,60	12,00	13,00	1,61	3,20	4,00	3,75	4,00/A+
22+35+70	1,95	3,50	7,20	-	-	2,40	12,00	13,60	2,60	3,45	4,00	3,48	6,10/A++	2,12	3,63	7,26	-	-	2,60	13,00	13,00	1,61	3,20	4,00	4,06	4,00/A+
22+50+50	1,95	5,00	5,00	-	-	2,40	12,00	13,60	2,60	3,45	4,00	3,48	6,10/A++	2,12	5,44	5,44	-	-	2,60	13,00	13,00	1,61	3,20	4,00	4,06	4,00/A+
22+50+70	1,71	4,41	5,88	-	-	2,40	12,00	13,60	2,60	3,45	4,00	3,48	6,10/A++	1,86	4,78	6,37	-	-	2,60	13,00	13,00	1,61	3,20	4,00	4,06	4,00/A+
22+70+70	1,53	5,24	5,24	-	-	2,40	12,00	13,60	2,60	3,45	4,00	3,48	6,10/A++	1,65	5,67	5,67	-	-	2,60	13,00	13,00	1,61	3,20	4,00	4,06	4,00/A+
25+25+25	2,60	2,60	2,60	-	-	2,40	7,80	8,42	2,60	3,45	4,00	2,26	6,10/A++	2,80	2,80	2,80	-	-	2,60	8,40	13,00	1,61	3,20	4,00	2,63	4,00/A+
25+25+35	2,60	2,60	3,50	-	-	2,40	8,70	9,40	2,60	3,45	4,00	2,52	6,10/A++	2,80	2,80	3,80	-	-	2,60	9,40	13,00	1,61	3,20	4,00	2,94	4,00/A+
25+25+50	2,60	2,60	5,00	-	-	2,40	10,20	11,02	2,60	3,45	4,00	2,96	6,10/A++	2,80	2,80	5,60	-	-	2,60	11,20	13,00	1,61	3,20	4,00	3,50	4,00/A+
25+25+70	2,57	2,57	6,86	-	-	2,40	12,00	13,60	2,60	3,45	4,00	3,48	6,10/A++	2,79	2,79	7,43	-	-	2,60	13,00	13,00	1,61	3,20	4,00	4,06	4,00/A+
25+35+35	2,60	3,50	3,50	-	-	2,40	9,60	10,37	2,60	3,45	4,00	2,78	6,10/A++	2,80	3,80	3,80	-	-	2,60	10,40	13,00	1,61	3,20	4,00	3,25	4,00/A+
25+35+50	2,60	3,50	5,00	-	-	2,40	11,10	11,99	2,60	3,45	4,00	3,22	6,10/A++	2,80	3,80	5,60	-	-	2,60	12,20	13,00	1,61	3,20	4,00	3,81	4,00/A+
25+35+70	2,40	3,20	6,40	-	-	2,40	12,00	13,60	2,60	3,45	4,00	3,48	6,10/A++	2,60	3,47	6,93	-	-	2,60	13,00	13,00	1,61	3,20	4,00	4,06	4,00/A+
25+50+50	2,40	4,80	4,80	-	-	2,40	12,00	13,60	2,60	3,45	4,00	3,48	6,10/A++	2,60	5,20	5,20	-	-	2,60	13,00	13,00	1,61	3,20	4,00	4,06	4,00/A+
25+50+70	2,12	4,24	5,65	-	-	2,40	12,00	13,60	2,60	3,45	4,00	3,48	6,10/A++	2,29	4,59	6,12	-	-	2,60	13,00	13,00	1,61	3,20	4,00	4,06	4,00/A+
25+70+70	1,89	5,05	5,05	-	-	2,40	12,00	13,60	2,60	3,45	4,00	3,48	6,10/A++	2,05	5,47	5,47	-	-	2,60	13,00	13,00	1,61	3,20	4,00	4,06	4,00/A+
35+35+35	3,50	3,50	3,50	-	-	2,40	10,50	11,34	2,60	3,45	4,00	3,04	6,10/A++	4,33	4,33	4,33	-	-	2,60	13,00	13,00	1,61	3,20	4,00	4,06	4,00/A+
35+35+50	3,43	3,43	5,14	-	-	2,40	12,00	13,60	2,60	3,45	4,00	3,48	6,10/A++	3,71	3,71	5,57	-	-	2,60	13,00	13,00	1,61	3,20	4,00	4,06	4,00/A+
35+35+70	3,00	3,00	6,00	-	-	2,40	12,00	13,60	2,60	3,45	4,00	3,48	6,10/A++	3,25	3,25	6,50	-	-	2,60	13,00	13,00	1,61	3,20	4,00	4,06	4,00/A+
35+50+50	3,00	4,00	4,50	-	-	2,40	12,00	13,60	2,60	3,45	4,00	3,48	6,10/A++	3,25	4,88	4,88	-	-	2,60	13,00	13,00	1,61	3,20	4,00	4,06	4,00/A+
35+50+70	2,67	4,00	5,33	-	-	2,40	12,00	13,60	2,60	3,45	4,00	3,48	6,10/A++	2,89	4,33	5,78	-	-	2,60	13,00	13,00	1,61	3,20	4,00	4,06	4,00/A+
35+70+70	2,40	4,80	4,80	-	-	2,40	12,00	13,60	2,60	3,45	4,00	3,48	6,10/A++	2,60	5,20	5,20	-	-	2,60	13,00	13,00	1,61	3,20	4,00	4,06	4,00/A+
50+50+50	4,00	4,00	4,00	-	-	2,40	12,00	13,60	2,60	3,45	4,00	3,48	6,10/A++	4,33	4,33	4,33	-	-	2,60	13,00	13,00	1,61	3,20	4,00	4,06	4,00/A+
50+50+70	3,60	3,60	4,80	-	-	2,40	12,00	13,60	2,60	3,45	4,00	3,48	6,10/A++	3,90	3,90	5,20	-	-	2,60	13,00	13,00	1,61	3,20	4,00	4,06	4,00/A+
22+22+22+22	2,10	2,10	2,10	2,10	-	2,40	8,40	9,07	2,60	3,45	4,00	2,43	6,10/A++	2,60	2,60	2,60	2,60	-	2,60	13,00	13,00	1,61	3,20	4,00	4,06	4,00/A+
22+22+22+25	2,10	2,10	2,10	2,60	-	2,40	8,90	9,61	2,60	3,45	4,00	2,58	6,10/A++	2,60	2,60	2,60	2,80	-	2,60	13,00	13,00	1,61	3,20	4,00	4,06	4,00/A+
22+22+22+35	2,10	2,10	2,10	3,50	-	2,40	9,80	10,58	2,60	3,45	4,00	2,84	6,10/A++	2,60	2,60	2,60	3,80	-	2,60	13,00	13,00	1,61	3,20	4,00	4,06	4,00/A+
22+22+22+50	2,10	2,10	2,10	5,00	-	2,40	11,30	12,20	2,60	3,45	4,00	3,28	6,10/A++	2,60	2,60	2,60	5,60	-	2,60	13,00	13,00	1,61	3,20	4,00	4,06	4,00/A+
22+22+22+70	1,87	1,87</																								

Unités intérieures en fonctionnement	REFROIDISSEMENT													CHAUFFAGE												
	Puissance (kW)					Puissance totale (kW)			Puissance absorbée totale (kW)			EER	SEER/ Classe énerg.	Puissance (kW)					Puissance totale (kW)			Puissance absorbée totale (kW)			COP	SCOP/ Classe énerg.
	Unité A	Unité B	Unité C	Unité E	Unité D	Min.	Nom.	Max.	Min.	Nom.	Max.			Unité A	Unité B	Unité C	Unité D	Unité E	Min.	Nom.	Max.	Min.	Nom.	Max.		
22+25+50+70	1,45	1,86	3,72	4,97	-	2,40	12,00	13,60	2,60	3,45	4,00	3,48	6,10/A++	1,57	2,02	4,03	5,38	-	2,60	13,00	13,00	1,61	3,20	4,00	4,06	4,00/A+
22+35+35+35	1,95	3,35	3,35	3,35	-	2,40	12,00	13,60	2,60	3,45	4,00	3,48	6,10/A++	2,12	3,63	3,63	3,63	-	2,60	13,00	13,00	1,61	3,20	4,00	4,06	4,00/A+
22+35+35+50	1,71	2,94	2,94	4,41	-	2,40	12,00	13,60	2,60	3,45	4,00	3,48	6,10/A++	1,86	3,18	3,18	4,78	-	2,60	13,00	13,00	1,61	3,20	4,00	4,06	4,00/A+
22+35+35+70	1,53	2,62	2,62	5,24	-	2,40	12,00	13,60	2,60	3,45	4,00	3,48	6,10/A++	1,65	2,84	2,84	5,67	-	2,60	13,00	13,00	1,61	3,20	4,00	4,06	4,00/A+
22+35+50+50	1,53	2,62	3,93	3,93	-	2,40	12,00	13,60	2,60	3,45	4,00	3,48	6,10/A++	1,65	2,84	4,25	4,25	-	2,60	13,00	13,00	1,61	3,20	4,00	4,06	4,00/A+
22+35+50+70	1,38	2,36	3,54	4,72	-	2,40	12,00	13,60	2,60	3,45	4,00	3,48	6,10/A++	1,49	2,56	3,84	5,11	-	2,60	13,00	13,00	1,61	3,20	4,00	4,06	4,00/A+
22+50+50+50	1,38	3,54	3,54	3,54	-	2,40	12,00	13,60	2,60	3,45	4,00	3,48	6,10/A++	1,49	3,84	3,84	3,84	-	2,60	13,00	13,00	1,61	3,20	4,00	4,06	4,00/A+
25+25+25+25	2,60	2,60	2,60	2,60	-	2,40	10,40	11,23	2,60	3,45	4,00	3,01	6,10/A++	3,25	3,25	3,25	3,25	-	2,60	13,00	13,00	1,61	3,20	4,00	4,06	4,00/A+
25+25+25+35	2,60	2,60	2,60	3,50	-	2,40	11,30	12,20	2,60	3,45	4,00	3,28	6,10/A++	3,00	3,00	3,00	4,00	-	2,60	13,00	13,00	1,61	3,20	4,00	4,06	4,00/A+
25+25+25+50	2,40	2,40	2,40	4,80	-	2,40	12,00	13,60	2,60	3,45	4,00	3,48	6,10/A++	2,60	2,60	2,60	5,20	-	2,60	13,00	13,00	1,61	3,20	4,00	4,06	4,00/A+
25+25+25+70	2,12	2,12	2,12	5,65	-	2,40	12,00	13,60	2,60	3,45	4,00	3,48	6,10/A++	2,29	2,29	2,29	6,12	-	2,60	13,00	13,00	1,61	3,20	4,00	4,06	4,00/A+
25+35+35+35	2,57	2,57	3,43	3,43	-	2,40	12,00	13,60	2,60	3,45	4,00	3,48	6,10/A++	2,79	2,79	3,71	3,71	-	2,60	13,00	13,00	1,61	3,20	4,00	4,06	4,00/A+
25+35+35+50	2,25	2,25	3,00	4,50	-	2,40	12,00	13,60	2,60	3,45	4,00	3,48	6,10/A++	2,44	2,44	3,25	4,88	-	2,60	13,00	13,00	1,61	3,20	4,00	4,06	4,00/A+
25+35+35+70	2,00	2,00	2,67	5,33	-	2,40	12,00	13,60	2,60	3,45	4,00	3,48	6,10/A++	2,17	2,17	2,89	5,78	-	2,60	13,00	13,00	1,61	3,20	4,00	4,06	4,00/A+
25+35+50+50	2,00	2,00	4,00	4,00	-	2,40	12,00	13,60	2,60	3,45	4,00	3,48	6,10/A++	2,17	2,17	4,33	4,33	-	2,60	13,00	13,00	1,61	3,20	4,00	4,06	4,00/A+
25+35+50+70	1,80	1,80	3,60	4,80	-	2,40	12,00	13,60	2,60	3,45	4,00	3,48	6,10/A++	1,95	1,95	3,90	5,20	-	2,60	13,00	13,00	1,61	3,20	4,00	4,06	4,00/A+
25+35+50+50	2,40	3,20	3,20	3,20	-	2,40	12,00	13,60	2,60	3,45	4,00	3,48	6,10/A++	2,60	3,47	3,47	4,47	-	2,60	13,00	13,00	1,61	3,20	4,00	4,06	4,00/A+
25+35+50+50	2,12	2,82	2,82	4,24	-	2,40	12,00	13,60	2,60	3,45	4,00	3,48	6,10/A++	2,29	3,06	3,06	4,59	-	2,60	13,00	13,00	1,61	3,20	4,00	4,06	4,00/A+
25+35+50+50	1,89	2,53	2,53	5,05	-	2,40	12,00	13,60	2,60	3,45	4,00	3,48	6,10/A++	2,05	2,74	2,74	5,47	-	2,60	13,00	13,00	1,61	3,20	4,00	4,06	4,00/A+
25+35+50+50	1,89	2,53	3,79	3,79	-	2,40	12,00	13,60	2,60	3,45	4,00	3,48	6,10/A++	2,05	2,74	4,11	4,11	-	2,60	13,00	13,00	1,61	3,20	4,00	4,06	4,00/A+
25+35+50+70	1,71	2,29	3,43	4,57	-	2,40	12,00	13,60	2,60	3,45	4,00	3,48	6,10/A++	1,86	2,48	3,71	4,95	-	2,60	13,00	13,00	1,61	3,20	4,00	4,06	4,00/A+
25+50+50+50	1,71	3,43	3,43	3,43	-	2,40	12,00	13,60	2,60	3,45	4,00	3,48	6,10/A++	1,86	3,71	3,71	3,71	-	2,60	13,00	13,00	1,61	3,20	4,00	4,06	4,00/A+
35+35+35+35	3,00	3,00	3,00	3,00	-	2,40	12,00	13,60	2,60	3,45	4,00	3,48	6,10/A++	3,25	3,25	3,25	3,25	-	2,60	13,00	13,00	1,61	3,20	4,00	4,06	4,00/A+
35+35+35+50	2,67	2,67	2,67	4,00	-	2,40	12,00	13,60	2,60	3,45	4,00	3,48	6,10/A++	2,89	2,89	2,89	4,33	-	2,60	13,00	13,00	1,61	3,20	4,00	4,06	4,00/A+
35+35+35+70	2,40	2,40	2,40	4,80	-	2,40	12,00	13,60	2,60	3,45	4,00	3,48	6,10/A++	2,60	2,60	2,60	5,20	-	2,60	13,00	13,00	1,61	3,20	4,00	4,06	4,00/A+
35+35+50+50	2,40	2,40	3,60	3,60	-	2,40	12,00	13,60	2,60	3,45	4,00	3,48	6,10/A++	2,60	2,60	3,90	3,90	-	2,60	13,00	13,00	1,61	3,20	4,00	4,06	4,00/A+
22+22+22+22+22	2,10	2,10	2,10	2,10	2,10	2,40	10,50	11,34	2,60	3,45	4,00	3,04	6,10/A++	2,60	2,60	2,60	2,60	2,60	2,60	13,00	13,00	1,61	3,20	4,00	4,06	4,00/A+
22+22+22+22+25	2,10	2,10	2,10	2,10	2,60	2,40	11,00	11,88	2,60	3,45	4,00	3,19	6,10/A++	2,46	2,46	2,46	2,46	3,16	2,60	13,00	13,00	1,61	3,20	4,00	4,06	4,00/A+
22+22+22+22+35	2,10	2,10	2,10	2,10	3,50	2,40	11,90	12,85	2,60	3,45	4,00	3,45	6,10/A++	2,28	2,28	2,28	2,28	3,90	2,60	13,00	13,00	1,61	3,20	4,00	4,06	4,00/A+
22+22+22+22+50	1,83	1,83	1,83	1,83	4,70	2,40	12,00	13,60	2,60	3,45	4,00	3,48	6,10/A++	1,98	1,98	1,98	1,98	5,09	2,60	13,00	13,00	1,61	3,20	4,00	4,06	4,00/A+
22+22+22+22+70	1,62	1,62	1,62	1,62	5,54	2,40	12,00	13,60	2,60	3,45	4,00	3,48	6,10/A++	1,75	1,75	1,75	1,75	6,00	2,60	13,00	13,00	1,61	3,20	4,00	4,06	4,00/A+
22+22+22+25+25	2,10	2,10	2,10	2,60	2,60	2,40	11,50	12,42	2,60	3,45	4,00	3,33	6,10/A++	2,33	2,33	2,33	3,00	3,00	2,60	13,00	13,00	1,61	3,20	4,00	4,06	4,00/A+
22+22+22+25+35	2,00	2,00	2,00	2,57	3,43	2,40	12,00	13,60	2,60	3,45	4,00	3,48	6,10/A++	2,17	2,17	2,17	2,79	3,71	2,60	13,00	13,00	1,61	3,20	4,00	4,06	4,00/A+
22+22+22+25+50	1,75	1,75	1,75	2,25	4,50	2,40	12,00	13,60	2,60	3,45	4,00	3,48	6,10/A++	1,90	1,90	1,90	2,44	4,88	2,60	13,00	13,00	1,61	3,20	4,00	4,06	4,00/A+
22+22+22+25+70	1,56	1,56	1,56	2,00	5,33	2,40	12,00	13,60	2,60	3,45	4,00	3,48	6,10/A++	1,69	1,69	1,69	2,17	5,78	2,60	13,00	13,00	1,61	3,20	4,00	4,06	4,00/A+
22+22+22+35+35	1,87	1,87	1,87	3,20	3,20	2,40	12,00	13,60	2,60	3,45	4,00	3,48	6,10/A++	2,02	2,02	2,02	3,47	3,47	2,60	13,00	13,00	1,61	3,20	4,00	4,06	4,00/A+
22+22+22+35+50	1,65	1,65	1,65	2,82	4,24	2,40	12,00	13,60	2,60	3,45	4,00	3,48	6,10/A++	1,78	1,78	1,78	3,06	4,59	2,60	13,00	13,00	1,61	3,20	4,00	4,06	4,00/A+
22+22+22+35+70	1,47	1,47	1,47	2,53	5,05	2,40	12,00	13,60	2,60	3,45	4,00	3,48	6,10/A++	1,60	1,60	1,60	2,74	5,47	2,60	13,00	13,00	1,61	3,20	4,00	4,06	4,00/A+
22+22+22+50+50	1,47	1,47	1,47	3,79	3,79	2,40	12,00	13,60	2,60	3,45	4,00	3,48	6,10/A++	1,60	1,60	1,60	4,11	4,11	2,60	13,00	13,00	1,61	3,20	4,00	4,06	4,00/A+
22+22+22+50+70	1,33	1,33	1,33	3,43	4,57	2,40	12,00	13,60	2,60	3,45	4,00	3,48	6,10/A++	1,44	1,44	1,44	3,71	4,95	2,60	13,00	13,00	1,61	3,20	4,00	4,06	4,00/A+
22+22+25+25+25	2,10	2,10	2,60	2,60	2,40	12,00	12,96	2,60	3,45	4,00	3,48	6,10/A++	2,22	2,22	2,85	2,85	2,85	2,60	13,00	13,00	1,61	3,20	4,00	4,06	4,00/A+	
22+22+25+25+35	1,91	1,91	2,45	2,45	3,27	2,40	12,00	13,60	2,60	3,45	4,00	3,48	6,10/A++	2,07	2,07	2,66	2,66	3,55	2,60	13,00	13,00	1,61	3,20	4,00	4,06	4,00/A+
22+22+25+25+50	1,68	1,68	2,16	2,16	4,32	2,40	12,00	13,60	2,60	3,45	4,00	3,48	6,10/A++	1,82	1,82	2,34	2,34	4,68	2,60	13,00	13,00	1,61	3,20	4,00	4,06	4,00/A+
22+22+25+25+70	1,50	1,50	1,93	1,93	5,14	2,40	12,00	13,60	2,60	3,45	4,00	3,48	6,10/A++	1,63	1,63	2,09	2,09	5,57	2,60	13,00	13,00	1,61	3,20	4,00	4,06	4,00/A+
22+22+25+35+35	1,79	1,79	2,30	3,06	3,06	2,40	12,00	13,60	2,60	3,45	4,00	3,48	6,10/A++	1,94	1,94	2,49	3,32	3,32	2,60	13,00	13,00	1,61	3,20	4,00	4,06	4,00/A+
22+22+25+35+50	1,58	1,58	2,04	2,72	4,08	2,40	12,00	13,60	2,60	3,45	4,00	3,48	6,10/A++	1,72	1,72	2,21	2,94	4,42	2,60	13,00	13,00	1,61	3,20	4,00	4,06	4,00/A+
22+22+25+35+70	1,42	1,42	1,83	2,44	4,88	2																				



# Gamme MONOBLOC

	MODÈLE	TYPE DE FLUIDE	10 2,9	12 3,5	kBTU/h kW
p.112	 <p><b>XDA</b></p> <p>CONSOLE MONOBLOC <i>Solution sans unité extérieure</i></p>	R32	•		
p.113	 <p><b>WFAE</b></p> <p>WINDOW <i>Solution bâtiments préfabriqués</i></p>	R32	•	•	
p.114	 <p><b>MFH</b></p> <p>MOBILE <i>Froid seul</i></p>	R290	•	•	
p.115	 <p><b>MFR</b></p> <p>MOBILE <i>Réversible</i></p>	R290		•	



DC Inverter  
Réversible

A

Solution  
unique

Pas d'unité  
extérieure



#### + PRODUITS

- Télécommande incluse XDA RC
- Solution monobloc
- Produit réversible (froid/chaud)
- Pas d'unité extérieure
- Pas de manipulation de fluide

# XDA

## Console monobloc



XDA RC  
incluse

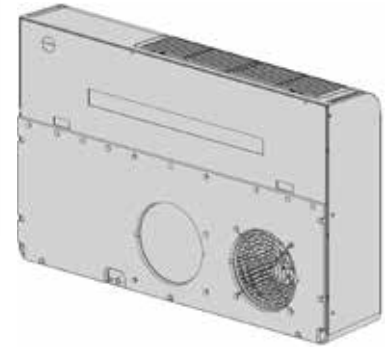

#### LE + « DÉVELOPPEMENT DURABLE »

- > Fluide écologique R32, basse consommation d'énergie.

#### LE + « UTILISATEUR »

- > Idéal pour les constructions modulaires.

#### LE + « INSTALLATEUR »

- > Facilité d'installation.
- > Plug & Play.

#### LE + « TECHNOLOGIE »

- > Technologie Inverter.
- > Monobloc (pas d'unité extérieure).

#### DONNÉES TECHNIQUES

UNITÉ INTÉRIEURE		AW-XDA009-N91
Code		7SP071430
Phase		Monophasé
REFROIDISSEMENT		
Puissance nominale	kW	2,35 (1,5-3,0)
Puissance absorbée nominale	kW	0,90
EER/Classe énergétique		2,61/A
Limites de fonctionnement	°C	-10°~43°C Bulbe sec
CHAUFFAGE		
Puissance nominale	kW	2,36 (1,0-2,8)
Puissance absorbée nominale	kW	0,76
COP/Classe énergétique		3,11/A
Limites de fonctionnement	°C	-15°~24°C Bulbe sec
UNITÉ INTÉRIEURE		
Pression acoustique à 1 m (PV/MV/GV)	dB(A)	29/46/48
Puissance acoustique	dB(A)	56
Débit d'air	m³/h	480
Déshumidification	l/h	0,04
Diamètre des conduits	mm	2x200
Dimensions de l'unité (LxHxP)	mm	965x615x200
Dimensions de l'emballage (LxHxP)	mm	765x1030x280
Poids net/Poids avec l'emballage	kg	36,2/40,2
ALIMENTATION		
Phase/Tension/Fréquence		1P/220-240V/50Hz
Câble d'alimentation	mm²	3x2,5
Protection électrique (courbe D)	A	10
LIAISONS FRIGORIFIQUES		
Réfrigérant/PRP		R32/675
Charge	kg	0,39



# WFAE Window



WFAE RC  
incluse

## LE + « DÉVELOPPEMENT DURABLE »

> Fluide écologique R32, basse consommation d'énergie.

## LE + « UTILISATEUR »

> Idéal pour les constructions modulaires.

## LE + « INSTALLATEUR »

> Facilité d'installation.

## LE + « TECHNOLOGIE »

> Technologie Inverter.

### DONNÉES TECHNIQUES

UNITÉ INTÉRIEURE		WFAE-025C-09M25	WFAE-035C-09M25
Code		7MB050001	7MB050002
Phase		Monophasé	Monophasé
<b>REFROIDISSEMENT</b>			
Puissance nominale	kW	2,75	3,70
Pdesignc	kW	2,75	3,70
Puissance absorbée nominale	kW	0,81	1,09
SEER/Classe énergétique		5,10/A	5,10/A
Limites de fonctionnement	°C	18°/43° Bulbe sec	
<b>UNITÉ INTÉRIEURE</b>			
Pression acoustique à 1 m (PV/MV/GV)	dB(A)	45/47/49	45/47/49
Débit d'air (PV/MV/GV)	m³/h	310/350/380	400/450/490
Déshumidification	l/h	1,00	1,20
Type de compresseur		Rotatif	Rotatif
Dimensions de l'unité (LxHxP)	mm	560x375x710	660x428x700
Dimensions de l'emballage (LxHxP)	mm	623x425x806	739x515x793
Poids net/Poids avec l'emballage	kg	34/36,7	46/50
<b>ALIMENTATION</b>			
Phase/Tension/Fréquence		1P/230V/50Hz	1P/230V/50Hz
Côté d'alimentation		Intérieur	Intérieur
Câble d'alimentation	mm²	3x1,0	3x1,5
Protection électrique (courbe D)	A	10	10
<b>LIAISONS FRIGORIFIQUES</b>			
Réfrigérant/PRP		R32/675	R32/675
Charge	kg	0,51	0,63

DC Inverter  
Froid seul



Solution  
unique

A

### + PRODUITS

- Télécommande WFAE RC incluse
- Solution monobloc
- Pas de manipulation de fluide

### CARACTÉRISTIQUES

#### TECHNOLOGIE



#### FONCTIONS INSTALLATEURS





Vitesse fixe  
Froid seul

# MFH Mobile

A<sup>+</sup>



RC08C  
incluse

## + PRODUITS

- Télécommande RC08C incluse (voir page 166)
- Solution monobloc
- Pas de manipulation de fluide

## CARACTÉRISTIQUES

### QUALITÉ DE L'AIR



FILTRE  
ANTIBACTÉRIEN



NETTOYAGE/  
SÈCHAGE  
AUTOMATIQUE

### FONCTIONS UTILISATEURS



I FEEL



MODE NUIT



24 H



RESTART



VERROUILLAGE  
DES TOUCHES

### FONCTIONS INSTALLATEURS



AUTO-DIAGNOSTIC

## LE + « DÉVELOPPEMENT DURABLE »

> Fluide écologique R290.

## LE + « UTILISATEUR »

- > Maniable avec ses roulettes et poignées.
- > Lecture facilitée grâce à son affichage digital sur le tableau de commande.
- > Pilotable à distance avec sa télécommande.
- > Grand confort grâce à sa puissance de rafraîchissement.

## LE + « TECHNOLOGIE »

- > Kit de calfeutrage inclus.
- > Évacuation des condensats par évaporation.

## DONNÉES TECHNIQUES

UNITÉ INTÉRIEURE		AW-MFH010-C41	AW-MFH012-C41
Code		7MB021060	7MB021061
Phase		Monophasé	Monophasé
REFROIDISSEMENT			
Puissance nominale	kW	2,93	3,52
Puissance absorbée nominale	kW	0,945	1,357
Courant	A	4,50	5,90
EER/Classe énergétique		3,10/A+	2,60/A
Limites de fonctionnement	°C	17°/35° Bulbe sec	
UNITÉ INTÉRIEURE			
Type		Monobloc	Monobloc
Pression acoustique à 1 m (PV/MV/GV)	dB(A)	50/51/52	50/51/52
Puissance acoustique	dB(A)	62	63
Débit d'air (PV/MV/GV)	m³/h	355/370/420	355/370/420
Diamètre du flexible d'évacuation	mm	150	
Longueur du conduit d'évacuation de la chaleur	m	0,50 - 1,50	
Déshumidification	l/h	1,60	1,80
Dimensions de l'unité (LxHxP)	mm	467x765x397	467x765x397
Dimensions de l'emballage (LxHxP)	mm	515x890x440	515x890x440
Poids net/Poids avec l'emballage	kg	31,8/35,7	33/36,5
ALIMENTATION			
Phase/Tension/Fréquence		1P/230V/50Hz	1P/230V/50Hz
LIAISONS FRIGORIFIQUES			
Réfrigérant/PRP		R290/20	R290/20
Charge	kg	0,21	0,22

\*Colisage par 8 pièces minimum.

# MFR

## Mobile



RC08C  
incluse

Confort optimal :  
solution réversible

### LE + « DÉVELOPPEMENT DURABLE »

> Fluide écologique R290.

### LE + « UTILISATEUR »

- > Maniable avec ses roulettes et poignées.
- > Lecture facilitée avec son affichage digital.
- > Pilotable à distance avec sa télécommande.

### LE + « TECHNOLOGIE »

- > Kit de calfeutrage inclus.
- > Évacuation des condensats par évaporation.

## DONNÉES TECHNIQUES

UNITÉ INTÉRIEURE		AW-MFR012-H41
Code		7MB021062
Phase		Monophasé
REFROIDISSEMENT		
Puissance nominale	kW	3,52
Puissance absorbée nominale	kW	1,357
Courant	A	5,90
EER/Classe énergétique		2,60/A
Limites de fonctionnement	°C	17°/35° Bulbe sec
CHAUFFAGE		
Puissance nominale	kW	2,93
Puissance absorbée nominale	kW	1,045
Courant	A	5
COP/Classe énergétique		2,8/A
Limites de fonctionnement	°C	5°/30° Bulbe sec
UNITÉ INTÉRIEURE		
Type		Monobloc
Pression acoustique à 1 m (PV/MV/GV)	dB(A)	54/54/55
Puissance acoustique	dB(A)	63
Débit d'air (PV/MV/GV)	m³/h	355/370/420
Diamètre du flexible d'évacuation	mm	150
Longueur du conduit d'évacuation de la chaleur	m	0,50-1,50
Déshumidification	l/h	1,80
Dimensions de l'unité (LxHxP)	mm	467x765x397
Dimensions de l'emballage (LxHxP)	mm	515x890x440
Poids net/Poids avec l'emballage	kg	33/36,5
ALIMENTATION		
Phase/Tension/Fréquence		1P/230V/50Hz
LIAISONS FRIGORIFIQUES		
Réfrigérant/PRP		R290/20
Charge	kg	0,22

\*Colisage par 8 pièces minimum.

Vitesse fixe  
Réversible

R290

A

## + PRODUITS

- Télécommande RC08C incluse (voir page 166)
- Solution monobloc
- Pas de manipulation de fluide

## CARACTÉRISTIQUES

### QUALITÉ DE L'AIR



### FONCTIONS UTILISATEURS





### FONCTIONS INSTALLATEURS



Monobloc



# Gamme CONDENSATION À EAU

MODÈLE	TYPE DE FLUIDE	5 2	9 2,5	12 3,5	17 4,1	21 4,5	31 8	51 10	71 17	101 25	kBTU/h kW
<p>p.118</p>  <p><b>XDOW</b></p> <p>R410A</p> <p><b>CONSOLE À EAU</b> <i>Monobloc réversible</i></p>			•	•							
<p>p.120</p>  <p><b>DFMO</b></p> <p>R410A</p> <p><b>POMPE À CHALEUR SUR BOUCLE D'EAU</b> <i>Idéale pour enseignes</i></p>		•	•		•	•	•	•	•	•	



DC Inverter  
Réversible

A<sup>++</sup>

Solution  
unique

# XDOW

## Console à eau



Confort optimal:  
solution réversible

### + PRODUITS

- Solution sans unité extérieure
- Monobloc
- Design épuré
- Silencieux (25 dB)

### LE + « DÉVELOPPEMENT DURABLE »

> Consommation d'eau réduite, grâce à la vanne modulante intégrée.

### LE + « UTILISATEUR »

- > Compact.
- > Silencieux.
- > Solution idéale pour bâtiment historique (monobloc).

### LE + « INSTALLATEUR »

> Plug & Play: raccordement hydraulique uniquement.

### LE + « TECHNOLOGIE »

> Compatible sur boucle d'eau et eau de ville.

### DONNÉES TECHNIQUES

UNITÉ INTÉRIEURE		XDOW-025R-01M25	XDOW-035R-01M25
Code		7MB070001	7MB070002
Phase		Monophasé	Monophasé
REFROIDISSEMENT			
Puissance nominale (1)	kW	2,50	3,50
Pdesignc	kW	2,30	3,20
Puissance absorbée nominale	kW	0,38	0,76
EER/Classe énergétique		4,08/A++	4,05/A++
Limites de fonctionnement	°C	18°/35° Bulbe sec	
Température maxi de l'eau	°C	40°C	
CHAUFFAGE			
Puissance nominale (2)	kW	2,70	3,80
Pdesignh	kW	2,50	3,40
Puissance absorbée nominale	kW	0,71	1,09
COP/Classe énergétique		4,33/A++	4,31/A++
Limites de fonctionnement	°C	5°/27° Bulbe sec	
Température mini de l'eau	°C	7°C	
UNITÉ INTÉRIEURE			
Pression acoustique à 2 m	dB(A)	25	27
Puissance acoustique (PV/MV/GV)	dB(A)	41/46/52	43/48/54
Débit d'air (PV/MV/GV)	m <sup>3</sup> /h	250/310/385	310/410/435
Débit d'eau recyclée	l/h	430	600
Débit d'eau perdue (15°C)	l/h	107	150
Déshumidification	l/h	1,10	1,30
Type de compresseur		Rotatif DCI	Rotatif DCI
Dimensions de l'unité (LxHxP)	mm	1030x555x165	1030x555x165
Dimensions de l'emballage (LxHxP)	mm	1100x660x260	1100x660x260
Poids net/Poids avec l'emballage	kg	48,5/50,5	49,5/51,5
ALIMENTATION			
Phase/Tension/Fréquence		1P/220-240V/50Hz	1P/220-240V/50Hz
Côté d'alimentation		Intérieur	Intérieur
Câble d'alimentation	mm <sup>2</sup>	3x1,5	3x1,5
Protection électrique (courbe D)	A	6	6
LIAISONS FRIGORIFIQUES			
Réfrigérant/PRP		R410A/2088	R410A/2088
Charge	kg	0,65	0,65

(1) Conditions: Bulbe sec 27°C - Bulbe humide 19°C - Eau à 30°C ΔT 5K.

(2) Conditions: Bulbe sec 20°C - Bulbe humide 15°C - Eau à 15°C ΔT 5K.





Vitesse fixe  
Réversible

# DFMO 22 À 41

Pompe à chaleur sur boucle d'eau



Télécommande  
incluse

## + PRODUITS

- Télécommande incluse (voir page 178)
- Solution sans unité extérieure
- Monobloc
- Design compact
- Large gamme de puissance
- Thermostat inclus (réf. 7ACEL1880)

## CARACTÉRISTIQUES

### TECHNOLOGIE:



- (1) Air ambiant à 27°C BS/19°C BH. Température d'entrée/sortie d'eau de l'échangeur 30°C/35°C.  
 (2) Air ambiant à 20°C BS. Température d'entrée d'eau de l'échangeur 20°C. La température de sortie d'eau de l'échangeur est obtenue en fonction du débit d'eau de refroidissement.  
 (3) Air ambiant à 20°C BS. Température d'entrée d'eau de l'échangeur 15°C. La température de sortie d'eau de l'échangeur est obtenue en fonction du débit d'eau de refroidissement.  
 (4) Débit d'eau calculé en fonction des performances de refroidissement.  
 (5) Données calculées selon EN14825: 2016.

### LE + « DÉVELOPPEMENT DURABLE »

> Haute efficacité.

### LE + « UTILISATEUR »

> Classification au feu: M0 (compatible ERP).

### LE + « INSTALLATEUR »

> Sortie alarme pour report défaut.

### LE + « TECHNOLOGIE »

> Sondes de température intégrées pour une optimisation de la consommation.

## DONNÉES TECHNIQUES

UNITÉ INTÉRIEURE		DFMO-022N-01M25	DFMO-031N-01M25	DFMO-041N-01M25
Code		7MB030001	7MB030002	7MB030003
Phase		Monophasé	Monophasé	Monophasé
REFROIDISSEMENT				
Puissance nominale (1)	kW	2,26	3,16	4,16
Puissance sensible	kW	1,91	2,75	3,50
Puissance absorbée totale	kW	0,54	0,74	0,92
EER		4,22	4,28	4,51
CHAUFFAGE - AIR À 20 °C - EAU À 20 °C				
Puissance nominale (2)	kW	2,76	3,85	4,92
Puissance absorbée totale	kW	0,55	0,77	1,06
COP		4,99	4,97	4,66
CHAUFFAGE - AIR À 20 °C - EAU À 15 °C				
Puissance nominale (3)	kW	2,46	3,33	4,42
Puissance absorbée totale	kW	0,55	0,73	1,02
COP		4,42	4,47	4,30
UNITÉ INTÉRIEURE				
Pression acoustique à 1 m	dB(A)	33	34	35
Nombre de compresseurs	nb	1	1	1
Type de compresseur			Rotatif	
Débit d'air	m³/h	533	612	800
Type de ventilateur			Centrifuge	
Nombre de ventilateurs	nb	1	1	1
Pression statique externe	Pa	40 (0-80)	40 (0-80)	40 (0-80)
Débit d'entrée d'eau (4)	l/s	0,13	0,18	0,24
Dimensions de l'unité (LxHxP)	mm	1034x361x513	1034x361x513	1034x386x513
Poids net/Poids avec l'emballage	kg	71/81	74/84	82/92
ALIMENTATION				
Phase/Tension/Fréquence		1P/230V/50Hz	1P/230V/50Hz	1P/230V/50Hz
DONNÉES ERP(5)				
SEER		3,75	3,90	4,18
SCOP		3,41	3,63	4,05
LIAISONS FRIGORIFIQUES				
Réfrigérant/PRP		R410A/2088	R410A/2088	R410A/2088
Charge	kg	0,47	0,64	1,30

## OPTIONS

### ACCESSOIRE

Modbus DFMO 22 à 41  
 Vanne modulante DFMO 22 à 41

### CODE

7ACEL1881  
 7ACFH0850



# DFMO 45 À 250

## Pompe à chaleur sur boucle d'eau



Télécommande incluse

### LE + « DÉVELOPPEMENT DURABLE »

> Haute efficacité.

### LE + « UTILISATEUR »

> Classification au feu: M0 (compatible ERP).

### LE + « INSTALLATEUR »

> Sortie alarme pour report défaut.

### LE + « TECHNOLOGIE »

> Sondes de température intégrées pour une optimisation de la consommation.

## DONNÉES TECHNIQUES

UNITÉ INTÉRIEURE		DFMO-045N-01M25	DFMO-080N-01M25	DFMO-100N-01M25	DFMO-170N-01T35	DFMO-250N-01M25
Code		7MB030004	7MB030005	7MB030006	7MB030007	7MB030008
Phase		Monophasé	Monophasé	Monophasé	Triphasé	Triphasé
REFROIDISSEMENT						
Puissance nominale	kW	4,56	8,08	10,60	16,90	25,00
Puissance sensible	kW	3,74	6,44	8,84	13,90	20,00
Puissance absorbée totale	kW	1,30	2,07	3,04	4,15	5,85
EER		3,52	3,90	3,53	4,07	4,27
CHAUFFAGE						
Puissance nominale	kW	7,55	10,30	14,40	23,10	33,20
Puissance absorbée totale	kW	1,75	2,39	3,35	5,23	7,21
COP		4,30	4,31	4,30	4,41	4,60
UNITÉ INTÉRIEURE						
Pression acoustique à 1m (3)	dB(A)	42	42	44	45	45
Nombre de compresseurs	nb	1	1	1	1	1
Type de compresseur		Rotatif	Rotatif	Rotatif	Scroll	Scroll
Débit d'air	m <sup>3</sup> /h	1000	1500	2800	3800	4900
Type de ventilateur		Centrifuge				
Nombre de ventilateurs	nb	1	1	1	1	1
Pression statique externe (4)	Pa	250	270	290	310	220
Débit d'entrée d'eau	l/s	0,27	0,47	0,64	1,00	1,47
Dimensions de l'unité (LxHxP)	mm	962x490x692	962x490x692	1167x590x802	1167x590x802	1467x705x927
Poids net/Poids avec l'emballage	kg	98/102	103/107	138/143	151/156	200/225
ALIMENTATION						
Phase/Tension/Fréquence		1P/230V/50Hz	1P/230V/50Hz	1P/230V/50Hz	3P/400V/50Hz/N	3P/400V/50Hz/N
DONNÉES ERP(5)						
SEER		3,28	3,93	3,57	4,23	4,47
SCOP		3,81	3,82	3,81	3,91	4,08
LIAISONS FRIGORIFIQUES						
Réfrigérant/PRP		R410A/2088				
Charge	kg	0,70	0,95	1,10	1,30	3,20

## OPTIONS

### ACCESSOIRE

Vanne modulante DFMO 45-170  
Vanne modulante DFMO 250

### CODE

7ACFH0851  
7ACFH0852

Vitesse fixe  
Réversible



## + PRODUITS

- Télécommande incluse (voir page 178)
- Solution sans unité extérieure
- Monobloc
- Design compact
- Large gamme de puissance
- Thermostat inclus (réf. 7ACEL1880)

- (1) Air ambiant à 27°C BS/19°C BH. Température d'entrée/sortie d'eau de l'échangeur 30°C/35°C.
- (2) Air ambiant à 20°C BS. Température d'entrée d'eau de l'échangeur 20°C. La température de sortie d'eau de l'échangeur est obtenue en fonction du débit d'eau de refroidissement.
- (3) Air ambiant à 20°C BS. Température d'entrée d'eau de l'échangeur 15°C. La température de sortie d'eau de l'échangeur est obtenue en fonction du débit d'eau de refroidissement.
- (4) Débit d'eau calculé en fonction des performances de refroidissement.
- (5) Données calculées selon EN14825: 2016.

Condensation  
à eau



# Gamme TERTIAIRE ET INDUSTRIELLE

## L'OFFRE DE DRV AIRWELL

**Un concept de fabrication bâti sur une expérience et une présence internationale.**

Produit conçu pour répondre aux prérogatives d'efficacité énergétique européennes tout en étant résistant aux environnements climatiques difficiles.

### **Les DRV Airwell sont 100% Inverter**

La nouvelle gamme DRV Inverter utilise exclusivement les meilleures marques de compresseurs d'origine japonaise en se concentrant sur 3 technologies le **Scroll EVI**, le **Scroll** et le **Twin Rotary** offrant un ratio parfait entre fiabilité et efficacité énergétique.

Tous les organes frigorifiques composant les DRV Airwell ont été scrupuleusement sélectionnés pour garantir une fiabilité sans faille et une durée de vie accrue.

Parmi les organes frigorifiques les plus notables, les compresseurs japonais et la bouteille « anti-coup de liquide » surdimensionnée protégeant le compresseur. Un séparateur d'huile par compresseur permettant un retour direct de plus de 95% de l'huile expulsée au refoulement et un sous-refroidisseur avec une cible ajustable lors de la mise au point.

De Plus, chaque DRV Airwell est protégé par une série de capteurs permettant à tout moment de garantir le bon fonctionnement et l'efficacité énergétique de l'installation.

### **Bus de communication Airwell**

Grâce à la déconnexion des unités intérieures, il permet le maintien en fonctionnement du système, offrant un plus grand confort aux clients finaux durant les opérations d'entretien et de maintenance.

### **Mode silence**

Le mode silence permet l'installation en zone urbaine réglementée.

### **Traitement anticorrosion**

Traitement anticorrosion de série offrant une résistance de plus de 500 heures au brouillard salin et traitement anticorrosion renforcé sur demande pour répondre aux contraintes les plus exigeantes.

MODÈLES GROUPES EXTÉRIEURS		TYPE DE FLUIDE	CAPACITÉ (CV)	PUISSANCE FRIGORIFIQUE (kW)	PUISSANCE CALORIFIQUE (kW)
p.125	VVFA				
	VVFA-125	R410A	4	12,10	14,20
	VVFA-150		6	15,50	18,00
	VVFA-220		8	22,60	22,60
	VVFA-280		10	28,00	30,50
	VVFA-335		12	31,50	31,50
p.128	VVTA 				
	VVTA-250R	R410A	8	25,20	25,20
	VVTA-280R		10	28,00	28,00
	VVTA-335R		12	33,50	33,50
	VVTA-400R		14	40,00	40,00
	VVTA-450R		16	45,00	45,00
	VVTA-504R		18	50,40	50,40
	VVTA-560R		20	56,00	56,00
	VVTA-615R		22	61,50	61,50
	VVTA-680R		24	68,00	68,00
	VVTA-735R		26	73,50	73,50
p.138	VVEA 				
	VVEA-250R	R410A	8	22,40	22,40
	VVEA-280R		10	28,00	28,00
	VVEA-335R		12	33,50	33,50
	VVEA-400R		14	40,00	40,00
	VVEA-450R		16	45,00	45,00
	VVEA-504R		18	50,40	50,40
	VVEA-560R		20	56,00	56,00
	VVEA-615R		22	61,50	61,50



## VVFA

### Gamme DRV Compacte

Notre gamme de DRV compacte s'adapte parfaitement à tout type d'installation, tertiaire, enseigne ou résidentielle. Les faibles dimensions proposées par cette gamme permettent de réduire considérablement les opérations de manutention, garantissant une meilleure adaptabilité en terme d'installation (cf. caractéristiques d'installation).

#### ► Compresseur Twin rotary

Compresseur haute efficacité offrant des performances records pour un minimum de vibration et une consommation réduite.

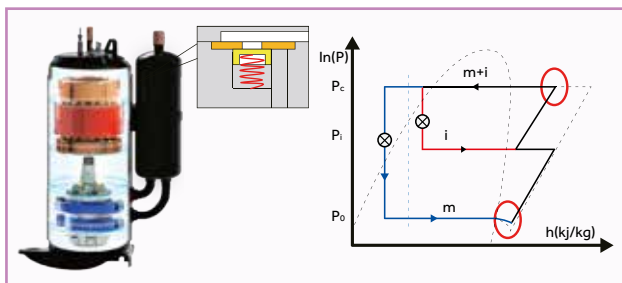

#### ► Sous refroidisseur bi-étagé

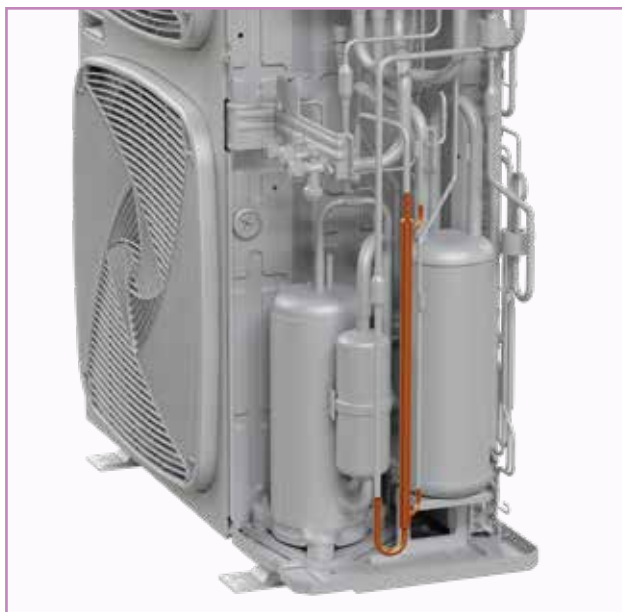

#### ► Moto ventilateur DC Inverter



#### ► Vanne de chargement

#### ► Certifié Eurovent



#### ► Nsc jusqu'à 337% ou SEER 8,5

COMPATIBLE



COMPATIBLE





DRV  
Groupes extérieurs

# VVFA

## 2 tubes - Soufflage horizontal

COMPATIBLE



COMPATIBLE



### + PRODUITS

- Compresseur rotatif DC Inverter
- Moto-ventilateur DC Inverter
- Interface machine intégrée (HMI)
- Dimensions réduites



RWV06  
(option, voir configuration page 180)



RWV09  
(option, voir configuration page 181)

### CARACTÉRISTIQUES

#### TECHNOLOGIE



DC INVERTER



TRAITEMENT BLUE FIN

#### FONCTIONS INSTALLATEURS



AUTO-DIAGNOSTIC



COMPATIBLE GTC



DISPOSITIF DE SURVEILLANCE DU FONCTIONNEMENT

### SUBVENTIONS



SE RÉFÉRER À LA FICHE: BAT-TH-158

### CERTIFICATION

- AIRWELL participe au programme AC1 de ECP. Vérifier la validité du certificat sur:

[www.eurovent-certification.com](http://www.eurovent-certification.com)



- Tous les modèles sont certifiés Eurovent, sauf VVFA080.

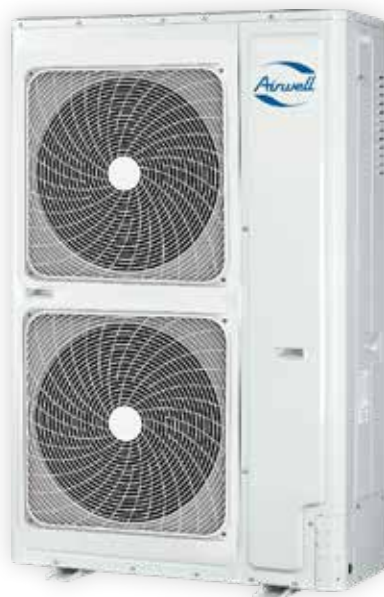

#### LE + « DÉVELOPPEMENT DURABLE »

- > Faible consommation et régulation optimisée pour plus d'économies d'énergie.

#### LE + « UTILISATEUR »

- > Blocage de mode.
- > Gestion centralisée.

#### LE + « INSTALLATEUR »

- > Jusqu'à 300 m de réseau frigorifique et 50 m de dénivelé.
- > Accès à tous les paramètres via le HMI (Human Machine Interface) pour une maintenance facilitée.

#### LE + « TECHNOLOGIE »

- > Jusqu'à 16 unités intérieures, performances certifiées par Eurovent\* (8,10,12 CV).
- > Option gestion de maintenance à distance AirConnect Pro (voir page 30).

**Moteur de ventilation DC haute efficacité:** avec un contrôle continu Inverter qui, comparé à un moteur à courant alternatif, permet une augmentation de l'efficacité de 45% et une diminution de la puissance absorbée.

**Contrôle du vecteur Inverter:** contrôle du vecteur des ondes sinusoïdales à 180°; contrôle de précision, haute efficacité et faible niveau sonore.

10-12 CV

**Condenseur haute efficacité:** tube Ø8 rainuré intérieur; hydrophile fissure fin.

**Doubles capteurs de pression:** haute et basse tension intégrées; doubles capteurs de pression; contrôle précis de la pression, le système fonctionne plus doucement. Il est donc plus économique en énergie.

**Ventilateur grand diamètre:** ventilateur axial grand diamètre de 570 mm; conception en zigzag, réduit le débit et les perturbations d'air, le volume d'air est plus important et le bruit est réduit.

**Compresseur rotatif en tandem DCI:** double compresseur rotatif DCI permet une vibration et un niveau sonore réduits et une haute efficacité énergétique.

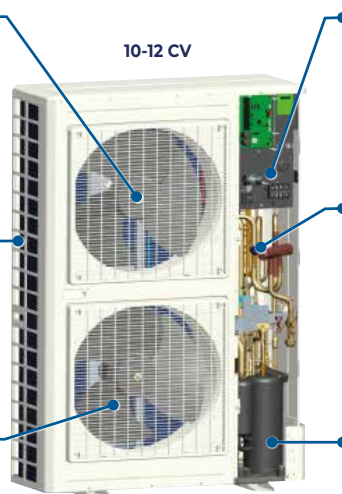

## DONNÉES TECHNIQUES

VVFA

MODÈLE		VVFA-125R-01M22	VVFA-150R-01M22	VVFA-150R-01T32	VVFA-220R-01T32	VVFA-280R-01T32	VVFA-335R-01T32
Code		7VF150004	7VF150005	7VF150006	7VF150007	7VF150008	7VF150009
Phase		Monophasé	Monophasé	Triphasé	Triphasé	Triphasé	Triphasé
Puissance		CV	4	6	8	10	12

### REFROIDISSEMENT

Puissance nominale*	kW	12,10	15,50	15,50	22,60	28,00	31,50
Puissance absorbée nominale	kW	2,99	4,31	4,31	6,46	8,75	10,16
EER		4,05	3,60	3,60	3,50	3,20	3,10
SEER		6,82	6,45	6,45	8,50	8,20	7,70
Efficacité énergétique saisonnière	%	269,8	255	255	337	325	305

### CHAUFFAGE

Puissance nominale*	kW	14,20	18,00	18,00	22,60	30,50	31,50
Puissance max.	kW	-	-	-	25,00	32,00	35,00
Puissance absorbée nominale	kW	3,18	4,39	4,39	5,79	8,03	8,51
COP		4,47	4,10	4,10	3,90	3,80	3,70
SCOP*		3,92	3,8	3,8	5,00	4,80	4,70
Efficacité énergétique saisonnière	%	153,8	149	149	197	189	185

### ALIMENTATION

Phase/Tension/Fréquence		1P/220-240V/50-60Hz	3P/380-415V/50-60Hz
-------------------------	--	---------------------	---------------------

### INSTALLATION

Dimensions (HxLxP)	De l'unité	mm	950x370x1340	950x370x1340	950x370x1340	1050x400x1636	1050x400x1636	1050x400x1636
	De l'emballage	mm	1023x471x1420	1023x471x1420	1023x471x1420	1150x510x1790	1150x510x1790	1150x510x1790
Poids net/Poids avec l'emballage		kg	108/123	108/123	108/123	149/168	149/168	149/168
Compresseur	Type		Rotatif	Rotatif	Rotatif	Twin Rotatif DCI	Twin Rotatif DCI	Twin Rotatif DCI
	Puissance moteur	W	4130	4130	4060	6270	6270	6270
	Nombre de compresseurs		1	1	1	1	1	1
Débit d'air (GV)		m³/h	7200	7200	7200	10000	10000	10000
Pression acoustique	Refroidissement	dB(A)	57	59	59	63	64	65
	Chauffage	dB(A)	57	59	59	65	66	67
<b>Réfrigérant</b>			<b>R410A</b>	<b>R410A</b>	<b>R410A</b>	<b>R410A</b>	<b>R410A</b>	<b>R410A</b>
Charge		kg	4,00	4,00	4,00	5,10	5,10	5,10

### LIAISONS FRIGORIFIQUES





Diamètre tube liquide	pouces	3/8"	3/8"	3/8"	3/8"	3/8"	1/2"
Diamètre tube gaz	pouces	5/8"	5/8"	5/8"	3/4"	7/8"	1"1/8
Longueur max.	m	300	300	300	300	300	300
Longueur max. (équivalent/actuel)	m	175/150	175/150	175/150	175/150	175/150	175/150
Dénivelé max. entre unités intérieure et extérieure	m	50	50	50	50	50	50
Dénivelé max. entre unités intérieures	m	15	15	15	15	15	15
Ratio de puissance unités int./unité ext. (min./max.)	%	50-130	50-130	50-130	50-130	50-130	50-130
Nombre maximum d'unités intérieures connectables	quantité	8	13	13	13	16	19

### LIMITES DE FONCTIONNEMENT

Refroidissement (min./max.)	°C	-5/50	-5/50	-5/50	-5/48	-5/48	-5/48
Chauffage (min./max.)	°C	-20/27	-20/27	-20/27	-20/27	-20/27	-20/27

\* Toutes les spécifications sont testées sous des conditions nominales selon les conditions de la norme Eurovent (en refroidissement : température intérieure 27°C BS/19°C BH, température extérieure: 35°C BS/24°C BH; en chauffage, température intérieure 20°C BS, température extérieure 7°C BS/6°C BH).

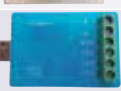
## ACCESSOIRES

ACCESSOIRE	CODE	RÉFÉRENCE	VISUEL	FONCTION	COMMENTAIRE
Raccord tubes (liquide + gaz)	7ACFHH001	TAU335		• Distribution frigorifique	• 33,5kW > Puissance totale des unités intérieures
	7ACFHH002	TAU506		• Distribution frigorifique	• 33,5kW ≤ Puissance totale des unités intérieures < 50,6kW
Passerelle centrale de commande et ModBus/RTU	7ACELH027	ADV05		• Adaptateur RWV06 et RWV08 et passerelle ModBus/RTU	• Voir configuration page 180
Outil de maintenance	7ACELH014	TD02		• Visualisation et enregistrement de l'ensemble des paramètres de fonctionnement	
Module WiFi intelligent	7ACEL1869	-		• Commande à distance par le module WiFi intelligent et piloté par l'application AirConnect Smart.	• Dimension du module: 86x86x12 mm.



## VVTA

### Gamme DRV 2 tubes à chauffage continu



La gamme DRV 2 tubes fait peau neuve avec une nouvelle structure innovante intégrant une porte de service et l'ensemble des composants électroniques montés sur charnière.

- ▶ Une capacité unitaire jusqu'à 73,5 kW couplable jusqu'à 4 modules.
- ▶ Un nouvel **échangeur à 4 orientations**, pour un meilleur échange thermique.

COMPATIBLE



COMPATIBLE



#### ▶ Compresseur EVI innovant

Nous avons doté cette nouvelle gamme d'un compresseur à injection de vapeur EVI (enhanced vapor injection) pour offrir aux clients Airwell une expérience unique. L'unité intègre un compresseur avec technologie EVI ce qui permet d'augmenter le débit de réfrigérant de 15% et ainsi d'obtenir **un rendement amélioré de 30% en chauffage** comparé aux compresseurs traditionnels. De plus, grâce à la vanne incorporée au compresseur EVI, **l'efficacité du système est augmentée de 5%** avec un fonctionnement jusqu'à -27°C en chauffage et de 52°C en refroidissement.

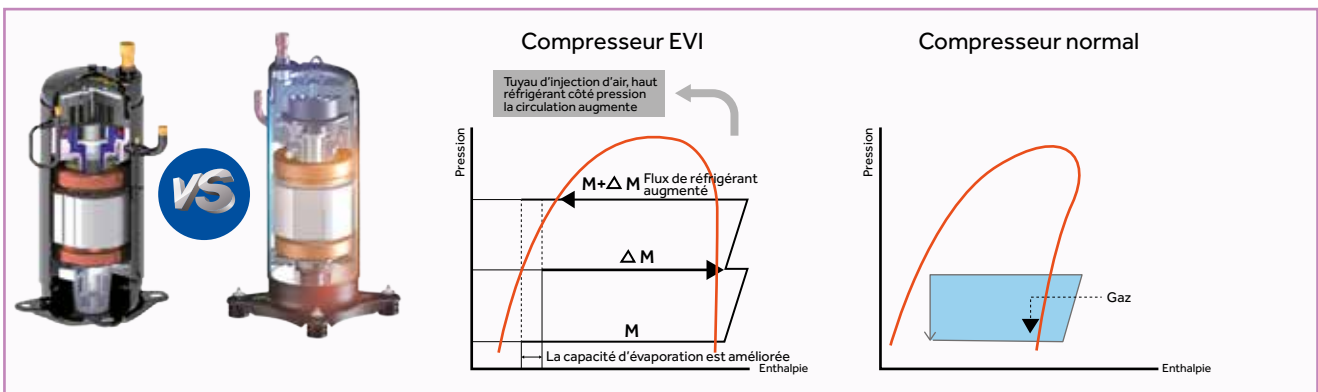



### ► Le chauffage continu

Le compresseur EVI permet la production de chauffage sans interruption lors des phases de dégivrage. La gamme VVTA utilise une technologie de dégivrage intelligente, permettant de maintenir la production de chauffage même lors des phases de dégivrage. En effet, un algorithme prenant en compte la pression du système, la température de la batterie et influant sur la variation du moteur ventilateur nous permet d'offrir ce niveau de confort en réduisant les fluctuations de température intérieure.

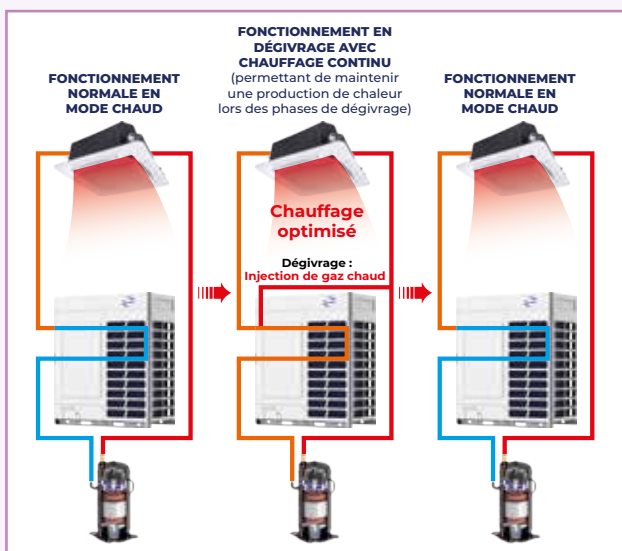

### ► Une sortie Modbus incluse

Plus besoin de passerelle pour utiliser un contrôleur centralisé ou intégrer le système à une GTC. Une sortie Modbus adressable et paramétrable est directement disponible sur le groupe extérieur.



### ► Capacités de chauffage optimisées

À basse température, par rapport aux machines standards, la capacité de chauffage augmente de 10 %. Dans l'unité 8CV par exemple, la capacité de chauffage est de 100% à -10°C de température extérieure.

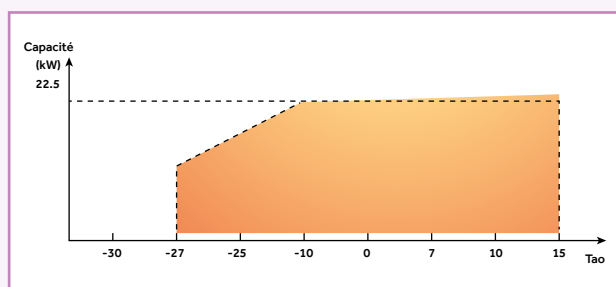

### ► Un nouvel échangeur à 4 orientations

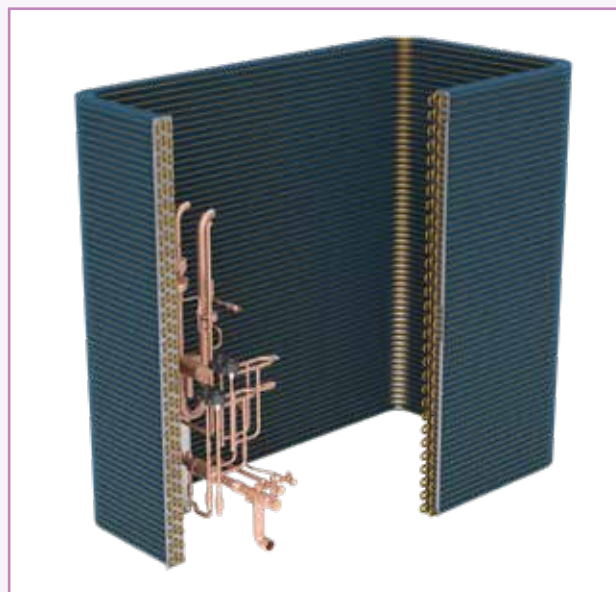



COMPATIBLE



COMPATIBLE



VVTA 250-450



VVTA 504-735

### + PRODUITS

- Jusqu'à 73,5 et 296 kW en couplage
- Chauffage continu
- Compresseur Scroll EVI
- Sortie Modbus



RWV06  
(option, voir configuration page 180)



RWV09  
(option, voir configuration page 181)

### CARACTÉRISTIQUES

#### TECHNOLOGIE



#### FONCTIONS INSTALLATEURS



### SUBVENTIONS



SE RÉFÉRER À LA FICHE: BAT-TH-158

### CERTIFICATION

- AIRWELL participe au programme ACI de ECP. Vérifier la validité du certificat sur:

[www.eurovent-certification.com](http://www.eurovent-certification.com)



#### LE + « DÉVELOPPEMENT DURABLE »

- > Faible consommation et régulation optimisée pour plus d'économies d'énergie.
- > Efficacité améliorée par très basse et très haute température (de -27°C à 52°C) grâce à l'EVI.

#### LE + « UTILISATEUR »

- > Chauffage ininterrompu durant les phases de dégivrage.
- > Gestion centralisée intuitive et efficace.
- > Large choix d'unités intérieures.

#### LE + « INSTALLATEUR »

- > Accessibilité améliorée, grâce à la porte de service.
- > Jusqu'à 1000 m de réseau frigorifique et 110 m de dénivelé.
- > Sortie Modbus pour une intégration GTC facilitée.
- > Accès à tous les paramètres de fonctionnement, grâce au HMI (Human Machine Interface).

#### LE + « TECHNOLOGIE »

- > Équilibrage d'huile automatique, plus de tube d'équilibrage.
- > Traitement anticorrosion renforcé.
- > Compatible avec AirConnect Pro et AirConnect Smart.

### ACCESSOIRES

ACCESSOIRE	CODE	RÉF.	VISUEL	FONCTION	COMMENTAIRE
Kit raccord tubes pour 2 groupes extérieurs	7ACELH041	TBS20HR		• Raccord frigorifique	• Pour 2 groupes extérieurs
Kit raccord tubes pour 3 groupes extérieurs	7ACELH042	TBS30HR		• Raccord frigorifique	• Pour 3 groupes extérieurs
Kit raccord tubes pour 4 groupes extérieurs	7ACELH043	TBS40HR		• Raccord frigorifique	• Pour 4 groupes extérieurs
Raccord tubes (liquide + gaz)	7ACFHH007	TAU335HR		• Distribution frigorifique	• 33,5kW > Puissance totale des unités int.
	7ACFHH008	TAU506HR		• Distribution frigorifique	• 33,5kW ≤ Puiss. totale des unités int. < 50,6kW
	7ACFHH009	TAU730HR		• Distribution frigorifique	• 50,6kW ≤ Puiss. totale des unités int. < 73kW
	7ACFHH010	TAU1350HR		• Distribution frigorifique	• 73kW ≤ Puiss. totale des unités int. < 135kW
	7ACELH044	TAU2040HR		• Distribution frigorifique	• 135kW ≤ Puiss. totale des unités intérieures
Passerelle centrale de commande et ModBus/RTU	7ACELH027	ADV05		• Adaptateur RWV06 et RWV08 et passerelle ModBus/RTU	• Voir configuration page 180
Outil de maintenance	7ACELH014	TD02		• Visualisation et enregistrement de l'ensemble des paramètres de fonctionnement	
Module WiFi intelligent	7ACEL1869	-		• Commande à distance par le module WiFi intelligent et piloté par l'application AirConnect Smart.	• Dimension du module: 86x86x12 mm.

## DONNÉES TECHNIQUES

MODÈLE		VVTA-250R-01T32	VVTA-280R-01T32	VVTA-335R-01T32	VVTA-400R-01T32	VVTA-450R-01T32	VVTA-504R-01T32	VVTA-560R-01T32	VVTA-615R-01T32	VVTA-680R-01T32	VVTA-735R-01T32
Code		7VFI50018	7VFI50019	7VFI50020	7VFI50021	7VFI50022	7VFI50023	7VFI50024	7VFI50025	7VFI50026	7VFI50027
Phase		Triphasé						Triphasé			
Puissance	CV	8	10	12	14	16	18	20	22	24	26

### REFROIDISSEMENT

Puissance nominale*	kW	25,20	28,00	33,50	40,00	45,00	50,40	56,00	61,50	68,00	73,50
Puissance absorbée nominale	kW	6,24	7,37	9,31	11,94	13,24	15,70	16,62	18,30	21,94	24,75
Puissance absorbée max.	kW	14,30	15,10	16,32	17,58	20,69	25,90	28,91	31,82	32,81	35,35
Courant nominal	A	10,53	12,44	15,71	20,16	22,34	26,51	28,05	30,90	31,42	35,87
Courant max.	A	23,81	25,14	27,17	29,27	34,50	40,30	46,30	51,91	54,12	58,86
EER		4,04	3,80	3,60	3,35	3,40	3,21	3,37	3,36	3,10	2,97
SEER		7,25	7,09	6,69	6,60	6,36	6,78	6,75	6,54	5,97	5,68
Efficacité énergétique saisonnière		287	281	265	261	251	268	267	259	236	224

### CHAUFFAGE

Puissance nominale*	kW	25,20	28,00	33,50	40,00	45,00	50,40	56,00	61,50	68,00	73,50
Puissance absorbée nominale	kW	5,56	6,32	7,71	9,71	10,92	12,81	14,23	16,14	18,86	21,62
Puissance absorbée max.	kW	11,69	12,19	12,69	16,10	19,56	21,93	24,70	25,69	30,40	32,45
Courant nominal	A	9,67	10,99	13,40	16,88	18,99	22,27	24,75	28,06	32,80	37,60
Courant max.	A	19,47	20,30	21,13	26,81	32,57	36,51	41,13	42,78	50,62	54,03
COP		4,53	4,43	4,35	4,12	4,12	3,93	3,93	3,81	3,61	3,40
SCOP		4,61	4,51	4,51	4,31	4,10	4,31	4,38	4,39	4,34	3,88
Efficacité énergétique saisonnière		182	177	177	169	161	170	172	172	170	152

### ALIMENTATION

Phase/Tension/Fréquence		3P/380-415V/50-60Hz						3P/380-415V/50-60Hz			
-------------------------	--	---------------------	--	--	--	--	--	---------------------	--	--	--

### PERFORMANCE

Débit d'air (GV)	m³/h	11000	11000	12000	13500	13500	17000	17000	18000	18000	19000
Pression acoustique	Refroidissement	dB(A) 61 61 61 64 64 64 64 - - -									
	Chauffage	dB(A) 56 56 59 59 60 61 61 61 62 62									
Puissance acoustique (GV)	dB(A)	81	82	88	88	88	88	88	88	90	90

### INSTALLATION

Dimensions de l'unité (LxHxP)	mm	980x750x1690						1410x750x1690			
Dimensions de l'emballage (LxHxP)	mm	1070x850x1858						1515x850x1858			
Poids net/Poids avec l'emballage	kg	255/280						385/410			
Compresseur	Type	Scroll DCI						Scroll DCI			
	Marque	Mitsubishi Electric						Mitsubishi Electric			
	Nombre de compresseurs	1	1	1	1	1	2	2	2	2	2
<b>Réfrigérant</b>		<b>R410A</b>	<b>R410A</b>	<b>R410A</b>	<b>R410A</b>	<b>R410A</b>	<b>R410A</b>	<b>R410A</b>	<b>R410A</b>	<b>R410A</b>	<b>R410A</b>
Charge	kg	10	10	10	10	10	10	10	10	10	10
Diamètre tube liquide	pouces	3/8"	3/8"	1/2"	1/2"	1/2"	5/8"	5/8"	5/8"	5/8"	5/8"
Diamètre tube gaz	pouces	3/4"	7/8"	1"	1"	1 1/8"	1 1/8"	1 1/8"	1 1/8"	1 1/8"	1 1/8"
Longueur max.	m	1000	1000	1000	1000	1000	1000	1000	1000	1000	1000
Longueur max. (équivalent/actuel)	m	260/220	260/220	260/220	260/220	260/220	260/220	260/220	260/220	260/220	260/220
Dénivelé max. entre unités intérieure et extérieure (UE plus basse/plus haute) (1)	m	110/90	110/90	110/90	110/90	110/90	110/90	110/90	110/90	110/90	110/90
Dénivelé standard entre unités int. et ext. (UE plus basse/plus haute) (2)	m	50/40	50/40	50/40	50/40	50/40	50/40	50/40	50/40	50/40	50/40
Dénivelé max. entre unités intérieures (3)	m	30	30	30	30	30	30	30	30	30	30
Dénivelé standard entre unités int. (4)	m	18	18	18	18	18	18	18	18	18	18
Pression statique externe	Pa	110	110	110	110	110	110	110	110	110	110
Ratio de puissance unités int./unité ext. (min./max.)	%	50~130	50~130	50~130	50~130	50~130	50~130	50~130	50~130	50~130	50~130
Nombre maximum d'unités intérieures connectables	quantité	13	16	20	24	27	30	33	36	40	43

### LIMITES DE FONCTIONNEMENT

Refroidissement (min./max.)	°C	-5~-52									
Chauffage (min./max.)	°C	-27~-21									

(1) Si la différence de hauteur entre l'unité extérieure et l'unité intérieure est comprise entre 50 et 110 m, vous devez contacter votre distributeur/revendeur local pour une conception et une production individuelles.

(2) Conception et production standard d'usine.

(3) Si la différence de hauteur entre les unités intérieures est comprise entre 18 et 30 m, vous devez contacter votre distributeur/revendeur local pour une conception et une production individuelles.

(4) Conception et production standard d'usine.

\* Toutes les spécifications sont testées sous des conditions nominales selon les conditions de la norme Eurovent (en refroidissement : température intérieure 27°C BS/19°C BH, température extérieure : 35°C BS/24°C BH ; en chauffage, température intérieure 20°C BS, température extérieure 7°C BS/6°C BH).

DONNÉES TECHNIQUES POUR COMBINAISONS DOUBLES

MODÈLE		VVTA-800R-01T32	VVTA-850R-01T32	VVTA-900R-01T32	VVTA-954R-01T32	VVTA-1008R-01T32	VVTA-1064R-01T32	VVTA-1120R-01T32	
COMBINAISONS		VVTA-400R-01T32	VVTA-400R-01T32	VVTA-450R-01T32	VVTA-450R-01T32	VVTA-504R-01T32	VVTA-504R-01T32	VVTA-560R-01T32	
		7VF150021	7VF150021	7VF150022	7VF150022	7VF150023	7VF150023	7VF150024	
		VVTA-400R-01T32	VVTA-450R-01T32	VVTA-450R-01T32	VVTA-504R-01T32	VVTA-504R-01T32	VVTA-560R-01T32	VVTA-560R-01T32	
		7VF150021	7VF150022	7VF150022	7VF150023	7VF150023	7VF150024	7VF150024	
Phase		Triphasé			Triphasé		Triphasé		
Puissance	CV	28	30	32	34	36	38	40	
REFROIDISSEMENT									
Puissance nominale*	kW	80,00	85,00	90,00	95,40	100,80	106,40	112,00	
Puissance absorbée nominale	kW	23,88	25,18	26,47	28,94	31,40	32,32	33,23	
Puissance absorbée max.	kW	35,16	38,27	41,38	46,59	51,80	54,81	57,82	
Courant nominal	A	40,32	42,50	44,69	48,85	53,01	54,56	56,11	
Courant max.	A	58,54	69,00	80,60	92,60	103,82	108,24	117,72	
EER		3,35	3,38	3,40	3,30	3,21	3,29	3,37	
SEER		5,68	6,54	6,42	6,63	6,84	6,82	6,80	
Efficacité énergétique saisonnière		224	259	254	262	271	270	269	
CHAUFFAGE									
Puissance nominale*	kW	80,00	85,00	90,00	95,40	100,80	106,40	112,00	
Puissance absorbée nominale	kW	19,42	20,63	21,84	23,73	25,62	27,04	28,47	
Puissance absorbée max.	kW	32,20	39,12	43,86	49,40	51,38	60,80	64,90	
Courant nominal	A	33,76	35,87	37,98	41,27	44,55	47,02	49,50	
Courant max.	A	53,61	65,14	73,03	82,25	85,55	101,23	108,06	
COP		4,12	4,12	4,12	4,01	3,93	3,93	3,93	
SCOP		4,31	4,19	4,10	4,21	4,31	4,34	4,38	
Efficacité énergétique saisonnière		169	165	161	165	169	171	172	
ALIMENTATION									
Phase/Tension/Fréquence		3P/380-415V/50-60Hz							
PERFORMANCE									
Débit d'air (GV)	m³/h	27000	27000	27000	30500	34000	34000	34000	
Pression acoustique	Refroidissement	dB(A)	62	62,5	63	63,5	64	64	64
	Chauffage	dB(A)	62	62,5	63	63,5	64	64	64
Puissance acoustique (GV)	dB(A)	91	91	91	91	91	91	91	
INSTALLATION									
Dimensions de l'unité (LxHxP)	mm	980x750x1690 + 980x750x1690			980x750x1690 + 1410x750x1690	1410x750x1690 + 1410x750x1690			
Dimensions de l'emballage (LxHxP)	mm	1070x850x1858 + 1070x850x1858			1070x850x1858 + 1485x850x1858	1485x850x1858 + 1485x850x1858			
Poids net/Poids avec l'emballage	kg	255/280 + 255/280			255/280 + 385/410	385/410 + 385/410			
Compresseur	Type	Scroll DCI							
	Marque	Mitsubishi Electric							
	Nombre de compresseurs	2	2	2	3	4	4	4	
RÉFRIGÉRANT									
Charge	kg	R410A	R410A	R410A	R410A	R410A	R410A	R410A	
Diamètre tube liquide	pouces	5/8"	3/4"	3/4"	3/4"	3/4"	3/4"	3/4"	
Diamètre tube gaz	pouces	1"1/8	1"1/4	1"1/4	1"1/4	1"1/2	1"1/2	1"1/2	
Longueur max.	m	1000	1000	1000	1000	1000	1000	1000	
Longueur max. (équivalent/actuel)	m	260/220	260/220	260/220	260/220	260/220	260/220	260/220	
Dénivelé max. entre unités intérieure et extérieure (UE plus basse/plus haute) (1)	m	110/90	110/90	110/90	110/90	110/90	110/90	110/90	
Dénivelé standard entre unités int. et ext. (UE plus basse/plus haute) (2)	m	50/40	50/40	50/40	50/40	50/40	50/40	50/40	
Dénivelé max. entre unités intérieures (3)	m	30	30	30	30	30	30	30	
Dénivelé standard entre unités int. (4)	m	18	18	18	18	18	18	18	
Pression statique externe	Pa	110	110	110	110	110	110	110	
Ratio de puissance unités int./unité ext. (min./max.)	%	50~130	50~130	50~130	50~130	50~130	50~130	50~130	
Nombre maximum d'unités intérieures connectables	quantité	47	50	53	56	59	63	64	
LIMITES DE FONCTIONNEMENT									
Refroidissement (min./max.)	°C	-5~-52							
Chauffage (min./max.)	°C	-27~-21							

(1) Si la différence de hauteur entre l'unité extérieure et l'unité intérieure est comprise entre 50 et 110 m, vous devez contacter votre distributeur/revendeur local pour une conception et une production individuelles.

(2) Conception et production standard d'usine.

(3) Si la différence de hauteur entre les unités intérieures est comprise entre 18 et 30 m, vous devez contacter votre distributeur/revendeur local pour une conception et une production individuelles.

(4) Conception et production standard d'usine.

\* Toutes les spécifications sont testées sous des conditions nominales selon les conditions de la norme Eurovent (en refroidissement: température intérieure 27°C BS/19°C BH, température extérieure: 35°C BS/24°C BH; en chauffage, température intérieure 20°C BS, température extérieure 7°C BS/6°C BH).

## DONNÉES TECHNIQUES POUR COMBINAISONS DOUBLES

MODÈLE		VVTA-1175R-01T32	VVTA-1230R-01T32	VVTA-1295R-01T32	VVTA-1360R-01T32	VVTA-1415R-01T32	VVTA-1470R-01T32
COMBINAISONS		VVTA-560R-01T32	VVTA-615R-01T32	VVTA-615R-01T32	VVTA-680R-01T32	VVTA-680R-01T32	VVTA-735R-01T32
		7VF150024	7VF150025	7VF150025	7VF150026	7VF150026	7VF150027
		VVTA-615R-01T32	VVTA-615R-01T32	VVTA-680R-01T32	VVTA-680R-01T32	VVTA-735R-01T32	VVTA-735R-01T32
		7VF150025	7VF150025	7VF150026	7VF150026	7VF150027	7VF150027
Phase		Triphasé					
Puissance	CV	42	44	46	48	50	52
<b>REFROIDISSEMENT</b>							
<b>Puissance nominale*</b>	<b>kW</b>	<b>117,50</b>	<b>123,00</b>	<b>129,50</b>	<b>136,00</b>	<b>141,50</b>	<b>147,00</b>
Puissance absorbée nominale	kW	34,92	36,61	36,91	37,22	39,86	42,49
Puissance absorbée max.	kW	60,73	63,64	64,63	65,62	68,16	70,70
Courant nominal	A	58,95	61,80	62,32	62,84	67,29	71,73
Courant max.	A	117,08	138,00	161,20	185,20	207,64	216,48
EER		3,36	3,36	3,51	3,65	3,55	3,46
SEER		6,69	6,59	6,76	6,97	6,87	6,78
Efficacité énergétique saisonnière		265	261	267	276	272	268
<b>CHAUFFAGE</b>							
<b>Puissance nominale*</b>	<b>kW</b>	<b>117,50</b>	<b>123,00</b>	<b>129,50</b>	<b>136,00</b>	<b>141,50</b>	<b>147,00</b>
Puissance absorbée nominale	kW	30,37	32,27	35,00	37,73	40,49	43,25
Puissance absorbée max.	kW	64,40	78,24	87,72	98,80	102,77	121,60
Courant nominal	A	52,81	56,12	60,86	65,60	70,40	75,20
Courant max.	A	107,23	130,28	146,05	164,50	171,11	202,46
COP		3,86	3,81	3,69	3,60	3,49	3,39
SCOP		4,38	4,39	4,36	4,34	4,08	3,88
Efficacité énergétique saisonnière		172	173	171	170	160	152
<b>ALIMENTATION</b>							
Phase/Tension/Fréquence		3P/380-415V/50-60Hz					
<b>PERFORMANCE</b>							
Débit d'air (GV)	m³/h	35000	36000	36000	36000	37000	38000
Pression acoustique	Refroidissement	dB(A)	64	64	64,5	65	65
	Chauffage	dB(A)	64	64	64,5	65	65
Puissance acoustique (GV)	dB(A)	92	93	93	93	93	93
<b>INSTALLATION</b>							
Dimensions de l'unité (LxHxP)	mm	1410x750x1690 + 1410x750x1690					
Dimensions de l'emballage (LxHxP)	mm	1485x850x1858 + 1485x850x1858					
Poids net/Poids avec l'emballage	kg	385/410 + 385/410					
Compresseur	Type	Scroll DCI					
	Marque	Mitsubishi Electric					
	Nombre de compresseurs	4	4	4	4	4	4
<b>Réfrigérant</b>		<b>R410A</b>	<b>R410A</b>	<b>R410A</b>	<b>R410A</b>	<b>R410A</b>	<b>R410A</b>
Charge	kg	20	20	20	20	20	20
Diamètre tube liquide	pouces	3/4"	3/4"	3/4"	3/4"	3/4"	3/4"
Diamètre tube gaz	pouces	1"1/2	1"1/2	1"1/2	1"1/2	1"1/2	1"1/2
Longueur max.	m	1000	1000	1000	1000	1000	1000
Longueur max. (équivalent/actuel)	m	260/220	260/220	260/220	260/220	260/220	260/220
Dénivelé max. entre unités intérieure et extérieure (UE plus basse/plus haute) (1)	m	110/90	110/90	110/90	110/90	110/90	110/90
Dénivelé standard entre unités int. et ext. (UE plus basse/plus haute) (2)	m	50/40	50/40	50/40	50/40	50/40	50/40
Dénivelé max. entre unités intérieures (3)	m	30	30	30	30	30	30
Dénivelé standard entre unités int. (4)	m	18	18	18	18	18	18
Pression statique externe	Pa	110	110	110	110	110	110
Ratio de puissance unités int./unité ext. (min./max.)	%	50-130	50-130	50-130	50-130	50-130	50-130
Nombre maximum d'unités intérieures connectables	quantité	64	64	64	64	64	64
<b>LIMITES DE FONCTIONNEMENT</b>							
Refroidissement (min./max.)	°C	-5-52					
Chauffage (min./max.)	°C	-27-21					

(1) Si la différence de hauteur entre l'unité extérieure et l'unité intérieure est comprise entre 50 et 110 m, vous devez contacter votre distributeur/revendeur local pour une conception et une production individuelles.

(2) Conception et production standard d'usine.

(3) Si la différence de hauteur entre les unités intérieures est comprise entre 18 et 30 m, vous devez contacter votre distributeur/revendeur local pour une conception et une production individuelles.

(4) Conception et production standard d'usine.

\* Toutes les spécifications sont testées sous des conditions nominales selon les conditions de la norme Eurovent (en refroidissement: température intérieure 27°C BS/19°C BH, température extérieure: 35°C BS/24°C BH; en chauffage, température intérieure 20°C BS, température extérieure 7°C BS/6°C BH).

DONNÉES TECHNIQUES POUR COMBINAISONS TRIPLES

MODÈLE		VVTA-1512R-01T32	VVTA-1568R-01T32	VVTA-1624R-01T32	VVTA-1680R-01T32	VVTA-1735R-01T32	VVTA-1790R-01T32	VVTA-1845R-01T32
COMBINAISONS		VVTA-504R-01T32	VVTA-504R-01T32	VVTA-504R-01T32	VVTA-560R-01T32	VVTA-615R-01T32	VVTA-615R-01T32	VVTA-615R-01T32
		7VF150023	7VF150023	7VF150023	7VF150024	7VF150025	7VF150025	7VF150025
		VVTA-504R-01T32	VVTA-504R-01T32	VVTA-560R-01T32	VVTA-560R-01T32	VVTA-560R-01T32	VVTA-615R-01T32	VVTA-615R-01T32
		7VF150023	7VF150023	7VF150024	7VF150024	7VF150024	7VF150025	7VF150025
		VVTA-504R-01T32	VVTA-560R-01T32	VVTA-560R-01T32	VVTA-560R-01T32	VVTA-560R-01T32	VVTA-560R-01T32	VVTA-615R-01T32
	7VF150023	7VF150024	7VF150024	7VF150024	7VF150024	7VF150024	7VF150025	
Phase		Triphasé			Triphasé		Triphasé	
Puissance	CV	54	56	58	60	62	64	66
REFROIDISSEMENT								
Puissance nominale*	kW	151,20	156,80	162,40	168,00	173,50	179,00	184,50
Puissance absorbée nominale	kW	47,10	48,02	48,94	49,85	51,54	53,22	54,91
Puissance absorbée max.	kW	77,70	80,71	83,72	86,73	89,64	92,55	95,46
Courant nominal	A	79,52	81,07	82,61	84,16	87,01	89,85	92,70
Courant max.	A	235,43	234,17	276,00	322,40	370,40	415,28	432,96
EER		3,21	3,27	3,32	3,37	3,37	3,36	3,36
SEER		6,85	6,84	6,83	6,81	6,74	6,67	6,60
Efficacité énergétique saisonnière		271	271	270	269	267	264	261
CHAUFFAGE								
Puissance nominale*	kW	151,20	156,80	162,40	168,00	173,50	179,00	184,50
Puissance absorbée nominale	kW	38,43	39,85	41,27	42,70	44,60	46,51	48,41
Puissance absorbée max.	kW	129,80	128,80	156,48	175,44	197,60	205,54	243,20
Courant nominal	A	66,82	69,30	71,77	74,25	77,56	80,87	84,18
Courant max.	A	216,12	214,45	260,56	292,11	329,00	342,22	404,93
COP		3,93	3,93	3,93	3,93	3,88	3,84	3,81
SCOP		4,31	4,33	4,36	4,38	4,38	4,39	4,39
Efficacité énergétique saisonnière		169	170	171	172	172	172	173
ALIMENTATION								
Phase/Tension/Fréquence		3P/380-415V/50-60Hz						
PERFORMANCE								
Débit d'air (GV)	m³/h	51000	51000	51000	51000	52000	53000	54000
Pression Refroidissement	dB(A)	65,8	65,8	65,8	65,8	65,8	65,8	65,8
Pression Chauffage	dB(A)	65,8	65,8	65,8	65,8	65,8	65,8	65,8
Puissance acoustique (GV)	dB(A)	93	93	93	93	93,5	94	95
INSTALLATION								
Dimensions de l'unité (LxHxP)	mm	1410x750x1690 + 1410x750x1690 + 1410x750x1690						
Dimensions de l'emballage (LxHxP)	mm	1485x850x1858 + 1485x850x1858 + 1485x850x1858						
Poids net/Poids avec l'emballage	kg	385/410 + 385/410 + 385/410						
Type		Scroll DCI						
Compresseur		Mitsubishi Electric						
Marque								
Nombre de compresseurs		6	6	6	6	6	6	6
Réfrigérant		R410A	R410A	R410A	R410A	R410A	R410A	R410A
Charge	kg	30	30	30	30	30	30	30
Diamètre tube liquide	pouces	3/4"	3/4"	3/4"	3/4"	3/4"	3/4"	3/4"
Diamètre tube gaz	pouces	1"1/2	1"1/2	1"5/8	1"5/8	1"5/8	1"5/8	1"5/8
Longueur max.	m	1000	1000	1000	1000	1000	1000	1000
Longueur max. (équivalent/actuel)	m	260/220	260/220	260/220	260/220	260/220	260/220	260/220
Dénivelé max. entre unités intérieure et extérieure (UE plus basse/plus haute) (1)	m	110/90	110/90	110/90	110/90	110/90	110/90	110/90
Dénivelé standard entre unités int. et ext. (UE plus basse/plus haute) (2)	m	50/40	50/40	50/40	50/40	50/40	50/40	50/40
Dénivelé max. entre unités intérieures (3)	m	30	30	30	30	30	30	30
Dénivelé standard entre unités int. (4)	m	18	18	18	18	18	18	18
Pression statique externe	Pa	110	110	110	110	110	110	110
Ratio de puissance unités int./unité ext. (min./max.)	%	50~130	50~130	50~130	50~130	50~130	50~130	50~130
Nombre maximum d'unités intérieures connectables	quantité	64	64	64	64	64	64	64
LIMITES DE FONCTIONNEMENT								
Refroidissement (min./max.)	°C	-5~-52						
Chauffage (min./max.)	°C	-27~-21						

(1) Si la différence de hauteur entre l'unité extérieure et l'unité intérieure est comprise entre 50 et 110 m, vous devez contacter votre distributeur/revendeur local pour une conception et une production individuelles.

(2) Conception et production standard d'usine.

(3) Si la différence de hauteur entre les unités intérieures est comprise entre 18 et 30 m, vous devez contacter votre distributeur/revendeur local pour une conception et une production individuelles.

(4) Conception et production standard d'usine.

\* Toutes les spécifications sont testées sous des conditions nominales selon les conditions de la norme Eurovent (en refroidissement: température intérieure 27°C BS/19°C BH, température extérieure: 35°C BS/24°C BH; en chauffage, température intérieure 20°C BS, température extérieure 7°C BS/6°C BH).

## DONNÉES TECHNIQUES POUR COMBINAISONS TRIPLES

MODÈLE		VVTA-1910R-01T32	VVTA-19750R-01T32	VVTA-2040R-01T32	VVTA-2095R-01T32	VVTA-2150R-01T32	VVTA-2205R-01T32
COMBINAISONS	VVTA-615R-01T32	VVTA-615R-01T32	VVTA-680R-01T32	VVTA-680R-01T32	VVTA-735R-01T32	VVTA-735R-01T32	VVTA-735R-01T32
	7VFI50025	7VFI50025	7VFI50026	7VFI50027	7VFI50027	7VFI50027	7VFI50027
	VVTA-615R-01T32	VVTA-680R-01T32	VVTA-680R-01T32	VVTA-680R-01T32	VVTA-735R-01T32	VVTA-735R-01T32	VVTA-735R-01T32
	7VFI50025	7VFI50026	7VFI50026	7VFI50026	7VFI50027	7VFI50027	7VFI50027
	VVTA-680R-01T32	VVTA-680R-01T32	VVTA-680R-01T32	VVTA-680R-01T32	VVTA-680R-01T32	VVTA-680R-01T32	VVTA-735R-01T32
	7VFI50026	7VFI50026	7VFI50026	7VFI50026	7VFI50026	7VFI50026	7VFI50027
Phase		Triphasé					
Puissance	CV	68	70	72	74	76	78
<b>REFROIDISSEMENT</b>							
Puissance nominale*	kW	191,00	197,50	204,00	209,50	215,00	220,50
Puissance absorbée nominale	kW	55,22	55,53	55,83	58,47	61,10	63,74
Puissance absorbée max.	kW	96,45	97,44	98,43	100,97	103,51	106,05
Courant nominal	A	93,22	93,74	94,26	98,71	103,15	107,60
Courant max.	A	470,86	468,33	552,00	644,80	740,80	830,56
EER		3,46	3,56	3,65	3,58	3,52	3,46
SEER		6,80	6,86	6,98	6,92	6,85	6,79
Efficacité énergétique saisonnière		269	271	276	274	271	269
<b>CHAUFFAGE</b>							
Puissance nominale*	kW	191,00	197,50	204,00	209,50	215,00	220,50
Puissance absorbée nominale	kW	51,14	53,86	56,59	59,35	62,11	64,87
Puissance absorbée max.	kW	259,60	257,60	312,96	350,88	395,20	411,07
Courant nominal	A	88,92	93,66	98,40	103,20	108,00	112,80
Courant max.	A	432,23	428,90	521,12	584,22	658,01	684,44
COP		3,73	3,66	3,60	3,52	3,46	3,39
SCOP		4,37	4,35	4,34	4,16	4,01	3,88
Efficacité énergétique saisonnière		172	171	170	164	157	152
<b>ALIMENTATION</b>							
Phase/Tension/Fréquence		3P/380-415V/50-60Hz					
<b>PERFORMANCE</b>							
Débit d'air (GV)	m³/h	54000	54000	54000	55000	56000	57000
Pression Refroidissement	dB(A)	66	66,5	66,8	66,8	66,8	66,8
Pression Chauffage	dB(A)	66	66,5	66,8	66,8	66,8	66,8
Puissance acoustique (GV)	dB(A)	95	95	95	95	95	95
<b>INSTALLATION</b>							
Dimensions de l'unité (LxHxP)	mm	1410x750x1690 + 1410x750x1690 + 1410x750x1690					
Dimensions de l'emballage (LxHxP)	mm	1485x850x1858 + 1485x850x1858 + 1485x850x1858					
Poids net/Poids avec l'emballage	kg	385/410 + 385/410 + 385/410					
Type		Scroll DCI					
Compresseur		Mitsubishi Electric					
Marque		Mitsubishi Electric					
Nombre de compresseurs		6	6	6	6	6	6
<b>Réfrigérant</b>		<b>R410A</b>	<b>R410A</b>	<b>R410A</b>	<b>R410A</b>	<b>R410A</b>	<b>R410A</b>
Charge	kg	30	30	30	30	30	30
Diamètre tube liquide	pouces	7/8"	7/8"	7/8"	7/8"	7/8"	7/8"
Diamètre tube gaz	pouces	1"3/4	1"3/4	1"3/4	1"3/4	1"3/4	1"3/4
Longueur max.	m	1000	1000	1000	1000	1000	1000
Longueur max. (équivalent/actuel)	m	260/220	260/220	260/220	260/220	260/220	260/220
Dénivelé max. entre unités intérieure et extérieure (UE plus basse/plus haute) (1)	m	110/90	110/90	110/90	110/90	110/90	110/90
Dénivelé standard entre unités int. et ext. (UE plus basse/plus haute) (2)	m	50/40	50/40	50/40	50/40	50/40	50/40
Dénivelé max. entre unités intérieures (3)	m	30	30	30	30	30	30
Dénivelé standard entre unités int. (4)	m	18	18	18	18	18	18
Pression statique externe	Pa	110	110	110	110	110	110
Ratio de puissance unités int./unité ext. (min./max.)	%	50-130	50-130	50-130	50-130	50-130	50-130
Nombre maximum d'unités intérieures connectables	quantité	64	64	64	64	64	64
<b>LIMITES DE FONCTIONNEMENT</b>							
Refroidissement (min./max.)	°C	-5~-52					
Chauffage (min./max.)	°C	-27~-21					

(1) Si la différence de hauteur entre l'unité extérieure et l'unité intérieure est comprise entre 50 et 110 m, vous devez contacter votre distributeur/revendeur local pour une conception et une production individuelles.

(2) Conception et production standard d'usine.

(3) Si la différence de hauteur entre les unités intérieures est comprise entre 18 et 30 m, vous devez contacter votre distributeur/revendeur local pour une conception et une production individuelles.

(4) Conception et production standard d'usine.

\* Toutes les spécifications sont testées sous des conditions nominales selon les conditions de la norme Eurovent (en refroidissement: température intérieure 27°C BS/19°C BH, température extérieure: 35°C BS/24°C BH; en chauffage, température intérieure 20°C BS, température extérieure 7°C BS/6°C BH).

**DONNÉES TECHNIQUES POUR COMBINAISONS QUADRUPLES**

MODÈLE	VVTA-2240R-01T32	VVTA-2295R-01T32	VVTA-2350R-01T32	VVTA-2405R-01T32	VVTA-2460R-01T32	VVTA-2525R-01T32	VVTA-2590R-01T32	
<b>COMBINAISONS</b>	VVTA-560R-01T32	VVTA-560R-01T32	VVTA-560R-01T32	VVTA-560R-01T32	VVTA-615R-01T32	VVTA-680R-01T32	VVTA-680R-01T32	
	7VF150024	7VF150024	7VF150024	7VF150024	7VF150025	7VF150026	7VF150026	
	VVTA-560R-01T32	VVTA-560R-01T32	VVTA-560R-01T32	VVTA-615R-01T32	VVTA-615R-01T32	VVTA-615R-01T32	VVTA-680R-01T32	
	7VF150024	7VF150024	7VF150024	7VF150025	7VF150025	7VF150025	7VF150026	
	VVTA-560R-01T32	VVTA-560R-01T32	VVTA-615R-01T32	VVTA-615R-01T32	VVTA-615R-01T32	VVTA-615R-01T32	VVTA-615R-01T32	
	7VF150024	7VF150024	7VF150025	7VF150025	7VF150025	7VF150025	7VF150025	
	VVTA-560R-01T32	VVTA-615R-01T32	VVTA-615R-01T32	VVTA-615R-01T32	VVTA-615R-01T32	VVTA-615R-01T32	VVTA-615R-01T32	
7VF150024	7VF150025	7VF150025	7VF150025	7VF150025	7VF150025	7VF150025		
<b>Phase</b>	Triphasé			Triphasé		Triphasé		
<b>Puissance</b>	CV	80	82	84	86	88	90	
<b>REFROIDISSEMENT</b>								
<b>Puissance nominale*</b>	<b>kW</b>	<b>224,00</b>	<b>229,50</b>	<b>235,00</b>	<b>240,50</b>	<b>246,00</b>	<b>252,50</b>	<b>259,00</b>
Puissance absorbée nominale	kW	66,47	68,16	69,84	71,53	73,21	73,52	73,83
Puissance absorbée max.	kW	115,64	118,55	121,46	124,37	127,28	128,27	129,26
Courant nominal	A	112,21	115,06	117,91	120,75	123,60	124,12	124,64
Courant max.	A	865,92	941,72	936,66	1104,00	1289,60	1481,60	1661,12
EER		3,37	3,37	3,36	3,36	3,36	3,43	3,51
SEER		6,82	6,76	6,71	6,65	6,61	6,70	6,80
Efficacité énergétique saisonnière		270	267	265	263	261	265	269
<b>CHAUFFAGE</b>								
<b>Puissance nominale*</b>	<b>kW</b>	<b>224,00</b>	<b>229,50</b>	<b>235,00</b>	<b>240,50</b>	<b>246,00</b>	<b>252,50</b>	<b>259,00</b>
Puissance absorbée nominale	kW	56,93	58,84	60,74	62,65	64,55	67,28	70,00
Puissance absorbée max.	kW	486,40	519,20	515,20	625,92	701,76	790,40	822,14
Courant nominal	A	98,99	102,31	105,62	108,93	112,24	116,98	121,72
Courant max.	A	809,86	864,47	857,81	1042,24	1168,43	1316,02	1368,87
COP		3,93	3,90	3,86	3,83	3,81	3,75	3,69
SCOP		4,38	4,38	4,38	4,39	4,39	4,38	4,36
Efficacité énergétique saisonnière		172	172	172	173	173	172	171
<b>ALIMENTATION</b>								
Phase/Tension/Fréquence	3P/380-415V/50-60Hz							
<b>PERFORMANCE</b>								
Débit d'air (GV)	m³/h	68000	69000	70000	71000	72000	72000	72000
Pression	Refroidissement	dB(A)	67	67	67	67	67,5	67,5
	Chauffage	dB(A)	67	67	67	67	67,5	67,5
Puissance acoustique (GV)	dB(A)	94	95	95	96	96	96	96
<b>INSTALLATION</b>								
Dimensions de l'unité (LxHxP)	mm	1410x750x1690 + 1410x750x1690 + 1410x750x1690 + 1410x750x1690						
Dimensions de l'emballage (LxHxP)	mm	1485x850x1858 + 1485x850x1858 + 1485x850x1858 + 1485x850x1858						
Poids net/Poids avec l'emballage	kg	385/410 + 385/410 + 385/410 + 385/410						
Type	Scroll DCI							
Compresseur	Marque	Mitsubishi Electric						
Nombre de compresseurs		8	8	8	8	8	8	
<b>Réfrigérant</b>		<b>R410A</b>	<b>R410A</b>	<b>R410A</b>	<b>R410A</b>	<b>R410A</b>	<b>R410A</b>	<b>R410A</b>
Charge	kg	40	40	40	40	40	40	40
Diamètre tube liquide	pouces	7/8"	7/8"	7/8"	1"	1"	1"	1"
Diamètre tube gaz	pouces	1"3/4	1"3/4	1"3/4	2"	2"	2"	2"
Longueur max.	m	1000	1000	1000	1000	1000	1000	1000
Longueur max. (équivalent/actuel)	m	260/220	260/220	260/220	260/220	260/220	260/220	260/220
Dénivelé max. entre unités intérieure et extérieure (UE plus basse/plus haute) (1)	m	110/90	110/90	110/90	110/90	110/90	110/90	110/90
Dénivelé standard entre unités int. et ext. (UE plus basse/plus haute) (2)	m	50/40	50/40	50/40	50/40	50/40	50/40	50/40
Dénivelé max. entre unités intérieures (3)	m	30	30	30	30	30	30	30
Dénivelé standard entre unités int. (4)	m	18	18	18	18	18	18	18
Pression statique externe	Pa	110	110	110	110	110	110	110
Ratio de puissance unités int./unité ext. (min./max.)	%	50-130	50-130	50-130	50-130	50-130	50-130	50-130
Nombre maximum d'unités intérieures connectables	quantité	64	64	64	64	64	64	64
<b>LIMITES DE FONCTIONNEMENT</b>								
Refroidissement (min./max.)	°C	-5/-52						
Chauffage (min./max.)	°C	-27/-21						

(1) Si la différence de hauteur entre l'unité extérieure et l'unité intérieure est comprise entre 50 et 110 m, vous devez contacter votre distributeur/revendeur local pour une conception et une production individuelles.

(2) Conception et production standard d'usine.

(3) Si la différence de hauteur entre les unités intérieures est comprise entre 18 et 30 m, vous devez contacter votre distributeur/revendeur local pour une conception et une production individuelles.

(4) Conception et production standard d'usine.

\* Toutes les spécifications sont testées sous des conditions nominales selon les conditions de la norme Eurovent (en refroidissement: température intérieure 27°C BS/19°C BH, température extérieure: 35°C BS/24°C BH; en chauffage, température intérieure 20°C BS, température extérieure 7°C BS/6°C BH).



## DONNÉES TECHNIQUES POUR COMBINAISONS QUADRUPLES

MODÈLE		VVTA-2655R-01T32	VVTA-2720R-01T32	VVTA-2775R-01T32	VVTA-2830R-01T32	VVTA-2885R-01T32	VVTA-2940R-01T32
COMBINAISONS		VVTA-680R-01T32	VVTA-680R-01T32	VVTA-735R-01T32	VVTA-735R-01T32	VVTA-735R-01T32	VVTA-735R-01T32
		7VFI50026	7VFI50026	7VFI50027	7VFI50027	7VFI50027	7VFI50027
		VVTA-680R-01T32	VVTA-680R-01T32	VVTA-680R-01T32	VVTA-735R-01T32	VVTA-735R-01T32	VVTA-735R-01T32
		7VFI50026	7VFI50026	7VFI50026	7VFI50027	7VFI50027	7VFI50027
		VVTA-680R-01T32	VVTA-680R-01T32	VVTA-680R-01T32	VVTA-680R-01T32	VVTA-735R-01T32	VVTA-735R-01T32
		7VFI50026	7VFI50026	7VFI50026	7VFI50026	7VFI50027	7VFI50027
		VVTA-615R-01T32	VVTA-680R-01T32	VVTA-680R-01T32	VVTA-680R-01T32	VVTA-680R-01T32	VVTA-735R-01T32
	7VFI50025	7VFI50026	7VFI50026	7VFI50026	7VFI50026	7VFI50026	7VFI50027
Phase		Triphasé					
Puissance	CV	94	96	98	100	102	104
REFROIDISSEMENT							
<b>Puissance nominale*</b>	<b>kW</b>	<b>265,50</b>	<b>272,00</b>	<b>277,50</b>	<b>283,00</b>	<b>288,50</b>	<b>294,00</b>
Puissance absorbée nominale	kW	74,14	74,44	77,08	79,71	82,35	84,98
Puissance absorbée max.	kW	130,25	131,24	133,78	136,32	138,86	141,40
Courant nominal	A	125,16	125,68	130,13	134,57	139,02	143,47
Courant max.	A	1731,84	1883,45	1873,33	2208,00	2579,20	2963,20
EER		3,58	3,65	3,60	3,55	3,50	3,46
SEER		6,90	6,99	6,94	6,89	6,84	6,80
Efficacité énergétique saisonnière		273	277	275	273	271	269
CHAUFFAGE							
<b>Puissance nominale*</b>	<b>kW</b>	<b>265,50</b>	<b>272,00</b>	<b>277,50</b>	<b>283,00</b>	<b>288,50</b>	<b>294,00</b>
Puissance absorbée nominale	kW	72,73	75,45	78,21	80,97	83,73	86,50
Puissance absorbée max.	kW	972,80	1038,40	1030,40	1251,84	1403,52	1580,80
Courant nominal	A	126,46	131,20	136,00	140,80	145,60	150,40
Courant max.	A	1619,71	1728,94	1715,62	2084,48	2336,86	2632,03
COP		3,65	3,60	3,54	3,49	3,44	3,39
SCOP		4,35	4,34	4,20	4,08	3,98	3,88
Efficacité énergétique saisonnière		171	170	165	160	156	152
ALIMENTATION							
Phase/Tension/Fréquence		3P/380-415V/50-60Hz					
PERFORMANCE							
Débit d'air (GV)	m³/h	72000	72000	73000	74000	75000	76000
Pression	Refroidissement	68	68	68	68	68	68
	Chauffage	68	68	68	68	68	68
Puissance acoustique (GV)	dB(A)	96	96	96	96	96	96
INSTALLATION							
Dimensions de l'unité (LxHxP)	mm	1410x750x1690 + 1410x750x1690 + 1410x750x1690					
Dimensions de l'emballage (LxHxP)	mm	1485x850x1858 + 1485x850x1858 + 1485x850x1858					
Poids net/Poids avec l'emballage	kg	385/410 + 385/410 + 385/410					
Type		Scroll DCI					
Compresseur	Marque	Mitsubishi Electric					
	Nombre de compresseurs	8	8	8	8	8	8
<b>Réfrigérant</b>		<b>R410A</b>	<b>R410A</b>	<b>R410A</b>	<b>R410A</b>	<b>R410A</b>	<b>R410A</b>
Charge	kg	40	40	40	40	40	40
Diamètre tube liquide	pouces	1"	1"	1"	1"	1"	1"
Diamètre tube gaz	pouces	2"	2"	2"1/4	2"1/4	2"1/4	2"1/4
Longueur max.	m	1000	1000	1000	1000	1000	1000
Longueur max. (équivalent/actuel)	m	260/220	260/220	260/220	260/220	260/220	260/220
Dénivelé max. entre unités intérieure et extérieure (UE plus basse/plus haute) (1)	m	110/90	110/90	110/90	110/90	110/90	110/90
Dénivelé standard entre unités int. et ext. (UE plus basse/plus haute) (2)	m	50/40	50/40	50/40	50/40	50/40	50/40
Dénivelé max. entre unités intérieures (3)	m	30	30	30	30	30	30
Dénivelé standard entre unités int. (4)	m	18	18	18	18	18	18
Pression statique externe	Pa	110	110	110	110	110	110
Ratio de puissance unités int./unité ext. (min./max.)	%	50-130	50-130	50-130	50-130	50-130	50-130
Nombre maximum d'unités intérieures connectables	quantité	64	64	64	64	64	64
LIMITES DE FONCTIONNEMENT							
Refroidissement (min./max.)	°C	-5/-52					
Chauffage (min./max.)	°C	-27/-21					

(1) Si la différence de hauteur entre l'unité extérieure et l'unité intérieure est comprise entre 50 et 110 m, vous devez contacter votre distributeur/revendeur local pour une conception et une production individuelles.

(2) Conception et production standard d'usine.

(3) Si la différence de hauteur entre les unités intérieures est comprise entre 18 et 30 m, vous devez contacter votre distributeur/revendeur local pour une conception et une production individuelles.

(4) Conception et production standard d'usine.

\* Toutes les spécifications sont testées sous des conditions nominales selon les conditions de la norme Eurovent (en refroidissement: température intérieure 27°C BS/19°C BH, température extérieure: 35°C BS/24°C BH; en chauffage, température intérieure 20°C BS, température extérieure 7°C BS/6°C BH).



## VVEA

### Gamme DRV 3 tubes à récupération d'énergie



- ▶ Nouvelle gamme, nouvelle structure, nouveaux boîtiers de sélection.
- ▶ Tout comme la version de notre gamme VVTA, le nouveau DRV 3 tubes à récupération d'énergie VVEA arbore la nouvelle structure de la gamme, ainsi que **l'échangeur à 4 orientations** pour une performance toujours au plus haut niveau.
- ▶ Offrant une large gamme de capacité avec des mono-modules d'une capacité de 61,5 kW et d'un couplage possible de 4 unités extérieures, le nouveau VVEA répondra à tous les besoins d'applications hôtelière, bureaux et tertiaire.



Commerces



Hôtels



Bureaux

COMPATIBLE



COMPATIBLE



#### ▶ Une sortie Modbus incluse

Plus besoin de passerelle pour utiliser un contrôleur centralisé ou intégrer le système à une GTC. Une sortie Modbus adressable et paramétrable est directement disponible sur le groupe extérieur.



### ► Nouvelles boîtes de sélection

Elles intègrent des **détendeurs électroniques** remplaçant les anciennes vannes-tiroirs pour un fonctionnement beaucoup plus **silencieux** et une régulation parfaitement adaptée au besoin des unités intérieures raccordées.

De plus, les nouvelles boîtes de sélection se dotent de **3 tubes supplémentaires** en sortie, permettant de la mettre en série pour une modularité sans précédent. Ceci est valable pour les boîtes 4 sorties.



- Dimensions réduites.
- Détendeurs électroniques pour chaque ligne frigorifique.

MODÈLE	CAPACITÉ MAXIMALE CONNECTABLE (kW)	ALIMENTATION	NOMBRE MAXIMUM D'UNITÉS INTÉRIEURES CONNECTABLES (même mode de fonctionnement)	DIMENSIONS (mm)
KIT VVEA HR	< 11,2	1P/220-240V/50-60Hz	5	388x200x277
KIT VVEA HR	< 18	1P/220-240V/50-60Hz	8	388x200x277
KIT VVEA HR	< 28	1P/220-240V/50-60Hz	8	388x200x277
KIT VVEA HR 4 PORTS	< 45	1P/220-240V/50-60Hz	20	405x300x421

La limite de la puissance d'entrée d'une série est de 71 kW maximum \*.

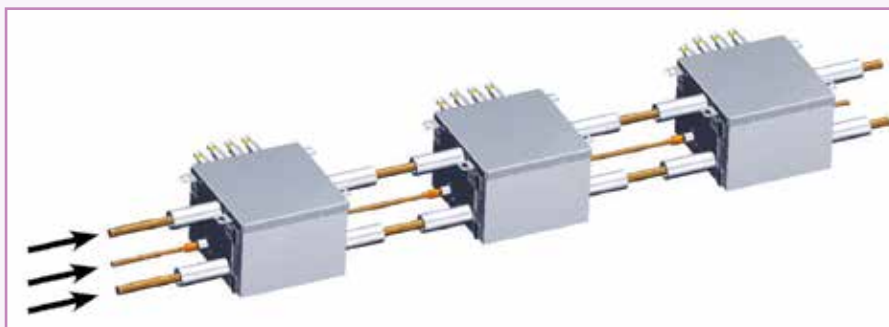

- Possibilité d'inverser l'orientation de la série afin d'avoir les connexions des unités intérieures à droite, à gauche ou en alternance par rapport à la ligne principale, selon les besoins de l'installation.

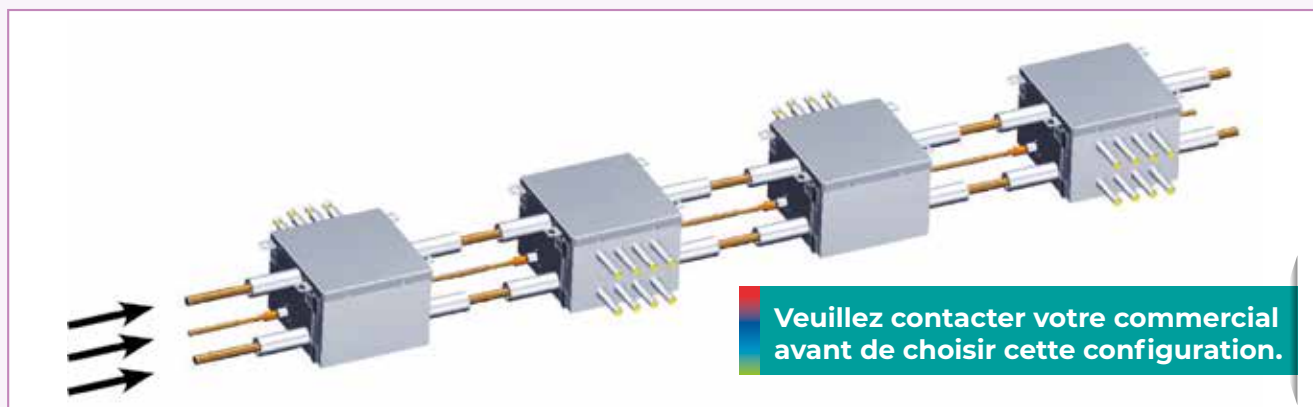

**Veillez contacter votre commercial avant de choisir cette configuration.**

\* Limite déterminée par les diamètres des tuyaux d'entrée des boîtiers de sélection.



DRV  
Groupes extérieurs

# VVEA

## 3 tubes à récupération d'énergie



COMPATIBLE



COMPATIBLE



VVTA 250-450



VVTA 504-735

### + PRODUITS

- Jusqu'à 61,6 et 240 kW en couplage
- Nouvelles boîtes de sélection
- Nouvel échangeur extérieur à 4 orientations
- Sortie Modbus



RWV06  
(option, voir configuration page 180)



RWV09  
(option, voir configuration page 181)

### CARACTÉRISTIQUES

#### TECHNOLOGIE



#### FONCTIONS INSTALLATEURS



### SUBVENTIONS



SE RÉFÉRER À LA FICHE DAT 717158

### CERTIFICATION

- AIRWELL participe au programme ACI de ECP. Vérifier la validité du certificat sur: [www.eurovent-certification.com](http://www.eurovent-certification.com)



### LE + « DÉVELOPPEMENT DURABLE »

- > Récupération de chaleur entre les unités, pour une meilleure efficacité énergétique.

### LE + « UTILISATEUR »

- > Fonctionnement simultané en chauffage et refroidissement.
- > Nouvelle boîte de sélection encore plus silencieuse, grâce à leur détendeur électronique.

### LE + « INSTALLATEUR »

- > Nouvelle accessibilité améliorée, grâce à la porte de service.
- > Jusqu'à 1000 m de réseau frigorifique et 110 m de dénivelé.
- > Sortie Modbus pour une intégration GTC facilitée.
- > Accès à tous les paramètres de fonctionnement, grâce au HMI (Human Machine Interface).

### LE + « TECHNOLOGIE »

- > Nouvelle boîte de sélection 4 voies en série à orientation réversible.
- > Équilibrage d'huile automatique, plus de tube d'équilibrage.
- > Traitement anticorrosion renforcé.
- > Compatible avec AirConnect Pro et AirConnect Smart.

### ACCESSOIRES

ACCESSOIRE	CODE	RÉF.	VISUEL	FONCTION	COMMENTAIRE
Kit raccord tubes pour 2 groupes extérieurs	7ACELH041	TBS20HR		• Raccord frigorifique	• Pour 2 groupes extérieurs
Kit raccord tubes pour 3 groupes extérieurs	7ACELH042	TBS30HR		• Raccord frigorifique	• Pour 3 groupes extérieurs
Kit raccord tubes pour 4 groupes extérieurs	7ACELH043	TBS40HR		• Raccord frigorifique	• Pour 4 groupes extérieurs
Raccord tubes (liquide + gaz)	7ACFHH007	TAU335HR		• Distribution frigorifique	• 33,5kW > Puissance totale des unités int.
	7ACFHH008	TAU506HR		• Distribution frigorifique	• 33,5kW ≤ Puiss. totale des unités int. < 50,6kW
	7ACFHH009	TAU730HR		• Distribution frigorifique	• 50,6kW ≤ Puiss. totale des unités int. < 73kW
	7ACFHH010	TAU1350HR		• Distribution frigorifique	• 73kW ≤ Puiss. totale des unités int. < 135kW
	7ACELH044	TAU2040HR		• Distribution frigorifique	• 135kW ≤ Puiss. totale des unités intérieures
Passerelle centrale de commande et ModBus/RTU	7ACELH027	ADV05		• Adaptateur RWV06 et RWV08 et passerelle ModBus/RTU	• Voir configuration page 180
Outil de maintenance	7ACELH014	TD02		• Visualisation et enregistrement de l'ensemble des paramètres de fonctionnement	
Module WiFi intelligent	7ACEL1869	-		• Commande à distance par le module WiFi intelligent et piloté par l'application AirConnect Smart.	• Dimension du module: 86x86x12 mm.

## DONNÉES TECHNIQUES

MODÈLE		VVEA-250R-01T32	VVEA-280R-01T32	VVEA-335R-01T32	VVEA-400R-01T32	VVEA-450R-01T32	VVEA-504R-01T32	VVEA-560R-01T32	VVEA-615R-01T32
<b>Code</b>		<b>7VF150010</b>	<b>7VF150011</b>	<b>7VF150012</b>	<b>7VF150013</b>	<b>7VF150014</b>	<b>7VF150015</b>	<b>7VF150016</b>	<b>7VF150017</b>
<b>Phase</b>		Triphasé				Triphasé			
Puissance	CV	8	10	12	14	16	18	20	22
<b>REFROIDISSEMENT</b>									
<b>Puissance nominale*</b>	<b>kW</b>	<b>22,40</b>	<b>28,00</b>	<b>33,50</b>	<b>40,00</b>	<b>45,00</b>	<b>50,40</b>	<b>56,00</b>	<b>61,50</b>
Puissance absorbée nominale	kW	5,63	7,67	9,57	12,31	14,06	16,13	17,23	20,00
Puissance absorbée max.	kW	12,80	13,80	18,20	19,20	25,10	28,50	32,00	33,00
Courant nominal	A	9,29	12,67	15,81	20,33	23,22	26,64	28,46	33,03
Courant max.	A	21,14	22,79	30,06	31,71	41,45	47,07	52,85	54,50
EER		3,98	3,65	3,50	3,25	3,20	3,12	3,25	3,08
SEER		7,05	6,68	6,58	6,37	6,86	6,48	5,90	5,74
Efficacité énergétique saisonnière		279	264	260	252	271	256	233	227
<b>CHAUFFAGE</b>									
<b>Puissance nominale*</b>	<b>kW</b>	<b>22,40</b>	<b>28,00</b>	<b>33,50</b>	<b>40,00</b>	<b>45,00</b>	<b>50,40</b>	<b>56,00</b>	<b>61,50</b>
Puissance absorbée nominale	kW	5,15	6,67	8,38	10,53	11,39	13,70	15,78	17,91
Puissance absorbée max.	kW	11,50	12,50	17,40	18,40	22,70	25,50	29,40	30,40
Courant nominal	A	8,50	11,01	13,83	17,38	18,81	22,62	26,05	29,58
Courant max.	A	18,99	20,64	28,74	30,39	37,49	42,11	48,55	50,21
COP		4,35	4,20	4,00	3,80	3,95	3,68	3,55	3,43
SCOP		4,02	3,94	4,08	3,86	4,21	3,99	3,93	3,76
Efficacité énergétique saisonnière		158	155	160	151	165	157	154	147
<b>ALIMENTATION</b>									
Phase/Tension/Fréquence		3P/380-415V/50-60Hz				3P/380-415V/50-60Hz			
<b>PERFORMANCE</b>									
Débit d'air (GV)	m³/h	12000	12000	13500	13500	17000	17000	19000	19000
Pression acoustique (GV)	dB(A)	57,00	58,00	60,00	61,00	62,00	63,00	63,00	64,00
<b>INSTALLATION</b>									
Dimensions de l'unité (LxHxP)	mm	980x750x1690				1410x750x1690			
Dimensions de l'emballage (LxHxP)	mm	1070x850x1858				1485x850x1858			
Poids net/Poids avec l'emballage	kg	246/271		257/282		366/395		375/404	
Compresseur	Type	Scroll DCI				Scroll DCI			
	Marque	Mitsubishi Electric				Mitsubishi Electric			
	Nombre de compresseurs	1	1	1	1	2	2	2	2
<b>Réfrigérant</b>		<b>R410A</b>	<b>R410A</b>	<b>R410A</b>	<b>R410A</b>	<b>R410A</b>	<b>R410A</b>	<b>R410A</b>	<b>R410A</b>
Charge	kg	10	10	10	10	10	10	10	10
Diamètre tube liquide	pouces	3/8"	3/8"	1/2"	1/2"	1/2"	5/8"	5/8"	5/8"
Diamètre tube gaz	pouces	3/4"	7/8"	1"	1"	1 1/8"	1 1/8"	1 1/8"	1 1/8"
Diamètre tube gaz haut	pouces	3/4"	3/4"	7/8"	7/8"	1"	1"	1"	1"
Longueur max.	m	1000	1000	1000	1000	1000	1000	1000	1000
Longueur max. (équivalent/actuel)	m	260/220	260/220	260/220	260/220	260/220	260/220	260/220	260/220
Dénivelé max. entre unités intérieure et extérieure (UE plus basse/plus haute) (1)	m	110/90	110/90	110/90	110/90	110/90	110/90	110/90	110/90
Dénivelé standard entre unités int. et ext. (UE plus basse/plus haute) (2)	m	50/40	50/40	50/40	50/40	50/40	50/40	50/40	50/40
Dénivelé max. entre unités intérieures (3)	m	30	30	30	30	30	30	30	30
Dénivelé standard entre unités int. (4)	m	18	18	18	18	18	18	18	18
Pression statique externe	Pa	110	110	110	110	110	110	110	110
Ratio de puissance unités int./unité ext. (min./max.)	%	50~130	50~130	50~130	50~130	50~130	50~130	50~130	50~130
Nombre maximum d'unités intérieures connectables	quantité	13	16	20	24	27	30	33	36
<b>LIMITES DE FONCTIONNEMENT</b>									
Refroidissement (min./max.)	°C	-5~50							
Chauffage (min./max.)	°C	-23~21							

(1) Si la différence de hauteur entre l'unité extérieure et l'unité intérieure est comprise entre 50 et 110 m, vous devez contacter votre distributeur/revendeur local pour une conception et une production individuelles.

(2) Conception et production standard d'usine.

(3) Si la différence de hauteur entre les unités intérieures est comprise entre 18 et 30 m, vous devez contacter votre distributeur/revendeur local pour une conception et une production individuelles.

(4) Conception et production standard d'usine.

\* Toutes les spécifications sont testées sous des conditions nominales selon les conditions de la norme Eurovent (en refroidissement : température intérieure 27°C BS/19°C BH, température extérieure : 35°C BS/24°C BH ; en chauffage, température intérieure 20°C BS, température extérieure 7°C BS/6°C BH).

DONNÉES TECHNIQUES POUR COMBINAISONS DOUBLES

MODÈLE		VVEA-670R-01T32	VVEA-735R-01T32	VVEA-800R-01T32	VVEA-850R-01T32
COMBINAISONS		VVEA-335R-01T32	VVEA-335R-01T32	VVEA-400R-01T32	VVEA-400R-01T32
		7VF150012	7VF150012	7VF150013	7VF150013
		VVEA-335R-01T32	VVEA-400R-01T32	VVEA-400R-01T32	VVEA-450R-01T32
		7VF150012	7VF150013	7VF150013	7VF150014
Phase		Triphasé			Triphasé
Puissance	CV	24	26	28	30
<b>REFROIDISSEMENT</b>					
<b>Puissance nominale*</b>	<b>kW</b>	<b>67,00</b>	<b>73,50</b>	<b>80,00</b>	<b>85,00</b>
Puissance absorbée nominale	kW	19,14	21,88	24,62	26,37
Puissance absorbée max.	kW	36,40	37,40	38,40	44,30
Courant nominal	A	31,61	36,13	40,65	43,55
Courant max.	A	60,11	61,77	63,42	73,16
EER		3,50	3,36	3,25	3,22
SEER		6,58	6,46	6,37	6,61
Efficacité énergétique saisonnière		260	255	252	261
<b>CHAUFFAGE</b>					
<b>Puissance nominale*</b>	<b>kW</b>	<b>67,00</b>	<b>73,50</b>	<b>80,00</b>	<b>85,00</b>
Puissance absorbée nominale	kW	16,75	18,90	21,05	21,92
Puissance absorbée max.	kW	34,80	35,80	36,80	41,10
Courant nominal	A	27,66	31,22	34,77	36,20
Courant max.	A	57,47	59,12	60,78	67,88
COP		4,00	3,89	3,80	3,88
SCOP		4,08	3,94	3,86	4,02
Efficacité énergétique saisonnière		160	155	151	158
<b>ALIMENTATION</b>					
Phase/Tension/Fréquence		3P/380-415V/50-60Hz			
<b>PERFORMANCE</b>					
Débit d'air (GV)	m³/h	27000	27000	27000	30500
Pression acoustique (GV)	dB(A)	63,00	63,50	64,00	64,50
<b>INSTALLATION</b>					
Dimensions de l'unité (LxHxP)	mm	980x750x1690 + 980x750x1690			980x750x1690 + 1410x750x1690
Dimensions de l'emballage (LxHxP)	mm	1070x850x1858 + 1070x850x1858			1070x850x1858 + 1485x850x1858
Poids net/Poids avec l'emballage	kg	246/271 + 246/271			246/271 + 366/395
Type		Scroll DCI			
Compresseur	Marque	Mitsubishi Electric			
	Nombre de compresseurs	2	2	2	3
<b>Réfrigérant</b>		<b>R410A</b>	<b>R410A</b>	<b>R410A</b>	<b>R410A</b>
Charge	kg	20	20	20	20
Diamètre tube liquide	pouces	5/8"	5/8"	5/8"	3/4"
Diamètre tube gaz	pouces	1 1/8	1 1/8	1 1/8	1 1/4
Diamètre tube gaz haut	pouces	1"	1"	1"	1 1/8
Longueur max.	m	1000	1000	1000	1000
Longueur max. (équivalent/actuel)	m	260/220	260/220	260/220	260/220
Dénivelé max. entre unités intérieure et extérieure (UE plus basse/plus haute) (1)	m	110/90	110/90	110/90	110/90
Dénivelé standard entre unités int. et ext. (UE plus basse/plus haute) (2)	m	50/40	50/40	50/40	50/40
Dénivelé max. entre unités intérieures (3)	m	30	30	30	30
Dénivelé standard entre unités int. (4)	m	18	18	18	18
Pression statique externe	Pa	110	110	110	110
Ratio de puissance unités int./unité ext. (min./max.)	%	50-130	50-130	50-130	50-130
Nombre maximum d'unités intérieures connectables	quantité	40	43	47	50
<b>LIMITES DE FONCTIONNEMENT</b>					
Refroidissement (min./max.)	°C	-5-52			
Chauffage (min./max.)	°C	-27-21			

(1) Si la différence de hauteur entre l'unité extérieure et l'unité intérieure est comprise entre 50 et 110 m, vous devez contacter votre distributeur/revendeur local pour une conception et une production individuelles.

(2) Conception et production standard d'usine.

(3) Si la différence de hauteur entre les unités intérieures est comprise entre 18 et 30 m, vous devez contacter votre distributeur/revendeur local pour une conception et une production individuelles.

(4) Conception et production standard d'usine.

\* Toutes les spécifications sont testées sous des conditions nominales selon les conditions de la norme Eurovent (en refroidissement: température intérieure 27°C BS/19°C BH, température extérieure: 35°C BS/24°C BH; en chauffage, température intérieure 20°C BS, température extérieure 7°C BS/6°C BH).

## DONNÉES TECHNIQUES POUR COMBINAISONS DOUBLES

MODÈLE		VVEA-900R-01T32	VVEA-954R-01T32	VVEA-1008R-01T32	VVEA-1064R-01T32	VVEA-1120R-01T32	VVEA-1175R-01T32	VVEA-1230R-01T32
COMBINAISONS		VVEA-450R-01T32	VVEA-450R-01T32	VVEA-504R-01T32	VVEA-504R-01T32	VVEA-560R-01T32	VVEA-560R-01T32	VVEA-615R-01T32
		7VFI50014	7VFI50014	7VFI50015	7VFI50015	7VFI50016	7VFI50016	7VFI50017
		VVEA-450R-01T32	VVEA-504R-01T32	VVEA-504R-01T32	VVEA-560R-01T32	VVEA-560R-01T32	VVEA-615R-01T32	VVEA-615R-01T32
		7VFI50014	7VFI50015	7VFI50015	7VFI50016	7VFI50016	7VFI50017	7VFI50017
Phase		Triphasé						
Puissance	CV	32	34	36	38	40	42	44
REFROIDISSEMENT								
Puissance nominale*	kW	90,00	95,40	100,80	106,40	112,00	117,50	123,00
Puissance absorbée nominale	kW	28,13	30,19	32,26	33,36	34,46	37,23	40,00
Puissance absorbée max.	kW	50,20	53,60	57,00	60,50	64,00	65,00	66,00
Courant nominal	A	46,45	49,86	53,27	55,09	56,91	61,49	66,06
Courant max.	A	82,91	88,52	94,14	99,92	105,70	107,35	109,00
EER		3,20	3,16	3,12	3,19	3,25	3,16	3,08
SEER		6,86	6,64	6,48	6,15	5,90	5,81	5,74
Efficacité énergétique saisonnière		271	263	256	243	233	229	227
CHAUFFAGE								
Puissance nominale*	kW	90,00	95,40	100,80	106,40	112,00	117,50	123,00
Puissance absorbée nominale	kW	22,78	25,09	27,40	29,47	31,55	33,69	35,82
Puissance absorbée max.	kW	45,40	48,20	51,00	54,90	58,80	59,80	60,80
Courant nominal	A	37,63	41,44	45,25	48,68	52,11	55,63	59,16
Courant max.	A	74,98	79,60	84,23	90,67	97,11	98,76	100,41
COP		3,95	3,80	3,68	3,61	3,55	3,49	3,43
SCOP		4,21	4,08	3,99	3,96	3,93	3,83	3,76
Efficacité énergétique saisonnière		165	160	157	155	154	150	147
ALIMENTATION								
Phase/Tension/Fréquence		3P/380-415V/50-60Hz						
PERFORMANCE								
Débit d'air (GV)	m³/h	34000	34000	34000	36000	38000	38000	38000
Pression acoustique (CV)	dB(A)	65,00	65,50	66,00	66,00	66,00	66,50	67,00
INSTALLATION								
Dimensions de l'unité (LxHxP)	mm	1410x750x1690 + 1410x750x1690						
Dimensions de l'emballage (LxHxP)	mm	1485x850x1858 + 1485x850x1858						
Poids net/Poids avec l'emballage	kg	366/395 + 366/395			366/395 + 375/404		375/404 + 375/404	
Type		Scroll DCI						
Compresseur	Marque	Mitsubishi Electric						
Nombre de compresseurs		4	4	4	4	4	4	4
RÉFRIGÉRANT								
Charge	kg	20	20	20	20	20	20	20
Diamètre tube liquide	pouces	3/4"	3/4"	3/4"	3/4"	3/4"	3/4"	3/4"
Diamètre tube gaz	pouces	1"1/4	1"1/4	1"1/2	1"1/2	1"1/2	1"1/2	1"1/2
Diamètre tube gaz haut	pouces	1"1/8	1"1/8	1"3/8	1"3/8	1"3/8	1"3/8	1"3/8
Longueur max.	m	1000	1000	1000	1000	1000	1000	1000
Longueur max. (équivalent/actuel)	m	260/220	260/220	260/220	260/220	260/220	260/220	260/220
Dénivelé max. entre unités intérieure et extérieure (UE plus basse/plus haute) (1)	m	110/90	110/90	110/90	110/90	110/90	110/90	110/90
Dénivelé standard entre unités int. et ext. (UE plus basse/plus haute) (2)	m	50/40	50/40	50/40	50/40	50/40	50/40	50/40
Dénivelé max. entre unités intérieures (3)	m	30	30	30	30	30	30	30
Dénivelé standard entre unités int. (4)	m	18	18	18	18	18	18	18
Pression statique externe	Pa	110	110	110	110	110	110	110
Ratio de puissance unités int./unité ext. (min./max.)	%	50~130	50~130	50~130	50~130	50~130	50~130	50~130
Nombre maximum d'unités intérieures connectables	quantité	53	56	59	63	64	64	64
LIMITES DE FONCTIONNEMENT								
Refroidissement (min./max.)	°C	-5~-52						
Chauffage (min./max.)	°C	-27~-21						

(1) Si la différence de hauteur entre l'unité extérieure et l'unité intérieure est comprise entre 50 et 110 m, vous devez contacter votre distributeur/revendeur local pour une conception et une production individuelles.

(2) Conception et production standard d'usine.

(3) Si la différence de hauteur entre les unités intérieures est comprise entre 18 et 30 m, vous devez contacter votre distributeur/revendeur local pour une conception et une production individuelles.

(4) Conception et production standard d'usine.

\* Toutes les spécifications sont testées sous des conditions nominales selon les conditions de la norme Eurovent (en refroidissement : température intérieure 27°C BS/19°C BH, température extérieure : 35°C BS/24°C BH; en chauffage, température intérieure 20°C BS, température extérieure 7°C BS/6°C BH).

DONNÉES TECHNIQUES POUR COMBINAISONS TRIPLES

MODÈLE		VVEA-1300R-01T32	VVEA-1350R-01T32	VVEA-1404R-01T32	VVEA-1458R-01T32	VVEA-1512R-01T32	VVEA-1568R-01T32
COMBINAISONS		VVEA-400R-01T32	VVEA-450R-01T32	VVEA-450R-01T32	VVEA-450R-01T32	VVEA-504R-01T32	VVEA-504R-01T32
		7VFI50013	7VFI50014	7VFI50014	7VFI50014	7VFI50015	7VFI50015
		VVEA-450R-01T32	VVEA-450R-01T32	VVEA-450R-01T32	VVEA-504R-01T32	VVEA-504R-01T32	VVEA-504R-01T32
		7VFI50014	7VFI50014	7VFI50014	7VFI50015	7VFI50015	7VFI50015
		VVEA-450R-01T32	VVEA-450R-01T32	VVEA-504R-01T32	VVEA-504R-01T32	VVEA-504R-01T32	VVEA-560R-01T32
		7VFI50014	7VFI50014	7VFI50015	7VFI50015	7VFI50015	7VFI50016
Phase		Triphasé					Triphasé
Puissance	CV	46	48	50	52	54	56
REFROIDISSEMENT							
Puissance nominale*	kW	130,00	135,00	140,40	145,80	151,20	156,80
Puissance absorbée nominale	kW	40,43	42,19	44,25	46,32	48,39	49,49
Puissance absorbée max.	kW	69,40	75,30	78,70	82,10	85,50	89,00
Courant nominal	A	66,77	69,67	73,09	76,50	79,91	81,73
Courant max.	A	114,61	124,36	129,97	135,59	141,20	146,98
EER		3,22	3,20	3,17	3,15	3,12	3,17
SEER		6,70	6,86	6,70	6,58	6,48	6,25
Efficacité énergétique saisonnière		265	271	265	260	256	247
CHAUFFAGE							
Puissance nominale*	kW	130,00	135,00	140,40	145,80	151,20	156,80
Puissance absorbée nominale	kW	33,31	34,18	36,48	38,79	41,10	43,17
Puissance absorbée max.	kW	63,80	68,10	70,90	73,70	76,50	80,40
Courant nominal	A	55,01	56,44	60,25	64,06	67,87	71,30
Courant max.	A	105,37	112,47	117,09	121,72	126,34	132,78
COP		3,90	3,95	3,85	3,76	3,68	3,63
SCOP		4,08	4,21	4,12	4,05	3,99	3,97
Efficacité énergétique saisonnière		160	165	162	159	157	156
ALIMENTATION							
Phase/Tension/Fréquence		3P/380-415V/50-60Hz					
PERFORMANCE							
Débit d'air (GV)	m³/h	51000	51000	51000	51000	53000	30500
Pression acoustique (GV)	dB(A)	67,00	67,00	67,50	68,00	68,00	64,50
INSTALLATION							
Dimensions de l'unité (LxHxP)	mm	980x750x1690 + 1410x750x1690 + 1410x750x1690	1410x750x1690 + 1410x750x1690 + 1410x750x1690				
Dimensions de l'emballage (LxHxP)	mm	1070x850x1858 + 1485x850x1858 + 1485x850x1858	1485x850x1858 + 1485x850x1858 + 1485x850x1858				
Poids net/Poids avec l'emballage	kg	257/282 + 366/395 + 366/395	366/395 + 366/395 + 366/395				366/395 + 366/395 + 375/404
Type		Scroll DCI					
Compresseur	Marque	Mitsubishi Electric					
Nombre de compresseurs		5	6	6	6	6	6
Réfrigérant		R410A	R410A	R410A	R410A	R410A	R410A
Charge	kg	30	30	30	30	30	30
Diamètre tube liquide	pouces	3/4"	3/4"	3/4"	3/4"	3/4"	3/4"
Diamètre tube gaz	pouces	1"1/2	1"1/2	1"1/2	1"1/2	1"1/2	1"1/2
Diamètre tube gaz haut	pouces	1"3/8	1"3/8	1"3/8	1"3/8	1"3/8	1"3/8
Longueur max.	m	1000	1000	1000	1000	1000	1000
Longueur max. (équivalent/actuel)	m	260/220	260/220	260/220	260/220	260/220	260/220
Dénivelé max. entre unités intérieure et extérieure (UE plus basse/plus haute) (1)	m	110/90	110/90	110/90	110/90	110/90	110/90
Dénivelé standard entre unités int. et ext. (UE plus basse/plus haute) (2)	m	50/40	50/40	50/40	50/40	50/40	50/40
Dénivelé max. entre unités intérieures (3)	m	30	30	30	30	30	30
Dénivelé standard entre unités int. (4)	m	18	18	18	18	18	18
Pression statique externe	Pa	110	110	110	110	110	110
Ratio de puissance unités int./unité ext. (min./max.)	%	50-130	50-130	50-130	50-130	50-130	50-130
Nombre maximum d'unités intérieures connectables	quantité	64	64	64	64	64	64
LIMITES DE FONCTIONNEMENT							
Refroidissement (min./max.)	°C	-5/-52					
Chauffage (min./max.)	°C	-27/-21					

(1) Si la différence de hauteur entre l'unité extérieure et l'unité intérieure est comprise entre 50 et 110 m, vous devez contacter votre distributeur/revendeur local pour une conception et une production individuelles.

(2) Conception et production standard d'usine.

(3) Si la différence de hauteur entre les unités intérieures est comprise entre 18 et 30 m, vous devez contacter votre distributeur/revendeur local pour une conception et une production individuelles.

(4) Conception et production standard d'usine.

\* Toutes les spécifications sont testées sous des conditions nominales selon les conditions de la norme Eurovent (en refroidissement: température intérieure 27°C BS/19°C BH, température extérieure: 35°C BS/24°C BH; en chauffage, température intérieure 20°C BS, température extérieure 7°C BS/6°C BH).



## DONNÉES TECHNIQUES POUR COMBINAISONS TRIPLES

MODÈLE		VVEA-1624R-01T32	VVEA-1680R-01T32	VVEA-1735R-01T32	VVEA-1790R-01T32	VVEA-1845R-01T32
COMBINAISONS		VVEA-504R-01T32	VVEA-560R-01T32	VVEA-560R-01T32	VVEA-560R-01T32	VVEA-615R-01T32
		7VF150015	7VF150016	7VF150016	7VF150016	7VF150017
		VVEA-560R-01T32	VVEA-560R-01T32	VVEA-560R-01T32	VVEA-615R-01T32	VVEA-615R-01T32
		7VF150016	7VF150016	7VF150016	7VF150017	7VF150017
		VVEA-560R-01T32	VVEA-560R-01T32	VVEA-615R-01T32	VVEA-615R-01T32	VVEA-615R-01T32
		7VF150016	7VF150016	7VF150017	7VF150017	7VF150017
Phase		Triphasé				
Puissance	CV	58	60	62	64	66
REFROIDISSEMENT						
Puissance nominale*	kW	162,40	168,00	173,50	179,00	184,50
Puissance absorbée nominale	kW	50,59	51,69	54,46	57,23	60,00
Puissance absorbée max.	kW	92,50	96,00	97,00	98,00	99,00
Courant nominal	A	83,55	85,37	89,94	94,52	99,09
Courant max.	A	152,76	158,54	160,20	161,85	163,50
EER		3,21	3,25	3,19	3,13	3,08
SEER		6,06	5,90	5,84	5,79	5,74
Efficacité énergétique saisonnière		239	233	231	229	227
CHAUFFAGE						
Puissance nominale*	kW	162,40	168,00	173,50	179,00	184,50
Puissance absorbée nominale	kW	45,25	47,33	49,46	51,60	53,73
Puissance absorbée max.	kW	84,30	88,20	89,20	90,20	91,20
Courant nominal	A	74,73	78,16	81,68	85,21	88,74
Courant max.	A	139,22	145,66	147,31	148,97	150,62
COP		3,59	3,55	3,51	3,47	3,43
SCOP		3,95	3,93	3,86	3,81	3,76
Efficacité énergétique saisonnière		155	154	151	149	147
ALIMENTATION						
Phase/Tension/Fréquence		3P/380-415V/50-60Hz				
PERFORMANCE						
Débit d'air (GV)	m³/h	55000	57000	57000	57000	57000
Pression acoustique (GV)	dB(A)	68,00	68,00	68,00	68,50	69,00
INSTALLATION						
Dimensions de l'unité (LxHxP)	mm	1410x750x1690 + 1410x750x1690 + 1410x750x1690				
Dimensions de l'emballage (LxHxP)	mm	1485x850x1858 + 1485x850x1858 + 1485x850x1858				
Poids net/Poids avec l'emballage	kg	366/395 + 375/404 + 375/404		375/404 + 375/404 + 375/404		
Type		Scroll DCI				
Compresseur	Marque	Mitsubishi Electric				
Nombre de compresseurs		6	6	6	6	6
Réfrigérant		R410A	R410A	R410A	R410A	R410A
Charge	kg	30	30	30	30	30
Diamètre tube liquide	pouces	3/4"	3/4"	3/4"	3/4"	3/4"
Diamètre tube gaz	pouces	1"5/8	1"5/8	1"5/8	1"5/8	1"5/8
Diamètre tube gaz haut	pouces	1"1/2	1"1/2	1"1/2	1"1/2	1"1/2
Longueur max.	m	1000	1000	1000	1000	1000
Longueur max. (équivalent/actuel)	m	260/220	260/220	260/220	260/220	260/220
Dénivelé max. entre unités intérieure et extérieure (UE plus basse/plus haute) (1)	m	110/90	110/90	110/90	110/90	110/90
Dénivelé standard entre unités int. et ext. (UE plus basse/plus haute) (2)	m	50/40	50/40	50/40	50/40	50/40
Dénivelé max. entre unités intérieures (3)	m	30	30	30	30	30
Dénivelé standard entre unités int. (4)	m	18	18	18	18	18
Pression statique externe	Pa	110	110	110	110	110
Ratio de puissance unités int./unité ext. (min./max.)	%	50~130	50~130	50~130	50~130	50~130
Nombre maximum d'unités intérieures connectables	quantité	64	64	64	64	64
LIMITES DE FONCTIONNEMENT						
Refroidissement (min./max.)	°C	-5~-52				
Chauffage (min./max.)	°C	-27~-21				

(1) Si la différence de hauteur entre l'unité extérieure et l'unité intérieure est comprise entre 50 et 110 m, vous devez contacter votre distributeur/revendeur local pour une conception et une production individuelles.

(2) Conception et production standard d'usine.

(3) Si la différence de hauteur entre les unités intérieures est comprise entre 18 et 30 m, vous devez contacter votre distributeur/revendeur local pour une conception et une production individuelles.

(4) Conception et production standard d'usine.

\* Toutes les spécifications sont testées sous des conditions nominales selon les conditions de la norme Eurovent (en refroidissement: température intérieure 27°C BS/19°C BH, température extérieure: 35°C BS/24°C BH; en chauffage, température intérieure 20°C BS, température extérieure 7°C BS/6°C BH).

**DONNÉES TECHNIQUES POUR COMBINAISONS QUADRUPLES**

MODÈLE		VVEA-1908R-01T32	VVEA-1962R-01T32	VVEA-2016R-01T32	VVEA-2072R-01T32	VVEA-2128R-01T32	VVEA-2184R-01T32
<b>COMBINAISONS</b>		VVEA-450R-01T32	VVEA-450R-01T32	VVEA-504R-01T32	VVEA-504R-01T32	VVEA-504R-01T32	VVEA-504R-01T32
		7VFI50014	7VFI50014	7VFI50015	7VFI50015	7VFI50015	7VFI50015
		VVEA-450R-01T32	VVEA-504R-01T32	VVEA-504R-01T32	VVEA-504R-01T32	VVEA-504R-01T32	VVEA-560R-01T32
		7VFI50014	7VFI50015	7VFI50015	7VFI50015	7VFI50015	7VFI50016
		VVEA-504R-01T32	VVEA-504R-01T32	VVEA-504R-01T32	VVEA-504R-01T32	VVEA-560R-01T32	VVEA-560R-01T32
		7VFI50015	7VFI50015	7VFI50015	7VFI50015	7VFI50016	7VFI50016
		VVEA-504R-01T32	VVEA-504R-01T32	VVEA-504R-01T32	VVEA-560R-01T32	VVEA-560R-01T32	VVEA-560R-01T32
		7VFI50015	7VFI50015	7VFI50015	7VFI50016	7VFI50016	7VFI50016
<b>Phase</b>		Triphasé					Triphasé
Puissance	CV	68	70	72	74	76	78
<b>REFROIDISSEMENT</b>							
<b>Puissance nominale*</b>	<b>kW</b>	<b>190,80</b>	<b>196,20</b>	<b>201,60</b>	<b>207,20</b>	<b>212,80</b>	<b>218,40</b>
Puissance absorbée nominale	kW	60,38	62,45	64,52	65,62	66,72	67,82
Puissance absorbée max.	kW	107,20	110,60	114,00	117,50	121,00	124,50
Courant nominal	A	99,72	103,14	106,55	108,37	110,19	112,01
Courant max.	A	177,04	182,66	188,27	194,05	199,83	205,61
EER		3,16	3,14	3,12	3,16	3,19	3,22
SEER		6,64	6,55	6,48	6,30	6,15	6,02
Efficacité énergétique saisonnière		263	259	256	249	243	238
<b>CHAUFFAGE</b>							
<b>Puissance nominale*</b>	<b>kW</b>	<b>190,80</b>	<b>196,20</b>	<b>201,60</b>	<b>207,20</b>	<b>212,80</b>	<b>218,40</b>
Puissance absorbée nominale	kW	50,18	52,49	54,79	56,87	58,95	61,02
Puissance absorbée max.	kW	96,40	99,20	102,00	105,90	109,80	113,70
Courant nominal	A	82,88	86,68	90,49	93,92	97,35	100,78
Courant max.	A	159,21	163,83	168,45	174,89	181,34	187,78
COP		3,80	3,74	3,68	3,64	3,61	3,58
SCOP		4,08	4,04	3,99	3,98	3,96	3,94
Efficacité énergétique saisonnière		160	159	157	156	155	155
<b>ALIMENTATION</b>							
Phase/Tension/Fréquence		3P/380-415V/50-60Hz					
<b>PERFORMANCE</b>							
Débit d'air (GV)	m³/h	68000	68000	68000	70000	72000	74000
Pression acoustique (GV)	dB(A)	69,00	69,00	69,00	69,00	69,00	69,00
<b>INSTALLATION</b>							
Dimensions de l'unité (LxHxP)	mm	1410x750x1690 + 1410x750x1690 + 1410x750x1690 + 1410x750x1690					
Dimensions de l'emballage (LxHxP)	mm	1485x850x1858 + 1485x850x1858 + 1485x850x1858 + 1485x850x1858					
Poids net/Poids avec l'emballage	kg	366/395 + 366/395 + 366/395 + 366/395			366/395 + 366/395 + 366/395 + 375/404	366/395 + 366/395 + 375/404	366/395 + 375/404
Type		Scroll DCI					
Compresseur	Marque	Mitsubishi Electric					
Nombre de compresseurs		8	8	8	8	8	8
<b>Réfrigérant</b>		<b>R410A</b>	<b>R410A</b>	<b>R410A</b>	<b>R410A</b>	<b>R410A</b>	<b>R410A</b>
Charge	kg	40	40	40	40	40	40
Diamètre tube liquide	pouces	7/8"	7/8"	7/8"	7/8"	7/8"	7/8"
Diamètre tube gaz	pouces	1"3/4	1"3/4	1"3/4	1"3/4	1"3/4	1"3/4
Diamètre tube gaz haut	pouces	1"5/8	1"5/8	1"5/8	1"5/8	1"5/8	1"5/8
Longueur max.	m	1000	1000	1000	1000	1000	1000
Longueur max. (équivalent/actuel)	m	260/220	260/220	260/220	260/220	260/220	260/220
Dénivelé max. entre unités intérieure et extérieure (UE plus basse/plus haute) (1)	m	110/90	110/90	110/90	110/90	110/90	110/90
Dénivelé standard entre unités int. et ext. (UE plus basse/plus haute) (2)	m	50/40	50/40	50/40	50/40	50/40	50/40
Dénivelé max. entre unités intérieures (3)	m	30	30	30	30	30	30
Dénivelé standard entre unités int. (4)	m	18	18	18	18	18	18
Pression statique externe	Pa	110	110	110	110	110	110
Ratio de puissance unités int./unité ext. (min./max.)	%	50-130	50-130	50-130	50-130	50-130	50-130
Nombre maximum d'unités intérieures connectables	quantité	64	64	64	64	64	64
<b>LIMITES DE FONCTIONNEMENT</b>							
Refroidissement (min./max.)	°C	-5~-52					
Chauffage (min./max.)	°C	-27~-21					

(1) Si la différence de hauteur entre l'unité extérieure et l'unité intérieure est comprise entre 50 et 110 m, vous devez contacter votre distributeur/revendeur local pour une conception et une production individuelles.

(2) Conception et production standard d'usine.

(3) Si la différence de hauteur entre les unités intérieures est comprise entre 18 et 30 m, vous devez contacter votre distributeur/revendeur local pour une conception et une production individuelles.

(4) Conception et production standard d'usine.

\* Toutes les spécifications sont testées sous des conditions nominales selon les conditions de la norme Eurovent (en refroidissement: température intérieure 27°C BS/19°C BH, température extérieure: 35°C BS/24°C BH; en chauffage, température intérieure 20°C BS, température extérieure 7°C BS/6°C BH).

## DONNÉES TECHNIQUES POUR COMBINAISONS QUADRUPLES

MODÈLE		VVEA-2240R-01T32	VVEA-2295R-01T32	VVEA-2350R-01T32	VVEA-2405R-01T32	VVEA-2460R-01T32
COMBINAISONS		VVEA-560R-01T32	VVEA-560R-01T32	VVEA-560R-01T32	VVEA-560R-01T32	VVEA-615R-01T32
		7VF150016	7VF150016	7VF150016	7VF150016	7VF150017
		VVEA-560R-01T32	VVEA-560R-01T32	VVEA-560R-01T32	VVEA-615R-01T32	VVEA-615R-01T32
		7VF150016	7VF150016	7VF150016	7VF150017	7VF150017
		VVEA-560R-01T32	VVEA-560R-01T32	VVEA-615R-01T32	VVEA-615R-01T32	VVEA-615R-01T32
		7VF150016	7VF150016	7VF150017	7VF150017	7VF150017
		VVEA-560R-01T32	VVEA-615R-01T32	VVEA-615R-01T32	VVEA-615R-01T32	VVEA-615R-01T32
		7VF150016	7VF150017	7VF150017	7VF150017	7VF150017
Phase		Triphasé				
Puissance	CV	80	82	84	86	88
REFROIDISSEMENT						
Puissance nominale*	kW	224,00	229,50	235,00	240,50	246,00
Puissance absorbée nominale	kW	68,92	71,69	74,46	77,23	80,00
Puissance absorbée max.	kW	128,00	129,00	130,00	131,00	132,00
Courant nominal	A	113,83	118,40	122,97	127,55	132,12
Courant max.	A	211,39	213,04	214,70	216,35	218,00
EER		3,25	3,20	3,16	3,11	3,08
SEER		5,90	5,86	5,81	5,77	5,74
Efficacité énergétique saisonnière		233	231	229	228	227
CHAUFFAGE						
Puissance nominale*	kW	224,00	229,50	235,00	240,50	246,00
Puissance absorbée nominale	kW	63,10	65,24	67,37	69,51	71,64
Puissance absorbée max.	kW	117,60	118,60	119,60	120,60	121,60
Courant nominal	A	104,21	107,74	111,26	114,79	118,31
Courant max.	A	194,22	195,87	197,52	199,17	200,82
COP		3,55	3,52	3,49	3,46	3,43
SCOP		3,93	3,88	3,83	3,79	3,76
Efficacité énergétique saisonnière		154	152	150	149	147
ALIMENTATION						
Phase/Tension/Fréquence		3P/380-415V/50-60Hz				
PERFORMANCE						
Débit d'air (GV)	m³/h	76000	76000	76000	76000	76000
Pression acoustique (GV)	dB(A)	69,00	69,00	69,50	70,00	70,00
INSTALLATION						
Dimensions de l'unité (LxHxP)	mm	1410x750x1690 + 1410x750x1690 + 1410x750x1690 + 1410x750x1690				
Dimensions de l'emballage (LxHxP)	mm	1485x850x1858 + 1485x850x1858 + 1485x850x1858 + 1485x850x1858				
Poids net/Poids avec l'emballage	kg	375/404 + 375/404 + 375/404 + 375/404				
Compresseur	Type	Scroll DCI				
	Marque	Mitsubishi Electric				
	Nombre de compresseurs	8	8	8	8	8
Réfrigérant		R410A	R410A	R410A	R410A	R410A
Charge	kg	40	40	40	40	40
Diamètre tube liquide	pouces	7/8"	7/8"	7/8"	1"	1"
Diamètre tube gaz	pouces	1"3/4	1"3/4	1"3/4	2"	2"
Diamètre tube gaz haut	pouces	1"5/8	1"5/8	1"5/8	1"3/4	1"3/4
Longueur max.	m	1000	1000	1000	1000	1000
Longueur max. (équivalent/actuel)	m	260/220	260/220	260/220	260/220	260/220
Dénivelé max. entre unités intérieure et extérieure (UE plus basse/plus haute) (1)	m	110/90	110/90	110/90	110/90	110/90
Dénivelé standard entre unités int. et ext. (UE plus basse/plus haute) (2)	m	50/40	50/40	50/40	50/40	50/40
Dénivelé max. entre unités intérieures (3)	m	30	30	30	30	30
Dénivelé standard entre unités int. (4)	m	18	18	18	18	18
Pression statique externe	Pa	110	110	110	110	110
Ratio de puissance unités int./unité ext. (min./max.)	%	50-130	50-130	50-130	50-130	50-130
Nombre maximum d'unités intérieures connectables	quantité	64	64	64	64	64
LIMITES DE FONCTIONNEMENT						
Refroidissement (min./max.)	°C	-5~-52				
Chauffage (min./max.)	°C	-27~-21				

(1) Si la différence de hauteur entre l'unité extérieure et l'unité intérieure est comprise entre 50 et 110 m, vous devez contacter votre distributeur/revendeur local pour une conception et une production individuelles.

(2) Conception et production standard d'usine.

(3) Si la différence de hauteur entre les unités intérieures est comprise entre 18 et 30 m, vous devez contacter votre distributeur/revendeur local pour une conception et une production individuelles.

(4) Conception et production standard d'usine.













\* Toutes les spécifications sont testées sous des conditions nominales selon les conditions de la norme Eurovent (en refroidissement : température intérieure 27°C BS/19°C BH, température extérieure: 35°C BS/24°C BH; en chauffage, température intérieure 20°C BS, température extérieure 7°C BS/6°C BH).

Les unités intérieures de la gamme DRV s'adaptent à toutes les destinations et à tous les projets. De la cassette 4 voies à la cassette 360°, du gainable extra-plat au gainable haute pression et du mural à l'allège-plafonnier, Airwell répond à l'ensemble des besoins en termes de confort thermique.

- ▶ Dotées de moteurs ventilateurs DC Inverter offrant de hautes performances aérodynamiques avec un très faible niveau sonore et d'un détendeur électronique offrant 475 pas d'ouverture, les unités intérieures de la gamme allieront **confort et performances**.
- ▶ L'ensemble de la gamme d'unités intérieures offre un **contact sec de série** permettant de contrôler l'unité à travers un contact de fenêtre, de porte ou une « room card » pour une application hôtelière.
- ▶ Chez Airwell, chaque unité intérieure est livrée avec sa télécommande filaire RWV05 ou infrarouge RCV03.

## MODÈLES UNITÉS INTÉRIEURES

TYPE DE FLUIDE

p.150		MURAL	HVVA		R410A
p.151		CASSETTE 600X600	CVQA		R410A
p.152		CASSETTE 360°	CVTA		R410A
p.153		ALLÈGE-PLAFONNIER	FVVA		R410A
p.154		GAINABLE BASSE PRESSION	DVLA		R410A
p.155		GAINABLE MOYENNE PRESSION	DVMA		R410A
p.156		GAINABLE HAUTE PRESSION	DCV		R410A
p.157		CONSOLE	XVVA		R410A
p.158		KIT DE CONNEXION CTA			



CAPACITÉ (KBTU/H)	5	7	9	12	16	18	24	28	30	38	48	60	72	96	192	
CAPACITÉ (CV)	0,5	0,75	1,25	1,5	1,75	2,25	3	3,5	3,75	4,75	6	7	9	12	24	
REFROIDISSEMENT (KW)	1,5	2,2	2,8	3,6	4,5	5,6	7,1	8	9	11,2	14	16	22,6	28	56	
CHAUFFAGE (KW)	1,7	2,5	3,2	4	5	6,3	8	9	10	12,5	16	18	25	31,5	63	73,5

HVVA		•	•	•	•	•	•		•							
CVQA	•	•	•	•	•	•										
CVTA		•	•	•	•	•	•		•	•	•	•				
FVVA			•	•	•	•	•	•	•	•	•					
DVLA		•	•	•	•											
DVMA	•	•	•	•	•	•	•	•	•	•	•	•				
DCV													•	•		
XVVA			•	•		•										
Kit de connexion CTA			•	•	•	•	•	•	•	•	•	•	•	•	•	•



# HVVA Mural



RCV03  
incluse

## + PRODUITS

- Télécommande RCV03 incluse (voir page 182)
- Ventilateur tangentiel DC Inverter
- Écran digital en façade
- Contact sec disponible

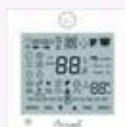

RWV05  
(option, voir configuration page 183)



RWV03  
(option)



RWV07  
(option)

## CARACTÉRISTIQUES

### TECHNOLOGIE



DÉTENDEUR ÉLECTRONIQUE

### FONCTIONS UTILISATEURS



I FEEL



PROGRAMMATION JOURNALIÈRE



REDÉMARRAGE AUTOMATIQUE

### FONCTIONS INSTALLATEURS



AFFICHAGE DIGITAL VIA L'UNITÉ INTÉRIEURE



DRY CONTACT ON/OFF

### LE + « DÉVELOPPEMENT DURABLE »

- > Économies d'énergie (blocage de mode, limite des consignes).

### LE + « UTILISATEUR »

- > Design sobre et élégant.
- > Fonctionnement silencieux.
- > Multiples applications connectables, grâce au contact sec : room card, détection de présence.

### LE + « INSTALLATEUR »

- > Faible épaisseur.

### LE + « TECHNOLOGIE »

- > Régulation optimale, grâce à son détendeur électronique.

## DONNÉES TECHNIQUES

UNITÉ INTÉRIEURE		HVVA-025/022N-01M22	HVVA-035N-01M22	HVVA-050/045N-01M22	HVVA-070N-01M22	HVVA-090N-01M22		
Code		7VF020001	7VF020002	7VF020003	7VF020004	7VF020005		
Phase		Monophasé						
PUISSANCES NOMINALES								
Refroidissement	kBtu/h	7,50	9,50	12,30	15,30	19,10	24,20	30,70
	kW	2,20	2,80	3,60	4,50	5,60	7,10	9,00
Chauffage	kBtu/h	8,50	10,90	13,60	17,10	21,50	27,30	34,10
	kW	2,50	3,20	4,00	5,00	6,30	8,00	10,00
PARAMÈTRES ÉLECTRIQUES								
Phase/Tension/Fréquence		1P/220-240V/50-60Hz						
PERFORMANCES								
Débit d'air (PV/MV/GV)	m <sup>3</sup> /h	550/480/420	600/530/470	630/560/500	800/720/650	920/800/720	1010/920/800	1600/1500/1400
Pression acoustique (PV/MV/GV)	dB(A)	35/31/29	36/31/29	37/33/29	39/36/34	40/39/35	44/40/36	49/44/41
Puissance acoustique (PV/MV/GV)	dB(A)	50/47/42	52/48/44	54/51/50	56/53/51	57/54/52	58/56/54	61/58/54
INSTALLATION								
Dimensions de l'unité (LxHxP)	mm	855x208x280	855x208x280	855x208x280	1115x243x336	1115x243x336	1115x243x336	1316x270x365
Dimensions de l'emballage (LxHxP)	mm	954x279x355	954x279x355	954x279x355	1206x342x418	1206x342x418	1206x342x418	1403x384x463
Poids net/Poids de l'emballage	kg	9,9/12	9,9/12	9,9/12	15,8/18,9	15,8/18,9	15,8/18,9	21,8/26,3
Diamètre tube liquide	pouces	1/4"	1/4"	1/4"	1/4"	1/4"	3/8"	3/8"
Diamètre tube gaz	pouces	3/8"	3/8"	1/2"	1/2"	1/2"	5/8"	5/8"

# CVQA

## Cassette 600x600



RWV05  
incluse

DRV  
Unités intérieures



### LE + « DÉVELOPPEMENT DURABLE »

> Économies d'énergie (blocage de mode, limite des consignes).

### LE + « UTILISATEUR »

> Renouvellement de l'air, grâce à son apport d'air frais.  
> Multiples applications connectables, grâce au contact sec: room card, détection de présence.

### LE + « INSTALLATEUR »

> Intégration facilitée dans les faux plafonds, grâce à sa Faible épaisseur.  
> Installation aisée, grâce à sa pompe à condensats intégrée.

### LE + « TECHNOLOGIE »

> Régulation optimale, grâce à son détendeur électronique.  
> Ouverture individuelle des volets (1296 possibilités).

## DONNÉES TECHNIQUES

UNITÉ INTÉRIEURE		CVQA-025/022/015N-01M22			CVQA-050/045/035N-01M22		
Code		7VF040001			7VF040002		
Phase		Monophasé					
<b>PUISSANCES NOMINALES</b>							
Refroidissement	kBtu/h	5,10	7,50	9,50	12,30	15,30	19,10
	<b>kW</b>	<b>1,50</b>	<b>2,20</b>	<b>2,80</b>	<b>3,60</b>	<b>4,50</b>	<b>5,60</b>
Chauffage	kBtu/h	5,80	8,50	10,90	13,60	17,10	21,50
	<b>kW</b>	<b>1,70</b>	<b>2,50</b>	<b>3,20</b>	<b>4,00</b>	<b>5,00</b>	<b>6,30</b>
<b>PARAMÈTRES ÉLECTRIQUES</b>							
Phase/Tension/Fréquence		1P/220-240V/50-60Hz					
<b>PERFORMANCES</b>							
Débit d'air (PV/MV/GV)	m³/h	520/450/400	520/450/400	520/450/400	520/450/400	650/520/450	760/650/520
Pression acoustique (PV/MV/GV)	dB(A)	32/30/29	32/30/29	32/30/29	33/30/29	33/30/29	34/32/30
Puissance acoustique (PV/MV/GV)	dB(A)	46/44/43	46/44/43	46/44/43	47/44/43	47/44/43	48/46/44
<b>INSTALLATION</b>							
Dimensions de l'unité (LxHxP)	mm	570x570x260	570x570x260	570x570x260	570x570x260	570x570x260	570x570x260
Dimensions de l'emballage (LxHxP)	mm	718x680x380	718x680x380	718x680x380	718x680x380	718x680x380	718x680x380
Poids net/Poids de l'emballage	kg	16/19	16/19	16/19	19/22	19/22	19/22
Diamètre tube liquide	pouces	1/4"	1/4"	1/4"	1/4"	1/4"	1/4"
Diamètre tube gaz	pouces	3/8"	3/8"	3/8"	1/2"	1/2"	1/2"
<b>FAÇADE</b>							
Code façade		CVQA PANEL	CVQA PANEL	CVQA PANEL	CVQA PANEL	CVQA PANEL	CVQA PANEL
Dimensions de l'unité (LxHxP)	mm	620/620/60	620/620/60	620/620/60	620/620/60	620/620/60	620/620/60
Dimensions de l'emballage (LxHxP)	mm	660/660/115	660/660/115	660/660/115	660/660/115	660/660/115	660/660/115

## + PRODUITS

- Télécommande RWV05 incluse (voir page 183)
- Nouveau design
- Nouveau moto-ventilateur DC Inverter
- Pompe à condensats intégrée
- Apport d'air neuf
- Contact sec disponible



RCV03  
(option)



RWV03  
(option)



RWV07  
(option)

## CARACTÉRISTIQUES

### TECHNOLOGIE



### QUALITÉ DE L'AIR



### FONCTIONS UTILISATEURS



### FONCTIONS INSTALLATEURS





# CVTA Cassette 360°



RWV05  
incluse

## + PRODUITS

- Télécommande RWV05 incluse (voir page 183)
- Soufflage 360°
- Nouveau moto-ventilateur DC Inverter
- Pompe à condensats intégrée
- Cassette extra-plate
- Apport d'air neuf
- Contact sec disponible



RCV03  
(option)



RWV03  
(option)



RWV07  
(option)

## CARACTÉRISTIQUES

### TECHNOLOGIE



DÉTENDEUR ÉLECTRONIQUE



MULTIFLOW 360°

### QUALITÉ DE L'AIR



APPORT D'AIR NEUF

### FONCTIONS UTILISATEURS



I FEEL



PROGRAMMATION JOURNALIÈRE



REDÉMARRAGE AUTOMATIQUE

### FONCTIONS INSTALLATEURS



POMPE À CONDENSATS INTÉGRÉE



DRY CONTACT ON/OFF

### LE + « DÉVELOPPEMENT DURABLE »

- > Économies d'énergie (blocage de mode, limite des consignes).

### LE + « UTILISATEUR »

- > Confort optimal avec son soufflage à 360°.
- > Renouvellement de l'air, grâce à son apport d'air frais.
- > Multiples applications connectables, grâce au contact sec: room card, détection de présence.

### LE + « INSTALLATEUR »

- > Installation aisée (180 mm d'épaisseur).

### LE + « TECHNOLOGIE »

- > Régulation optimale, grâce à son détendeur électronique.
- > Ouverture individuelle des volets (1296 possibilités).

## DONNÉES TECHNIQUES

UNITÉ INTÉRIEURE		CVTA-025/022N-01M22	CVTA-035N-01M22	CVTA-050/045N-01M22	CVTA-070N-01M22	CVTA-110/090N-01M22	CVTA-160/140N-01M22				
Code		7VF040008	7VF040009	7VF040010	7VF040011	7VF040012	7VF040013				
Phase		Monophasé									
PUISSANCES NOMINALES											
Refroidissement	kBtu/h	7,50	9,50	12,30	15,30	19,10	24,20	30,70	38,20	47,70	54,60
	kW	2,20	2,80	3,60	4,50	5,60	7,10	9,00	11,20	14,00	16,00
Chauffage	kBtu/h	8,50	10,90	13,60	17,10	21,50	27,30	34,10	42,60	54,60	61,20
	kW	2,50	3,20	4,00	5,00	6,30	8,00	10,00	12,50	16,00	18,00
PARAMÈTRES ÉLECTRIQUES											
Phase/Tension/ Fréquence		1P/220-230V/50-60Hz									
PERFORMANCES											
Débit d'air (PV/MV/GV)	m³/h	1000/ 810/ 620	1000/ 810/ 620	1000/ 810/ 620	1000/ 810/ 620	1000/ 810/ 620	1380/ 1190/ 1000	2050/ 1860/ 1670	2050/ 1860/ 1670	2100/ 1910/ 1720	2100/ 1910/ 1720
Pression acoustique (PV/MV/GV)	dB(A)	30/27/25	30/27/25	30/27/25	32/29/27	33/30/29	35/34/31	37/35/31	37/35/31	44/40/36	44/40/36
INSTALLATION											
Dimensions de l'unité (LxHxP)	mm	840 x840 x183	840 x840 x183	840 x840 x183	840 x840 x183	840 x840 x183	840 x840 x204	840 x840 x246	840 x840 x246	840 x840 x288	840 x840 x288
	mm	983 x983 x268	983 x983 x268	983 x983 x268	983 x983 x268	983 x983 x268	983 x983 x290	983 x983 x331	983 x983 x331	983 x983 x331	983 x983 x373
Poids net/Poids de l'emballage	kg	25/28	25/28	25/28	25/28	25/28	27/30	31/36	31/36	33/38	33/38
Diamètre tube liquide	pouces	1/4"	1/4"	1/4"	1/4"	1/4"	3/8"	3/8"	3/8"	3/8"	3/8"
Diamètre tube gaz	pouces	3/8"	3/8"	1/2"	1/2"	1/2"	5/8"	5/8"	5/8"	5/8"	5/8"
FAÇADE											
Code façade		CVTA PANEL	CVTA PANEL	CVTA PANEL	CVTA PANEL	CVTA PANEL	CVTA PANEL	CVTA PANEL	CVTA PANEL	CVTA PANEL	CVTA PANEL
Dimensions de l'unité (LxHxP)	mm	950 x950 x50	950 x950 x50	950 x950 x50	950 x950 x50	950 x950 x50	950 x950 x50	950 x950 x50	950 x950 x50	950 x950 x50	950 x950 x50
	mm	1013 x1025 x123	1013 x1025 x123	1013 x1025 x123	1013 x1025 x123	1013 x1025 x123	1013 x1025 x123	1013 x1025 x123	1013 x1025 x123	1013 x1025 x123	1013 x1025 x123
Poids net/Poids de l'emballage	kg	6,5/9	6,5/9	6,5/9	6,5/9	6,5/9	6,5/9	6,5/9	6,5/9	6,5/9	6,5/9



# FVVA

## Allège-plafonnier



RWV05  
incluse

### LE + « DÉVELOPPEMENT DURABLE »

> Économies d'énergie (blocage de mode, limite des consignes).

### LE + « UTILISATEUR »

> Grande portée d'air jusqu'à 11 m.  
> Balayage horizontal et vertical du flux d'air.  
> Multiples applications connectables, grâce au contact sec: room card, détection de présence.

### LE + « INSTALLATEUR »

> Installation horizontale ou verticale.

### LE + « TECHNOLOGIE »

> Régulation optimale, grâce à son détendeur électronique.  
> Nouveau ventilateur centrifuge, réduction acoustique.

## DONNÉES TECHNIQUES

UNITÉ INTÉRIEURE		FVVA-025N-01M22	FVVA-050/045/035N-01M22	FVVA-090/080/070N-01M22	FVVA-140/110N-01M22					
Code		7VF010001	7VF010002	7VF010003	7VF010004					
Phase		Monophasé								
PUISSANCES NOMINALES										
Refroidissement	kBtu/h	9,50	12,28	15,35	19,11	24,23	27,30	30,71	38,21	48,00
	<b>kW</b>	<b>2,80</b>	<b>3,60</b>	<b>4,50</b>	<b>5,60</b>	<b>7,10</b>	<b>8,00</b>	<b>9,00</b>	<b>11,20</b>	<b>14,00</b>
Chauffage	kBtu/h	10,92	13,65	17,06	21,50	27,30	30,71	34,12	42,60	55,00
	<b>kW</b>	<b>3,20</b>	<b>4,00</b>	<b>5,00</b>	<b>6,30</b>	<b>8,00</b>	<b>9,00</b>	<b>10,00</b>	<b>12,50</b>	<b>16,00</b>
PARAMÈTRES ÉLECTRIQUES										
Phase/Tension/ Fréquence		1P/220-230V/50-60Hz								
PERFORMANCES										
Débit d'air (PV/MV/GV)	m <sup>3</sup> /h	820/ 750/ 690	820/ 750/ 690	950/ 820/ 690	950/ 820/ 690	1420/ 1270/ 1240	1570/ 1420/ 1240	1570/ 1420/ 1240	2110/ 1990/ 1750	2110/ 1990/ 1750
	Pression acoustique (PV/MV/GV)	dB(A)	38/36/34	38/36/34	42/38/35	42/38/35	46/44/41	47/44/41	47/44/41	50/46/43
Puissance acoustique (PV/MV/GV)	dB(A)	52/50/47	52/50/47	55/51/48	55/51/48	60/58/54	61/58/54	61/58/55	63/60/57	63/60/57
INSTALLATION										
Dimensions de l'unité (LxHxP)	mm	1000 x230 x680	1000 x230 x680	1000 x230 x680	1000 x230 x680	1325 x230 x680	1325 x230 x680	1325 x230 x680	1650 x230 x680	1650 x230 x680
	Dimensions de l'emballage (LxHxP)	mm	1100 x305 x779	1100 x305 x779	1100 x305 x779	1100 x305 x779	1425 x305 x779	1425 x305 x779	1425 x305 x779	1750 x305 x779
Poids net/Poids de l'emballage	kg	27,9/33,6	27,9/33,6	27,9/33,6	27,9/33,6	35,8/42,1	35,8/42,1	35,8/42,1	43,5/50,5	43,5/50,5
Diamètre tube liquide	pouces	1/4"	1/4"	1/4"	1/4"	3/8"	3/8"	3/8"	3/8"	3/8"
Diamètre tube gaz	pouces	3/8"	1/2"	1/2"	1/2"	5/8"	5/8"	5/8"	5/8"	5/8"

DRV  
Unités intérieures



## + PRODUITS

- Télécommande RWV05 incluse (voir page 183)
- Nouveau moto-ventilateur DC Inverter
- Nouveau design esthétique et moderne
- Nouveaux déflecteurs pour une meilleure distribution de l'air
- Débit d'air important
- Accessibilité aux composants améliorée
- Contact sec disponible



Rcv03  
(option)



Rwv03  
(option)



Rwv07  
(option)

## CARACTÉRISTIQUES

### TECHNOLOGIE



DÉTENDEUR  
ÉLECTRONIQUE

### FONCTIONS UTILISATEURS



I FEEL



PROGRAMMATION  
JOURNALIÈRE



REDÉMARRAGE  
AUTOMATIQUE

### FONCTIONS INSTALLATEURS



DRY CONTACT  
ON/OFF



# DVLA

## Gainable basse pression



RWV05  
incluse

### + PRODUITS

- Télécommande RWV05 incluse (voir page 183)
- Nouveau moto-ventilateur DC Inverter
- Pompe à condensats intégrée
- Unité extra-plate
- Apport d'air neuf
- Pression statique ajustable 0-30 Pa
- Contact sec disponible



RCV03  
(option)



RWV03  
(option)



RWV07  
(option)

### CARACTÉRISTIQUES

#### TECHNOLOGIE



DÉFENDEUR  
ÉLECTRONIQUE



DÉBIT D'AIR 4D

#### QUALITÉ DE L'AIR



APPORT D'AIR  
NEUF

#### FONCTIONS UTILISATEURS



I FEEL



SUPER  
SILENCIEUX



PROGRAMMATION  
JOURNALIÈRE



REDEMARRAGE  
AUTOMATIQUE

#### FONCTIONS INSTALLATEURS



POMPE À  
CONDENSATS  
INTÉGRÉE



DRY CONTACT  
ON/OFF

#### LE + « DÉVELOPPEMENT DURABLE »

- > Économies d'énergie (blocage de mode, limite des consignes).

#### LE + « UTILISATEUR »

- > Super-silencieux 21 dB.
- > Solution design, grâce à sa façade motorisée.
- > Orientation du flux d'air.
- > Renouvellement de l'air, grâce à son apport d'air frais.
- > Multiples applications connectables, grâce au contact sec: room card, détection de présence.

#### LE + « INSTALLATEUR »

- > Installation aisée: dimensions similaires sur toute la gamme.
- > Faible épaisseur 185 mm.

#### LE + « TECHNOLOGIE »

- > Régulation optimale, grâce à son détendeur électronique.
- > Façade avec afficheur digital.

### DONNÉES TECHNIQUES

UNITÉ INTÉRIEURE		DVLA-025/022-01M22	DVLA-035-01M22	DVLA-045-01M22	
Code		7VF030003	7VF030004	7VF030005	
Phase		Monophasé			
PUISSANCES NOMINALES					
Refroidissement	kBtu/h	7,50	9,50	12,30	15,30
	kW	2,20	2,80	3,60	4,50
Chauffage	kBtu/h	8,50	10,90	13,60	17,10
	kW	2,50	3,20	4,00	5,00
PARAMÈTRES ÉLECTRIQUES					
Phase/Tension/Fréquence		1P/220-230V/50-60Hz			
PERFORMANCES					
Débit d'air (PV/MV/GV)	m³/h	480/420/360	480/420/360	550/430/370	600/540/460
Pression acoustique (PV/MV/GV)	dB(A)	27/23/20	27/23/20	30/27/24	32/29/26
Puissance acoustique (PV/MV/GV)	dB(A)	41/37/34	41/37/34	44/41/38	46/43/40
INSTALLATION					
Dimensions de l'unité (LxHxP)	mm	850x420x185			
Dimensions de l'emballage (LxHxP)	mm	1045x540x270			
Poids net/Poids de l'emballage	kg	17,5/22,5	17,5/22,5	17,5/22,5	18,5/23,5
Diamètre tube liquide	pouces	1/4"	1/4"	1/4"	1/4"
Diamètre tube gaz	pouces	3/8"	3/8"	1/2"	1/2"
Pression statique externe (min./standard/max.)	Pa	0/15/30	0/15/30	0/15/30	0/15/30
Code façade		DVLA PANEL	DVLA PANEL	DVLA PANEL	DVLA PANEL
Dimensions de l'unité (LxHxP)	Sortie	mm			890x190x100
	Entrée	mm			890x290,5x32,4
Dimensions de l'emballage (LxHxP)	mm	938x335x220			
Poids net/Poids de l'emballage	kg	4/5	4/5	4/5	4/5

# DVMA

## Gainable moyenne pression



RWV05  
incluse

DRV  
Unités intérieures



### LE + « DÉVELOPPEMENT DURABLE »

> Économies d'énergie (blocage de mode, limite des consignes).

### LE + « UTILISATEUR »

> Renouvellement de l'air, grâce à son apport d'air frais.  
> Multiples applications connectables, grâce au contact sec: room card, détection de présence.

### LE + « INSTALLATEUR »

> Installation aisée, grâce à ses dimensions réduites.  
> Pompe à condensats intégrée.

### LE + « TECHNOLOGIE »

> Régulation optimale, grâce à son détendeur électronique.  
> Adaptabilité au réseau aéraulique, grâce à sa pression statique ajustable.

## DONNÉES TECHNIQUES

UNITÉ INTÉRIEURE	DVMA-025/022/015N-01M22	DVMA-035N-01M22	DVMA-045N-01M22	DVMA-080/070/050N-01M22	DVMA-090N-01M22	DVMA-110N-01M22	DVMA-160/140N-01M22
Code	7VF030010	7VF030011	7VF030012	7VF030013	7VF030014	7VF030015	7VF030016
Phase	Monophasé						

### PUISSANCES NOMINALES

Puissance	CV	0,50	0,80	1,00	1,25	1,70	2,00	2,50	3,00	3,20	4,00	5,00	6,00
Refroidissement	kBtu/h	5,10	7,50	9,60	12,30	15,30	19,10	24,20	27,30	30,70	38,20	47,80	54,60
	<b>kW</b>	<b>1,50</b>	<b>2,20</b>	<b>2,80</b>	<b>3,60</b>	<b>4,50</b>	<b>5,60</b>	<b>7,10</b>	<b>8,00</b>	<b>9,00</b>	<b>11,20</b>	<b>14,00</b>	<b>16,00</b>
Chauffage	kBtu/h	5,80	8,50	10,90	13,70	17,00	21,50	27,30	30,70	34,10	44,40	55,60	61,40
	<b>kW</b>	<b>1,70</b>	<b>2,50</b>	<b>3,20</b>	<b>4,00</b>	<b>5,00</b>	<b>6,30</b>	<b>8,00</b>	<b>9,00</b>	<b>10,00</b>	<b>13,00</b>	<b>16,30</b>	<b>18,00</b>

### PARAMÈTRES ÉLECTRIQUES

Phase/Tension/ Fréquence	1P/220-240V/50-60Hz												
-----------------------------	---------------------	--	--	--	--	--	--	--	--	--	--	--	--

### PERFORMANCES

Débit d'air (PV/MV/CV)	m³/h	515/ 440/ 390	545/ 470/ 390	545/ 470/ 390	570/ 495/ 420	700/ 625/ 550	915/ 765/ 640	1275/ 1050/ 875	1275/ 1050/ 875	1450/ 1200/ 1000	2000/ 1700/ 1400	2150/ 1750/ 1400	2350/ 1950/ 1600
Pression acoustique (PV/MV/CV)	dB(A)	29/ 27/ 25	30/ 28/ 25	30/ 28/ 25	31/ 29/ 27	32/ 30/ 28	33/ 31/ 29	34/ 31/ 29	35/ 33/ 30	36/ 33/ 30	38/ 35/ 32	40/ 36/ 32	42/ 38/ 34
Puissance acoustique (PV/MV/CV)	dB(A)	41/ 39/ 37	42/ 40/ 37	42/ 40/ 37	43/ 41/ 39	44/ 42/ 40	45/ 43/ 41	46/ 43/ 41	47/ 45/ 42	48/ 45/ 42	50/ 47/ 44	52/ 48/ 44	54/ 50/ 46

### INSTALLATION

Dimensions de l'unité (LxHxP)	mm	700 x700 x248	700 x700 x248	700 x700 x248	700 x700 x248	700 x700 x248	1100 x700 x248	1100 x700 x248	1100 x700 x248	1100 x700 x248	1500 x700 x248	1500 x700 x248	1500 x700 x248
Dimensions de l'emballage (LxHxP)	mm	932 x835 x280	932 x835 x280	932 x835 x280	932 x835 x280	932 x835 x280	1332 x835 x280	1332 x835 x280	1332 x835 x280	1332 x835 x280	1698 x857 x305	1698 x857 x305	1698 x857 x305
Poids net/Poids de l'emballage	kg	27/32	27/32	27/32	27/32	28,5/ 33,5	36,8/ 43,4	36,8/ 43,4	36,8/ 43,4	39,4/ 45,4	48,3/ 56,5	51,3/ 59,5	51,3/ 59,5
Diamètre tube liquide	pouces	1/4"	1/4"	1/4"	1/4"	1/4"	3/8"	3/8"	3/8"	3/8"	3/8"	3/8"	3/8"
Diamètre tube gaz	pouces	3/8"	3/8"	3/8"	1/2"	1/2"	1/2"	5/8"	5/8"	5/8"	5/8"	5/8"	5/8"
Pression statique externe (standard/max.)	Pa	20/200	20/200	20/200	20/200	20/200	20/200	20/200	20/200	20/180	20/180	20/180	20/180

## + PRODUITS

- Télécommande RWV05 incluse (voir page 183)
- Nouveau moto-ventilateur DC Inverter
- Pompe à condensats intégrée
- Large gamme de puissance
- Unité extra-plate 250 mm
- Pression statique ajustable de 20 à 200 Pa
- Contact sec disponible



RCV03  
(option)



RWV03  
(option)



RWV07  
(option)

## CARACTÉRISTIQUES

### TECHNOLOGIE



DÉTENDEUR  
ÉLECTRONIQUE

### QUALITÉ DE L'AIR



APPORT D'AIR  
NEUF

### FONCTIONS UTILISATEURS



I FEEL



SUPER  
SILENCIEUX



24 H  
PROGRAMMATION  
JOURNALIÈRE



REDÉMARRAGE  
AUTOMATIQUE

### FONCTIONS INSTALLATEURS



POMPE À  
CONDENSATS  
INTÉGRÉE



DRY CONTACT  
ON/OFF



# DCV

## Gainable haute pression



RWV05  
incluse

### + PRODUITS

- Télécommande RWV05 incluse (voir page 183)
- Haute pression statique et débit d'air important 5200 m<sup>3</sup>/h
- Puissance importante de 22 et 28 kW
- Contact sec disponible



RCV03  
(option)



RWV03  
(option)



RWV07  
(option)

### CARACTÉRISTIQUES

#### TECHNOLOGIE



DÉTENDEUR  
ÉLECTRONIQUE

#### FONCTIONS UTILISATEURS



I FEEL



PROGRAMMATION  
JOURNALIÈRE



REDÉMARRAGE  
AUTOMATIQUE

#### FONCTIONS INSTALLATEURS



DRY CONTACT  
ON/OFF

### DONNÉES TECHNIQUES

UNITÉ INTÉRIEURE		AWSI-DCV 072-N11	AWSI-DCV 096-N11
Code		7SP03H044	
Phase		Monophasé	Monophasé
PUISSANCES NOMINALES			
Refroidissement	kBtu/h	77,10	95,50
	<b>kW</b>	<b>22,60</b>	<b>28,00</b>
Chauffage	kBtu/h	85,30	108,50
	<b>kW</b>	<b>25,00</b>	<b>31,50</b>
PARAMÈTRES ÉLECTRIQUES			
Phase/Tension/Fréquence		1P/220-230V/50-60Hz	
PERFORMANCES			
Débit d'air (PV/MV/GV)	m <sup>3</sup> /h	2612/3255/4050	2612/3255/4050
Puissance acoustique (PV/MV/GV)	dB(A)	49/51/54	49/51/54
INSTALLATION			
Dimensions de l'unité (LxHxP)	mm	1725x360x876	1725x360x876
Dimensions de l'emballage (LxHxP)	mm	1830x530x990	1830x530x990
Poids net/Poids de l'emballage	kg	100/112	100/112
Diamètre tube liquide	pouces	3/8"	3/8"
Diamètre tube gaz	pouces	1"	1"
Pression statique externe (standard)*	Pa	100	100
Pression statique externe (max.)	Pa	196	196

\* Pour les courbes de pressions statiques complètes, nous consulter.

# XVVA Console



RCV03  
incluse

## LE + « DÉVELOPPEMENT DURABLE »

> Économies d'énergie (blocage de mode, limite des consignes).

## LE + « UTILISATEUR »

- > Nouveau design sobre et élégant.
- > Unité super-silencieuse.
- > Soufflage par le haut et le bas pour plus de confort.
- > Multiples applications connectables, grâce au contact sec: room card, détection de présence.

## LE + « INSTALLATEUR »

- > Très faible encombrement.
- > Solution idéale pour les pièces à faibles hauteurs.

## LE + « TECHNOLOGIE »

- > Régulation optimale, grâce à son détendeur électronique.

## DONNÉES TECHNIQUES

UNITÉ INTÉRIEURE		XVVA-050/035/025N-01M22			
Code		7VF070001			
Phase		Monophasé			
PUISSANCES NOMINALES					
Refroidissement	kBtu/h	9,50	12,30	17,00	
	<b>kW</b>	<b>2,80</b>	<b>3,60</b>	<b>5,00</b>	
Chauffage	kBtu/h	10,90	13,60	18,50	
	<b>kW</b>	<b>3,20</b>	<b>4,00</b>	<b>5,50</b>	
PARAMÈTRES ÉLECTRIQUES					
Phase/Tension/Fréquence		1P/220-230V/50-60Hz			
PERFORMANCES					
Débit d'air (TPV/PV/MV/GV/TGV)	m³/h	540/460/390/310/270	580/500/420/350/270	620/540/460/390/270	
Pression acoustique (TPV/PV/MV/GV/TGV)	dB(A)	45/42/38/33/30	47/44/40/36/30	48/45/42/38/30	
Puissance acoustique (TPV/PV/MV/GV/TGV)	dB(A)	58/55/52/48/45	60/57/54/51/47	61/58/55/42/48	
INSTALLATION					
Dimensions de l'unité (LxHxP)	mm	700/210/600	700/210/600	700/210/600	
Dimensions de l'emballage (LxHxP)	mm	783/303/695	783/303/695	783/303/695	
Poids net/Poids de l'emballage	kg	15,2/18,7	15,2/18,7	15,2/18,7	
Diamètre tube liquide	pouces	1/4"	1/4"	1/4"	
Diamètre tube gaz	pouces	1/2"	1/2"	1/2"	



## + PRODUITS

- Télécommande RCV03 incluse (voir page 182)
- Ventilateur centrifuge DC Inverter
- Unité compacte
- Flux d'air bidirectionnel
- Contact sec disponible



RWV05  
(option, voir configuration page 183)

## CARACTÉRISTIQUES

### TECHNOLOGIE



DÉTENDEUR ÉLECTRONIQUE

### FONCTIONS UTILISATEURS



I FEEL



SUPER SILENCIEUX



PROGRAMMATION JOURNALIÈRE



REDÉMARRAGE AUTOMATIQUE

### FONCTIONS INSTALLATEURS



DRY CONTACT ON/OFF

# KIT DE CONNEXION CTA

Airwell propose une gamme de kits de connexion, afin de connecter les unités extérieures DRV à une centrale de traitement d'air, en plus des unités intérieures.

## APPLICATION DU SYSTÈME

- Offrir une solution pour les grands espaces afin de diminuer l'alimentation d'air frais avec les unités extérieures DRV en les faisant correspondre avec les unités de traitement d'air. Cette solution permet de combiner les avantages du DRV avec ceux des unités des Centrales de Traitement d'Air.
- **Répondre aux normes du droit européen:** chaque lieu de travail doit être alimenté par 25 m<sup>3</sup>/h d'air neuf minimum. Cela signifie que chaque bureau, chaque magasin et la majorité des bâtiments commerciaux doivent être équipés de cette solution, afin de répondre à la norme.

### + PRODUITS

- Permet de combiner les unités de traitement d'air (CTA) au système DRV.
- Compatible avec les systèmes VVFA (4-5-6 CV et 8-10-12 CV).
- La capacité du kit unique varie de 3,5~73 kW (1-26 CV), plusieurs kits pour les CTA de plus grande capacité.
- Le kit comprend la partie contrôle et la partie EEV (la partie contrôle et la partie EEV peuvent également être installées séparément).
- Signal 0-10V du contrôleur DDC (fourni par l'installateur).
- Régulation sur soufflage (de DDC) ou contrôle de la température de l'air de retour.
- Connectez jusqu'à 3 kits CTA d'intégration par système DRV pour une plus grande capacité.
- Le mode peut également être modifié avec l'entrée de contact sec (froid/chaud): change over.
- La vitesse du ventilateur peut être sélectionnée par entrée de contact sec (max. 3 vitesses de ventilateur: faible/moyen/haute).
- Signal de sortie pour le dégivrage.



Buildings



Centres commerciaux



Hôpitaux

## 4 MODES DE CONTRÔLES POSSIBLES

### MÉTHODE DE CONTRÔLE A

- > Sortie de signal 0-10V de DDC.
- > Le kit CTA reçoit un signal 0-10V pour ajuster la capacité de l'ODU.

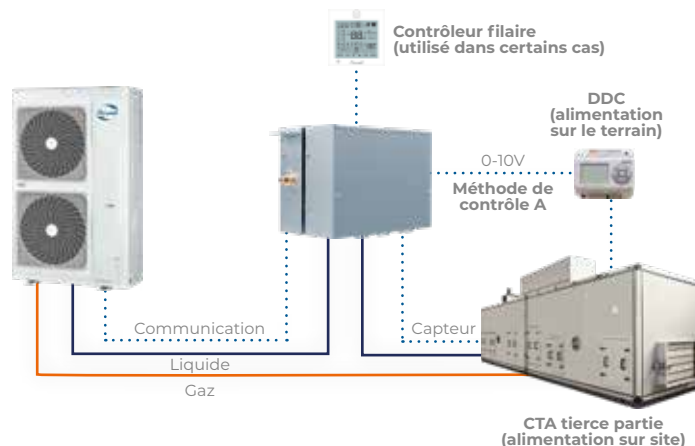

Remarque: le contrôleur filaire est en option.  
Si le DDC peut fournir des signaux 0-10V, mode et marche/arrêt au kit CTA, il n'est pas nécessaire de connecter le contrôleur filaire. Si le signal 0-10V est suffisant, le contrôleur filaire est nécessaire.

### MÉTHODE DE CONTRÔLE B

- > Contrôler la température via DDC.
- > Sortie de signal 0-10V de DDC.
- > Le kit CTA reçoit un signal 0-10V pour ajuster la température de consigne.

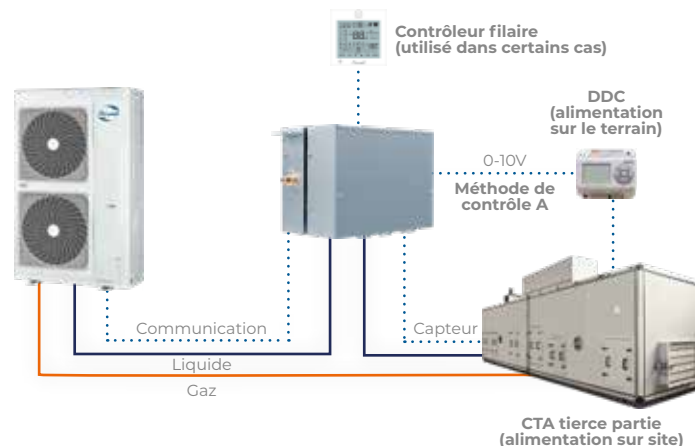

Remarque: Si le DDC peut fournir des signaux 0-10V, mode et on/off au kit CTA, le contrôleur câblé n'a pas besoin d'être connecté. Si seulement le signal 0-10V, le contrôleur câblé est nécessaire.

## MÉTHODE DE CONTRÔLE C (application spéciale)

- > Sans DDC.
- > Le contrôleur filaire est nécessaire pour la configuration initiale, mais pas nécessaire pour l'opération.
- > Le thermostat tiers fournit le signal On/Off au kit CTA lorsque la température de consigne est atteinte.
- > Applicable pour certains cas avec une demande constante de refroidissement ou de chauffage et des exigences de confort faible.

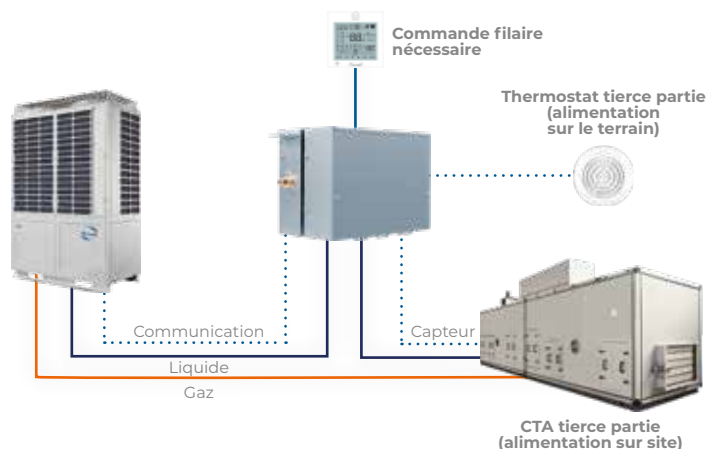

## MÉTHODE DE CONTRÔLE D

- > Semblable au kit original CTA V1.0.
- > Contrôlez CTA en tant qu'unités intérieures DRV.
- > Contrôle de la température de retour/pièce.
- > Le contrôleur filaire est nécessaire.
- > Méthode de contrôle pour la combinaison des unités intérieures DRV et du système CTA.

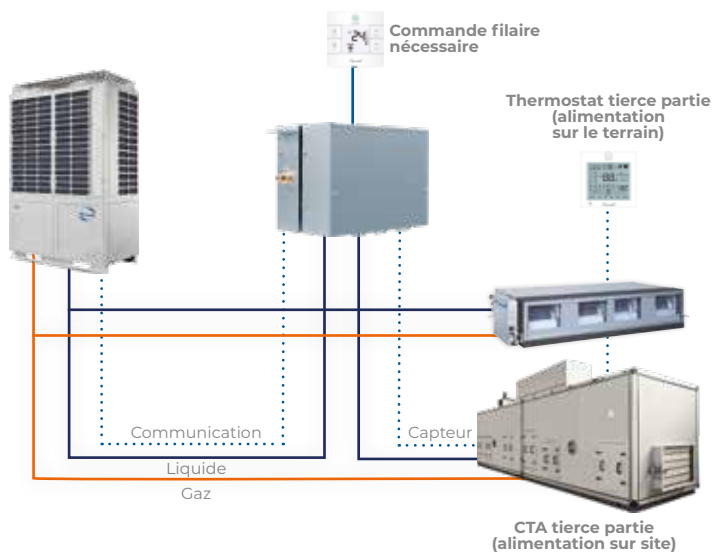

## KITS CTA

MODÈLE	DÉSIGNATION	CODE
Kit CTA 7	• Kit CTA <7 kW	7ACELH033
Kit CTA 14	• Kit CTA 7 kW à 14 kW	7ACELH034
Kit CTA 28	• Kit CTA 14 kW à 28 kW	7ACELH035
Kit CTA 256	• Kit CTA 28 kW à 56 kW	7ACELH036
Kit CTA 73	• Kit CTA 56 kW à 73 kW	7ACELH037











# Gamme SYSTÈMES DE CONTRÔLE

MODÈLE		TÉLÉCOMMANDE INFRAROUGE	TÉLÉCOMMANDE FILAIRE
p.162	TABLEAUX DES COMPATIBILITÉS		
p.164	TABLEAUX DES FONCTIONS		
p.166	 RC08C	•	
p.168	 RC08A	•	
p.170	 RC18	•	
p.172	 RC19	•	
p.174	 RCW11		•
p.176	 RCW27		•
p.178	 Télécommande pour DFMO		•
p.180	 ADV05 <i>Solution de gestion centralisée pour DRV</i>		
p.180	 RWV06 <i>Centrale de commande DRV</i>		
p.181	 RWV09 <i>Centrale de commande DRV, avec option WiFi</i>		
p.182	 RCV03 <i>Télécommande DRV</i>	•	
p.183	 RWV05 <i>Télécommande DRV</i>		•

RÉSIDENTIEL, TERTIAIRE ET INDUSTRIELLE

MODÈLE	TÉLÉCOMMANDE INFRAROUGE				TÉLÉCOMMANDE FILAIRE				
RÉFÉRENCE	RC08C	RC08A	RC18	RC19	RCW11	RCW22	RCW25	RCW27	PASSERELLE GTC
Code	7ACEL1740	7ACEL1791	7ACEL1898	7ACEL1899	7ACEL1774	7ACEL1778	7ACEL1832	7ACEL1874	7ACEL1708
Visuel									
<b>MURAL</b>									
HDMB Harmonia	●					●			
HDLE Aura		●						●	
<b>CONSOLE, ALLÈGE &amp; COLONNE</b>									
XDLF		●						●	
FDMX			●		●				●
FDLK							●		
SDMX				●					
<b>GAINABLE</b>									
DDMX			●		●				●
<b>CASSETTE</b>									
CDMX			●		●				●
<b>MONOBLOC</b>									
MFH MFR	●								
WFAE	●								

## DRV







MODÈLE	TÉLÉCOMMANDE INFRAROUGE	TÉLÉCOMMANDE FILAIRE					
RÉFÉRENCE	RCV02	RWV03	RWV05	RWV07	RWV08	RWV06	RWV09
Code	7ACELH022	7ACELH032	7ACELH021	7ACELH024	7ACELH025	7ACELH023	7ACELH038
Visuel							
HVVA	●	●	●	●	●	●	●
CVQA	●	●	●	●	●	●	●
CVTA	●	●	●	●	●	●	●
FVVA	●	●	●	●	●	●	●
DVLA	●	●	●	●	●	●	●
DVMA	●	●	●	●	●	●	●
DCV	●	●	●	●	●	●	●
XVVA	●		●	●	●	●	●

● Télécommande standard    ● Télécommande en option

RÉSIDENTIEL, TERTIAIRE ET INDUSTRIELLE

MODÈLE	TÉLÉCOMMANDE INFRAROUGE				TÉLÉCOMMANDE FILAIRE		
RÉFÉRENCE	RC08C	RC08A	RC18	RC19	RCW11	RCW25	RCW27
Code	7ACEL1740	7ACEL1791	7ACEL1898	7ACEL1899	7ACEL1774	7ACEL1832	7ACEL1874
Visuel							
<b>FONCTIONS UTILISATEUR</b>							
Minuterie Marche/Arrêt	●	●	●	●	●	●	●
Minuterie hebdomadaire					●		●
Mode silencieux/petite vitesse du ventilateur	●	●	●	●	●	●	
Fonction "I Feel"	●	●	●	●	●		●
Fonction nettoyage	●	●	●	●			
Mode nuit (mode économie)	●	●	●	●			●
Verrouillage des touches	●	●	●	●	●	●	●
Mode turbo	●	●	●	●			●
Batterie faible	●	●	●	●	●		
Mode hors gel	●	●	●	●			●
<b>FONCTIONS INSTALLATEUR</b>							
Mode maintenance	●	●	●	●			
Commande de groupe							●
Température compensation	●	●	●	●		●	
Mode chaud seul	●	●	●	●			
Définition mode priorité (multisplit)	●	●					
Affichage paramètre fonction (température, ouverture détenteur, compresseur...)	●	●	●	●			
Affichage défaut de fonctionnement					●	●	●

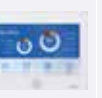
## DRV

MODÈLE	TÉLÉCOMMANDE INFRAROUGE	TÉLÉCOMMANDE FILAIRE						
RÉFÉRENCE	RCV02	RWV03	RWV05	RWV07	RWV08	RWV06	RWV09	TD02
Code	7ACELH022	7ACELH032	7ACELH021	7ACELH024	7ACELH025	7ACELH023	7ACELH038	7ACELH014
Visuel								
FONCTIONS UTILISATEUR								
Minuterie Marche/Arrêt	●	●	●	●	●	●	●	
Minuterie hebdomadaire				●	●	●	●	
Mode silencieux/petite vitesse du ventilateur		●	●	●	●	●	●	
Fonction "I Feel"			●	●	●			
Fonction nettoyage		●	●	●	●			
Mode nuit (mode économie)			●	●	●			
Verrouillage des touches			●	●		●	●	
Mode turbo				●				
Fonction "Follow me" (détecteur de présence)				●				
Batterie faible	●	●	●	●	●	●	●	
Compatibilité WiFi							●	
FONCTIONS INSTALLATEUR								
Supervision								●
Commande de groupe		●	●	●	●	●	●	
Contrôle centralisé					●	●	●	
Mode chaud seul			●	●	●	●	●	
Affichage défaut de fonctionnement	●	●	●	●	●	●	●	

## RC08C

Réf.: 7ACEL1740



## PRODUITS COMPATIBLES

- HDMB Harmonia
- MFH
- MFR
- WFAE

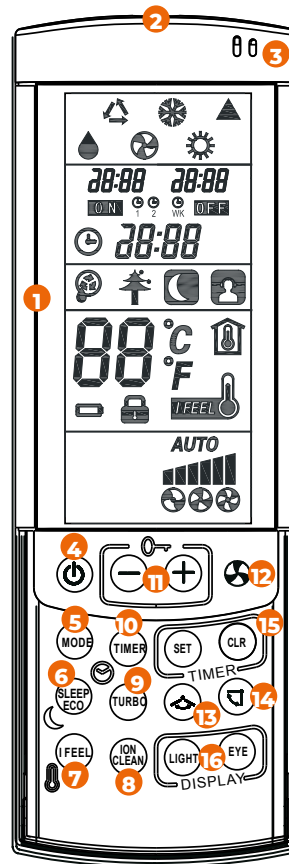

## 1 AFFICHAGE

Les informations s'affichent lorsque la télécommande est allumée.		
Mode de fonctionnement		• Automatique
		• Chauffage
		• Refroidissement
		• Ventilation uniquement
		• Déshumidification (séchage)
		• Envoi des données vers le récepteur du climatiseur
		• Horloge (heures et minutes)
		• Fonction "TIME ON" configurée et activée
		• Fonction "TIME OFF" configurée et activée
		• Fonction de répétition de la programmation
		• Mode fonctionnement SLEEP (sommeil)
		• Mode SILENCIEUX
		• Mode NETTOYAGE
		• Mode IONISEUR /E.S.F.
		• Sélectionne ou indique la température de la pièce
	Description de la détection d'une pile faible	
		• Vitesse réduite
Indication de vitesse du ventilateur		• Vitesse moyenne
		• Vitesse élevée
		• Vitesse automatique du ventilateur

## 2 ▶ TRANSMETTEUR

- Lors de l'appui sur un des boutons de la télécommande, le symbole ▲ s'affiche sur l'écran et **transmet les modifications de réglage au récepteur du climatiseur.**

## 3 ▶ CAPTEUR







- La sonde d'ambiance située à l'intérieur de la télécommande **mesure la température de la pièce.**

## 4 ▶ BOUTON DE FONCTIONNEMENT ON/OFF

- Ce bouton allume et **éteint le climatiseur.**

## 5 ▶ BOUTON DE SÉLECTION DE MODE

Presser ce bouton pour changer de mode.

	• <b>Automatique.</b> Lorsque ce mode est sélectionné, le climatiseur calcule la différence entre le réglage du thermostat et la température de la pièce et passe automatiquement en mode "COOL" (refroidissement) ou "HEAT" (chauffage).
	• <b>Chauffage.</b> Le climatiseur chauffe l'air ambiant.
	• <b>Refroidissement.</b> Le climatiseur rafraîchit la pièce.
	• <b>Ventilation uniquement.</b> Le climatiseur fait circuler de l'air.
	• <b>Déshumidification (séchage).</b> Le climatiseur déshumidifie l'air de la pièce.
	• <b>Refroidissement / Séchage / Chauffage</b>

## 6 ▶ BOUTON SLEEP (SOMMEIL)/ECO

Ce bouton a 2 fonctions:

- La **fonction SOMMEIL** (courte pression)
- La **fonction ÉCONOMIE** (longue pression)

Pour plus de détails, consulter le "Fonctionnement du mode SLEEP (sommeil)" et le "Fonctionnement du mode ÉCONOMIE".

## 7 ▶ BOUTON "I FEEL" D'AFFICHAGE ET DE DÉTECTION DE LA TEMPÉRATURE DE LA PIÈCE

- Active la fonction de **détection de la température** autour de la télécommande. Cette fonction est disponible en mode AUTO, FROID et CHAUD.

## 8 ▶ BOUTON ION/CLEAN

Ce bouton a 2 fonctions:

- La **fonction ION** (ioniseur): courte pression
  - La **fonction CLEAN** (nettoyage): longue pression
- Pour plus de détails, consulter le "Fonctionnement du mode IONISEUR (optionnel)" et le "Fonctionnement du mode NETTOYAGE".

## 9 ▶ BOUTON TURBO

- Active la **fonction TURBO** permet d'accélérer le chauffage ou le refroidissement.

## 10 ▶ BOUTON TIMER (PROGRAMMATION)

- Active/désactive la **PROGRAMMATION.**





Pour plus de détails, référez-vous à la section de "RÉGLAGE DE LA MINUTERIE".

## 11 ▶ BOUTONS DE RÉGLAGE DE LA TEMPÉRATURE

- - (**plus frais**). Réduit la température réglée.
  - + (**plus chaud**). Augmente la température réglée.
- Appuyer sur les boutons "-" et "+" simultanément pour bloquer ou débloquer le clavier.

## 12 ▶ BOUTON DE SÉLECTION DE VITESSE DU VENTILATEUR

Presser ce bouton pour changer de mode.

	• La <b>vitesse</b> du ventilateur est sélectionnée <b>automatiquement.</b>		• <b>Vitesse élevée</b>
	• <b>Vitesse moyenne</b>		• <b>Vitesse réduite</b>

Appuyez sur ce bouton pendant au moins 2 secondes pour activer le mode Silencieux.

## 13 ▶ BOUTON BALAYAGE D'AIR HORIZONTAL

- Si le climatiseur a un moteur à balayage horizontal, appuyez sur le bouton pour activer le **balayage d'air horizontal automatique.**

## 14 ▶ BOUTON D'OSCILLATION VERTICALE

- Active l'oscillation du **balayage d'air verticale automatique.**

Pour plus de détails référez-vous à la section "RÉGLAGE DE LA DIRECTION DU FLUX D'AIR".

## 15 ▶ BOUTONS SET / CLEAR

- **Bouton Set.** Sélectionne les fonctions: réglage de l'heure / réglage de la programmation ON/OFF.  
Pour les détails voir "COMMENT RÉGLER L'HEURE ACTUELLE" et "RÉGLAGE DE LA MINUTERIE".
- **Bouton Clear.** Appuyer sur le bouton CLEAR pour annuler tous les opérations de la programmation.

## 16 ▶ BOUTONS LIGHT / EYE

- **Bouton LIGHT (éclairage).** Active/désactive l'affichage sur le panneau de l'unité intérieure. Active/désactive le Bip sonore.
- **Bouton EYE (optionnel).** Permet de détecter une présence humaine dans la pièce et de se mettre en marche ou en attente.

## RC08A

Réf.: 7ACEL1791



## PRODUITS COMPATIBLES

- HDLE Aura
- XDLF

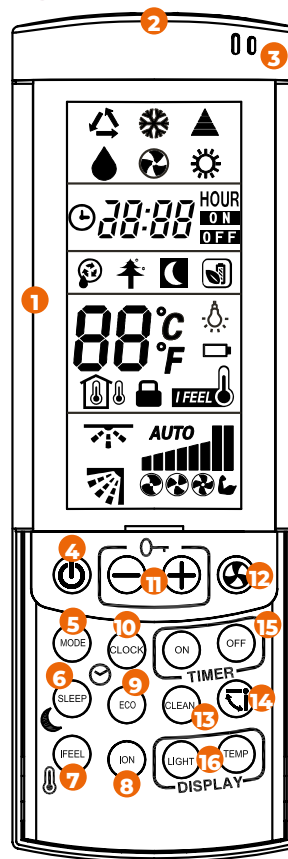

## 1 ► AFFICHAGE

Les informations s'affichent lorsque la télécommande est allumée.

Mode de fonctionnement		• Automatique
		• Chauffage
		• Refroidissement
		• Ventilation uniquement
		• Déshumidification (séchage)
		• Envoi des données vers le récepteur du climatiseur
		• Horloge (heures et minutes)
		• Fonction "time on" configurée et activée
		• Fonction "time off" configurée et activée
		• Mode Nettoyage
		• Mode fonctionnement SLEEP (sommeil)
		• Mode Ioniseur /E.S.F.
		• Mode Économie
		• Sélectionne ou indique la température de la pièce
		• S'affiche lorsque la température atteinte est celle de la pièce
	Description de la détection d'une pile faible	
		• L'oscillateur de flux d'air horizontal automatique est en marche (pour le mode sélectionné uniquement)
		• L'oscillation du volet d'alimentation automatique en air est en marche
Indication de vitesse du ventilateur		• Vitesse réduite
		• Vitesse moyenne
		• Vitesse élevée
		• Vitesse automatique du ventilateur
		• Fonction Turbo



## 2 ► TRANSMETTEUR

- Lors de l'appui sur un des boutons de la télécommande, le symbole ▲ s'affiche sur l'écran et **transmet les modifications de réglage au récepteur du climatiseur.**

## 3 ► CAPTEUR







- La sonde d'ambiance située à l'intérieur de la télécommande **mesure la température de la pièce.**

## 4 ► BOUTON DE FONCTIONNEMENT ON/OFF

- Ce bouton **allume et éteint le climatiseur.**

## 5 ► BOUTON DE SÉLECTION DE MODE

Presser ce bouton pour changer de mode.

	• <b>Automatique.</b> Lorsque ce mode est sélectionné, le climatiseur calcule la différence entre le réglage du thermostat et la température de la pièce et passe automatiquement en mode "COOL" (refroidissement) ou "HEAT" (chauffage).
	• <b>Chauffage.</b> Le climatiseur chauffe l'air ambiant.
	• <b>Refroidissement.</b> Le climatiseur rafraîchit la pièce.
	• <b>Ventilation uniquement.</b> Le climatiseur fait circuler de l'air.
	• <b>Déshumidification (séchage).</b> Le climatiseur déshumidifie l'air de la pièce.
	• <b>Refroidissement / Séchage / Chauffage</b>

## 6 ► BOUTON SLEEP (SOMMEIL)/ECO

Ce bouton a 2 fonctions:

- La fonction **SOMMEIL** (courte pression)
  - La fonction **ÉCONOMIE** (longue pression)
- Pour plus de détails, consulter le "Fonctionnement du mode SLEEP (sommeil)" et le "Fonctionnement du mode ÉCONOMIE".

## 7 ► BOUTON "I FEEL" D'AFFICHAGE ET DE DÉTECTION DE LA TEMPÉRATURE DE LA PIÈCE

- Active la fonction de **détection de la température** autour de la télécommande. Cette fonction est disponible en mode AUTO, FROID et CHAUD.

## 8 ► BOUTON ION/CLEAN

Ce bouton a 2 fonctions:

- La fonction **ION (ioniseur)**: courte pression
  - La fonction **CLEAN (nettoyage)**: longue pression
- Pour plus de détails, consulter le "Fonctionnement du mode IONI-SEUR (optionnel)" et le "Fonctionnement du mode NETTOYAGE".

## 9 ► BOUTON ÉCO (ÉCONOMIE)

- **Refroidissement.** Régler la température automatiquement pour économiser de l'énergie. L'affichage des températures indiquera "SE".
- **Chauffage.** Sélectionner le niveau de chauffage 8. L'écran de la télécommande affiche la température "8°C".

## 10 ► BOUTON CLOCK (HORLOGE)





- L'horloge affiche **l'heure actuelle.**
- Pour plus de détails référez-vous à la section "Comment régler l'heure actuelle".

## 11 ► BOUTONS DE RÉGLAGE DE LA TEMPÉRATURE

- - (**plus frais**). Réduit la température réglée.
  - + (**plus chaud**). Augmente la température réglée.
- Appuyer sur les boutons "-" et "+" simultanément pour bloquer ou débloquer le clavier.

## 12 ► BOUTON DE SÉLECTION DE VITESSE DU VENTILATEUR

Presser ce bouton pour changer de mode.

	• La <b>vitesse du ventilateur</b> est sélectionnée <b>automatiquement.</b>		• <b>Vitesse élevée</b>
	• <b>Vitesse moyenne</b>		• <b>Vitesse réduite</b>
	• <b>Fonction Turbo</b>		

## 13 ► BOUTON CLEAN (NETTOYER)

- Ce bouton permet de **désactiver la fonction nettoyage** en mode refroidissement et déshumidification.

## 14 ► BOUTON D'OSCILLATION

- Active **l'oscillation du volet** d'approvisionnement en air dans diverses positions ou basculement automatique.
- Pour plus de détails référez-vous à la section "Réglage de la direction du flux d'air".

## 15 ► BOUTONS TIMER (ON/OFF)

- Presser le bouton ON ou OFF pour activer la procédure de réglage.
- Pour plus de détails référez-vous à la section "Réglage de la minuterie".

## 16 ► BOUTONS LIGHT / TEMP

- **Bouton LIGHT (éclairage).** Active ou désactive l'affichage de la télécommande.
- **Bouton TEMP.** Affiche la température configurée, la température de la pièce ou celle de l'extérieur.

## PASSAGE EN MODE CHAUD SEUL

- Enlever les piles de la télécommande.
- Attendre que l'écran s'éteigne complètement.
- Insérer les piles.
- Dans les 60 secondes suivant l'insertion des piles: - La télécommande doit être en mode OFF.  
- Appuyer sur « I FEEL » et « TEMP » en même temps pendant 5 s.  
- L'icône du mode chaud va clignoter 3 fois.
- Après cette manipulation, la télécommande est bloquée en mode chaud pour toujours. Impossible de revenir en arrière.



# RC18

Réf.: 7ACEL1898



## PRODUITS COMPATIBLES

- FDMX
- DDMX (option)
- CDMX

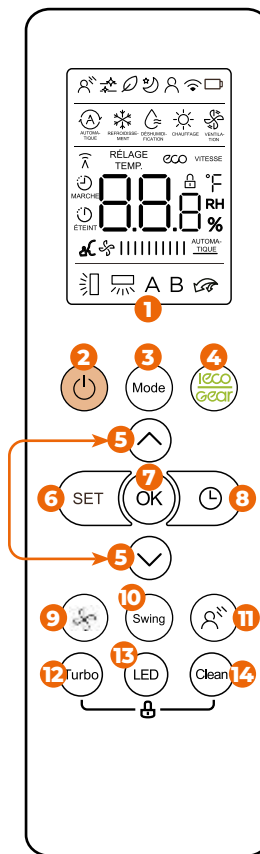

## 1 ► AFFICHAGE

Les informations s'affichent lorsque la télécommande est allumée.		
Mode de fonctionnement		• Affichage Breeze Away
		• Affichage de la fonction Active Clean (nettoyage actif)
		• Affichage de la fonction Frais
		• Affichage du mode Veille
		• Affichage de la fonction "I Feel"
		• Affichage des fonctions de contrôle sans fil
		• Affichage de détection de batterie faible (si clignote)
		• Mode Automatique
		• Mode Refroidissement
		• Mode Déshumidification
		• Mode Chauffage
		• Mode Ventilation
		• Indicateur de transmission: s'allume lorsque la télécommande envoie signal à l'unité intérieure
		• Affichage minuteur Marche
	• Affichage minuteur Éteint	
Affichage de la température/Minuteur/Vitesse du ventilateur		• Affichage de la fonction Silence
		• Affichage Économique: s'affiche lorsque la fonction Éco est activée
		• Affichage Vitesse: s'affiche lorsque la fonction Éco est activée
		• Affichage Verrou: s'affiche lorsque la fonction Verrou est activée.
Affichage de la vitesse du ventilateur		• Affiche la température définie par défaut, ou la vitesse du ventilateur ou le réglage du minuteur lors de l'utilisation des fonctions Minuteur Marche/Arrêt
		• Plage de température: 16-30°C
		• Plage de réglage du minuteur: 0-24 heures
		• Réglage de la vitesse du ventilateur: AU -100%
		• Cet écran est vide lorsqu'il fonctionne en mode Ventilation.
		• Automatique
Affichage de basculement du volet		• Cette vitesse du ventilateur ne peut pas être ajustée en mode Automatique ou Déshumidificateur.
		• Basculement horizontal du volet
		• Basculement automatique vertical du volet (fonction optionnelle)
		• Non disponible pour cette unité
		• Affichage du mode Turbo

## 2 ▶ BOUTON MARCHE/ARRÊT

- Allume ou éteint l'unité.

## 3 ▶ BOUTON MODE

- Fait défiler les modes de fonctionnement comme suit: AUTOMATIQUE → REFROIDISSEMENT → DÉSHUMIDIFICATEUR → CHAUFFAGE → VENTILATION

## 4 ▶ BOUTON ÉCO/VITESSE

- Appuyer sur ce bouton pour accéder au mode d'économie d'énergie dans l'ordre suivant: ÉCO → VITESSE (75%) → VITESSE (50 %) → Mode de réglage précédent → ÉCO.

## 5 ▶ RÉGLAGE DE LA TEMPÉRATURE

- ▲ Augmente la température par incréments de 1°C. La température max. est de 30°C.
- ▼ Réduit la température par incréments de 1°C. La température min. est de 16°C.
- **REMARQUE:** Appuyer et maintenir sur les boutons ▲ et ▼ pendant 3 secondes alternera l'affichage de la température entre les échelles de °C et °F.

## 6 ▶ BOUTON RÉGLAGE (SET)

Fait défiler les fonctions de fonctionnement comme suit:

- Frais ∅ → Veille ⌚ → "I Feel" ⌚ → Mode AP ⌚ → Frais ∅
- Le symbole sélectionné clignotera dans la zone d'affichage. Appuyer sur le bouton OK pour confirmer.

## 7 ▶ BOUTON OK

- Utilisé pour confirmer les fonctions sélectionnées.

## 8 ▶ BOUTON TIMER

- Régler le minuteur pour allumer ou éteindre l'appareil.

## 9 ▶ BOUTON DE VITESSE DU VENTILATEUR

- Sélectionne la vitesse du ventilateur dans l'ordre suivant: AU → 20% → 40% → 60% → 80% → 100%.
- Appuyer sur les boutons de réglage ▲ ou ▼ pour augmenter ou réduire la vitesse de ventilation par incréments de 1%.

## 10 ▶ BOUTON SWING

- Démarre et arrête le mouvement du volet.

## 11 ▶ BOUTON BREEZE AWAY

- Cette fonctionnalité évite que l'air ne souffle directement sur vous ou une personne.
- **REMARQUE:** Cette fonction est disponible en mode refroidissement uniquement.

## 12 ▶ BOUTON TURBO

- Permet à l'unité d'atteindre la température préréglée au plus vite durée possible.

## 13 ▶ BOUTON LED

- Active et désactive l'e signal sonore du climatiseur.
- **REMARQUE:** Maintenir ce bouton enfoncé pendant cinq secondes pour alterner l'affichage de la température de l'unité intérieure entre la température de réglage et la température ambiante.

## 14 ▶ BOUTON NETTOYAGE (CLEAN)

- Cette fonction est utilisée pour nettoyer l'évaporateur du climatiseur afin d'éviter le givrage.

# RC19

Réf.: 7ACEL1899



## PRODUITS COMPATIBLES

- SDMX

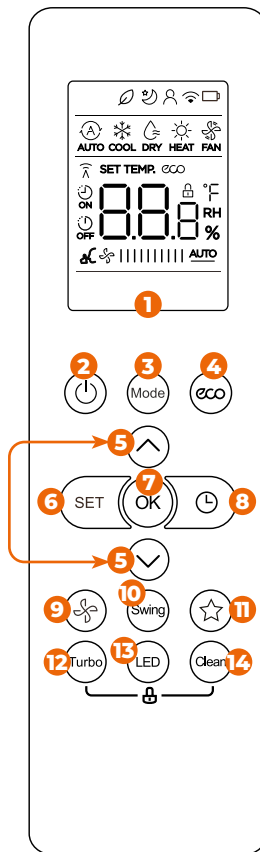

## 1 AFFICHAGE

Les informations s'affichent lorsque la télécommande est allumée.		
Mode de fonctionnement		• Affichage de la fonction Frais (pour certains modèles) • (Pas d'affichage lorsque la fonction Fraîcheur est activée)
		• Affichage du mode Veille
		• Affichage de la fonction "I Feel"
		• Affichage des fonctions de contrôle sans fil
		• Affichage de détection de batterie faible (si clignote)
		• Mode Automatique
		• Mode Refroidissement
		• Mode Déshumidification
		• Mode Chauffage
		• Mode Ventilation
		• Indicateur de transmission: s'allume lorsque la télécommande envoie signal à l'unité intérieure
	Affichage de la température/Minuteur/Vitesse du ventilateur	
		• Affichage minuteur Éteint
		• Affichage de la fonction Silence
		• Affichage Économique: s'affiche lorsque la fonction Éco est activée
Affichage de la vitesse du ventilateur		• Affichage Verrou: s'affiche lorsque la fonction Verrou est activée.
		• Affiche la température définie par défaut, ou la vitesse du ventilateur ou le réglage du minuteur lors de l'utilisation des fonctions Minuteur Marche/Arrêt
		• Plage de température: 17-30 °C/62-86 °F (20-28 °C) (selon le modèle)
		• Plage de réglage du minuteur: 0-24 heures
		• Cet écran est vide lorsqu'il fonctionne en mode Ventilation.
		• Silence 1%
		• Basse 2%-20%
	• Moyenne 21%-40%	
	• Élevée 41%-60%	
	• Automatique 61%-80%	
	• Automatique 81%-100%	
	• Automatique Cette vitesse du ventilateur ne peut pas être ajustée en mode Automatique ou Déshumidificateur.	

## 2 ▶ BOUTON MARCHE/ARRÊT

- Permet de mettre l'unité sous ou hors tension.

## 3 ▶ BOUTON MODE

- Permet de parcourir les modes de fonctionnement de la manière suivante : Auto → Refroidissement → Déshumidification → Chauffage → Ventilation.
- **Remarque:** le mode Chauffage n'est pas pris en charge par les appareils à refroidissement seul.

## 4 ▶ BOUTON ÉCO

- Permet de passer en mode Efficacité saisonnière.

## 5 ▶ RÉGLAGE DE LA TEMPÉRATURE

- ▲ Augmente la température par incréments de 1 °C. La température max. est de 30°C.
- ▼ Réduit la température par incréments de 1 °C. La température min. est de 17°C.
- **REMARQUE:** Appuyer et maintenir sur les boutons ▲ et ▼ pendant 3 secondes alternera l'affichage de la température entre les échelles de °C et °F.

## 6 ▶ BOUTON RÉGLAGE (SET)

Fait défiler les fonctions de fonctionnement comme suit:

- Frais ∅ → Veille ⌚ → "I Feel" ⌘ → Mode AP ⌘ → Frais ∅.
- Le symbole sélectionné clignotera dans la zone d'affichage. Appuyer sur le bouton OK pour confirmer.

## 7 ▶ BOUTON OK

- Utilisé pour confirmer les fonctions sélectionnées.

## 8 ▶ BOUTON TIMER

- Régler le minuteur pour allumer ou éteindre l'appareil.

## 9 ▶ BOUTON DE VITESSE DU VENTILATEUR

- Permet de sélectionner la vitesse du ventilateur selon le cycle suivant : Auto → Basse → Moyenne → Élevée.
- **Remarque:** La pression de ce bouton pendant 2 secondes active le mode Silence.

## 10 ▶ BOUTON SWING

- Permet d'activer et de désactiver le mouvement horizontal du déflecteur.
- Appuyez pendant 2 secondes pour activer la fonction de balancement vertical automatique du déflecteur.

## 11 ▶ BOUTON RACCOURCI

- Permet de restaurer les réglages actuels ou de rétablir les réglages précédents.

## 12 ▶ BOUTON TURBO

- Permet de commander l'unité pour qu'elle atteigne la température prédéfinie le plus rapidement possible.

## 13 ▶ BOUTON LED

- Permet d'activer et de désactiver l'affichage par LED de l'unité et le signal sonore du climatiseur (selon le modèle), pour créer un environnement confortable et silencieux.

## 14 ▶ BOUTON NETTOYAGE (CLEAN)

- Permet de démarrer/arrêter la fonction d'auto-nettoyage.



### PRODUITS COMPATIBLES

- DDMX
- CDMX (option)
- FDMX (option)

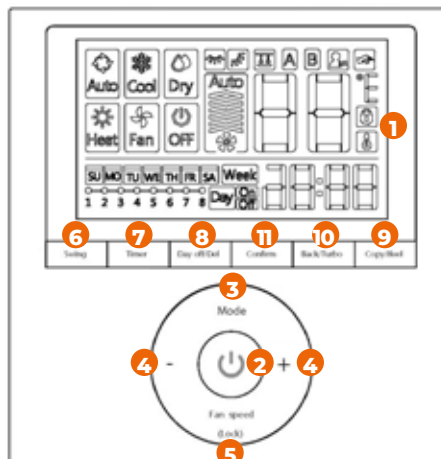

## 1 AFFICHAGE

Les informations s'affichent lorsque la télécommande est allumée.

	• Mode de fonctionnement
	• Vitesse de ventilation
	• Position volet gauche-droite
	• Position volet haut-bas
	• Façade (non utilisé)
	• Unité maître/esclave
	• Fonction "I Feel"
	• Mode turbo ou chauffage auxiliaire
	• Degrés (°C/°F)
	• Affichage de la température
	• Verrouillage télécommande
	• Température ambiante
	• Affichage de l'heure
	• Activation/Désactivation de la programmation
	• Affichage de la programmation

## 2 BOUTON DE FONCTIONNEMENT ON/OFF



- Pour démarrer/arrêter l'utilisation, appuyez sur le bouton MARCHE/ARRÊT.

## 3 BOUTON DE SÉLECTION DE MODE

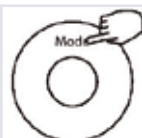

Appuyez sur le bouton Mode pour régler le mode d'utilisation.  
(La fonction Chaud n'est pas valide pour une unité de type Froid uniquement.)

	• <b>Automatique.</b> Lorsque ce mode est sélectionné, le climatiseur calcule la différence entre le réglage du thermostat et la température de la pièce et passe automatiquement en mode "COOL" (refroidissement) ou "HEAT" (chauffage).
	• <b>Refroidissement.</b> Le climatiseur rafraîchit la pièce.
	• <b>Déshumidification (séchage).</b> Le climatiseur déshumidifie l'air de la pièce.
	• <b>Chauffage.</b> Le climatiseur chauffe l'air ambiant.
	• <b>Ventilation uniquement.</b> Le climatiseur fait circuler de l'air.
	• <b>Le climatiseur est à l'arrêt.</b>

## 4 ► BOUTONS DE RÉGLAGE DE LA TEMPÉRATURE

- - (plus frais). Réduit la température réglée.
- + (plus chaud). Augmente la température réglée.

## 5 ► BOUTON DE SÉLECTION DE VITESSE DE VENTILATEUR



Appuyez sur le bouton pour régler la vitesse de ventilation.  
(Ce bouton n'est pas disponible en mode Auto ou Déshumidification).

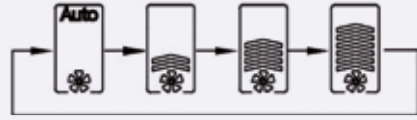

- Appuyez sur le bouton "FAN SPEED (Lock)" verrouillage pendant 3 secondes pour activer la fonction de verrouillage et verrouiller tous les boutons de la télécommande filaire.

## 6 ► BOUTON D'OSCILLATION VERTICALE/HORIZONTALE



- Appuyez sur le bouton "Swing" pour démarrer le mouvement du volet haut-bas.
- Appuyez de nouveau dessus pour l'arrêter.
- Lorsque la fonction est activée, l'icône apparaît.
- Maintenez appuyé sur le bouton "Swing" pour démarrer le mouvement du volet gauche/droite.
- Appuyez de nouveau dessus pour l'arrêter.
- Lorsque la fonction est activée, l'icône apparaît.

## 7 ► BOUTON TIMER (PROGRAMMATION)

	<b>Programmation HEBDOMADAIRE</b> • Utilisez cette fonction de la programmation pour régler les heures de fonctionnement pour chaque jour de la semaine.
	<b>Activation de la programmation</b>
	<b>Désactivation de la programmation</b>
	<b>Activation et désactivation de la programmation</b> • Utilisez cette fonction de la programmation pour démarrer et arrêter le climatiseur. • La minuterie s'active et le climatiseur démarre et s'arrête une fois la durée écoulée.

## 6+7 ► FONCTION SON DES TOUCHES

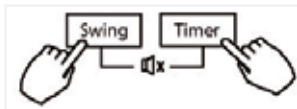

- Appuyez sur les boutons "SWING" et "TIMER" simultanément pendant 3 secondes pour arrêter le son des touches.

## 8 ► BOUTON DAY OFF/DEL



- Ce bouton a 2 fonctions :
- La fonction DAY OFF : appuyer sur ce bouton pour régler le jour d'arrêt de fonctionnement du climatiseur en cas d'absence.
  - La fonction DEL : pour annuler l'heure, le mode, la température et la vitesse du ventilateur.

## 9 ► BOUTON "I FEEL" D'AFFICHAGE ET DE DÉTECTION DE LA TEMPÉRATURE DE LA PIÈCE

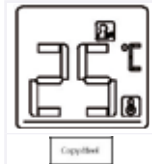

- Active la fonction de détection de la température autour de la télécommande. Cette fonction est disponible en mode Auto, froid et chaud.
- Lorsque l'indication de fonction "I Feel" apparaît, la température de la pièce est détectée au niveau de la télécommande filaire.

- Dans un contexte de programmation, ce bouton permet de copier le réglage d'un jour dans un autre jour.

## 10 ► BOUTON TURBO



- Appuyez sur le bouton "Back/Turbo" pour activer/désactiver la fonction Turbo/Chauffage auxiliaire.
- La fonction BACK : dans un contexte de programmation, ce bouton permet de revenir en arrière.

## 10 ► BOUTON CONFIRM



- Confirme l'action programmée.

## GESTION DES CODES ALARMES

Un code de dysfonctionnement indique le code d'erreur, ce qui peut être utile à des fins de service.

N°	Explication du code alarme	Affichage
1	• Erreur de communication entre la télécommande et l'unité intérieure.	F0
2	• La platine n'est pas normale.	F1

## RCW27

Réf.: 7ACEL1874



## PRODUITS COMPATIBLES

- HDLE Aura (option)
- XDLF (option)

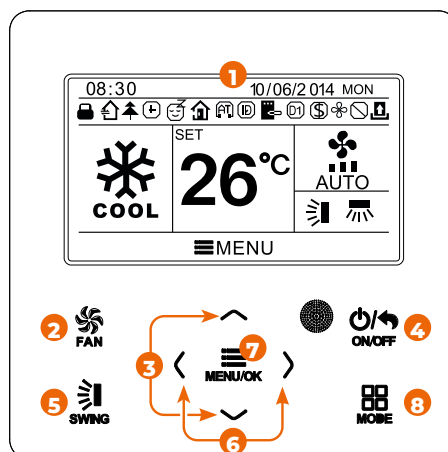

## 1 ► AFFICHAGE

Les informations s'affichent lorsque la télécommande est allumée.

Mode de fonctionnement		• Fonction d'oscillation verticale
		• Fonction d'oscillation latérale
		• Fonction FRESH AIR (air frais)
		• Fonction SLEEP (veille)
		• Mode AUTO
		• Mode COOLING (climatisation)
		• Mode DRY (séchage)
		• Mode FAN (ventilateur)
		• Mode HEATING (chauffage)
		• Fonction HEALTH (purification)
		• Fonction I-DEMAND
		• Fonction ABSENCE
		• Fonction verrouillage (les touches, la température, ON/OFF (Marche/Arrêt), le mode et l'économie d'énergie sont verrouillés par l'afficheur à distance)
		• Vitesse du ventilateur définie actuelle
		• Fonction MEMORY (mémoire) (en cas de panne de courant)
		• Fonction DRED
		• Fonction SAVE (économies d'énergie)
		• Fonction X-FAN (turbo ventilateur)
		• État temporisateur activé
		• État carte de porte retirée ou personne ne s'est présenté
	• Fonction QUIET (silence)	
	• Verrouillage des fonctions	

## 2 ► BOUTON DE SÉLECTION DE VITESSE DE VENTILATEUR

Presser ce bouton pour régler la vitesse de ventilation.

LOW (basse), MEDIUM (moyenne), HIGH (haute), TURBO et AUTO.



## 3 ► BOUTONS DE RÉGLAGE DE LA TEMPÉRATURE

- (plus chaud). Augmente la température réglée.
- (plus froid). Réduit la température réglée.

Remarques: - En mode AUTO (automatique), la température définie ne peut pas être réglée.  
- et permettent également de régler les paramètres et déplacer le curseur d'option.

## 4 ► BOUTON DE FONCTIONNEMENT ON/OFF/BACK (MARCHE/ARRÊT/RETOUR)

- Pour démarrer/arrêter l'utilisation, appuyez sur le bouton MARCHE/ARRÊT.



## 5 ▶ BOUTONS SWING (OSCILLATION)

Presser ce bouton pour changer de mode.

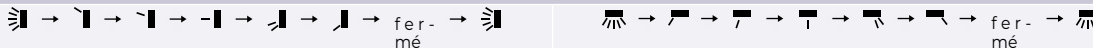

- Active l'oscillation du volet d'alimentation en air dans diverses positions verticale et latérale.

## 6 ▶ BOUTONS DE RÉGLAGE DE LA FONCTION

- **< et >** activent ou désactivent la fonction correspondante.

**Remarques:** permettent également de régler les paramètres et déplacer le curseur d'option.

## 7 ▶ BOUTON MENU/OK

Presser ce bouton pour changer de mode.

### Réglage de la fonction FRESH AIR (air frais)

- Appuyez sur les touches **▲** ou **▼** pour sélectionner la fonction FRESH AIR (air frais) puis appuyez sur **< ou >** pour activer ou désactiver cette fonction. Appuyez sur la touche MENU pour régler le mode FRESH AIR (air frais). Une fois entré dans le réglage du mode FRESH AIR (air frais), appuyez sur les touches **▲** ou **▼** pour régler le mode dans la gamme 1-10.
- Une fois le réglage terminé, appuyez sur la touche MENU pour enregistrer le réglage.

### Réglage de la fonction SLEEP (veille)

- Appuyez sur les touches **▲** ou **▼** pour sélectionner la fonction SLEEP (veille) puis appuyez sur **< ou >** pour activer ou désactiver la fonction SLEEP (veille) avec enregistrement automatique.
- Si cette fonction est activée, l'unité fonctionne à partir d'une courbe de veille prédéfinie afin de fournir un environnement de sommeil confortable.

#### Remarques:

- En mode FAN (ventilateur) ou Auto, la fonction SLEEP (veille) est indisponible.
- La fonction SLEEP (veille) peut être annulée en mettant l'unité hors tension ou en changeant de mode.

### Réglage de la fonction HEALTH (purification)

- Appuyez sur les touches **▲** ou **▼** pour sélectionner la fonction HEALTH (purification) puis appuyez sur **< ou >** pour activer ou désactiver cette fonction avec enregistrement automatique.

### Réglage de la fonction I-DEMAND

- Appuyez sur les touches **▲** ou **▼** pour sélectionner la fonction I-DEMAND puis appuyez sur **< ou >** pour activer ou désactiver cette fonction avec enregistrement automatique.

#### Remarques:

- Cette fonction n'est disponible qu'en mode COOLING (refroidissement).
- Une fois cette fonction réglée, la température réglée affichée en SE. Dans ce cas, les réglages de la température et de la vitesse du ventilateur sont verrouillés.
- Cette fonction est annulée en changeant de mode.
- Cette fonction ainsi que la fonction SLEEP (veille) ne peuvent pas être activées simultanément. Si la fonction I-demand est réglée la première, puis la fonction SLEEP (veille), la première sera annulée et la seconde valide, et inversement.

### Réglage de la fonction HOLIDAY (absence)

- Appuyez sur les touches **▲** ou **▼** pour sélectionner la fonction HOLIDAY (absence) puis appuyez sur **< ou >** pour activer ou désactiver cette fonction avec enregistrement automatique.
- Cette fonction est utilisée pour maintenir la température intérieure de sorte que l'unité puisse chauffer rapidement.

#### Remarques:

- Cette fonction n'est disponible qu'en mode HEATING (chauffage).
- Une fois cette fonction réglée, la température réglée affichée est 8 °C (46 °F). Dans ce cas, les réglages de la température et de la vitesse du ventilateur sont verrouillés.
- Cette fonction est annulée en changeant de mode.
- Cette fonction ainsi que la fonction SLEEP (veille) ne peuvent pas être activées simultanément. Si la fonction Absence est réglée la première, puis la fonction SLEEP (veille), la première sera annulée et la seconde valide, et inversement.

### Réglage de la fonction MEMORY (mémoire)

- Appuyez sur les touches **▲** ou **▼** pour sélectionner la fonction MEMORY (mémoire) puis appuyez sur **< ou >** pour activer ou désactiver cette fonction avec enregistrement automatique.

### Réglage du mode d'OSCILLATION À ANGLE FIXE

- Appuyez sur les touches **▲** ou **▼** pour sélectionner la fonction d'OSCILLATION VERROUILLÉE puis appuyez sur **< ou >** pour activer ou désactiver cette fonction avec enregistrement automatique.

**Remarque:** Si la fonction d'OSCILLATION À ANGLE FIXE n'est pas disponible pour l'unité connectée, cette fonction sera automatiquement annulée après le réglage.

### Réglage de la fonction SAVE (économies d'énergie)

- Appuyez sur les touches **▲** ou **▼** pour sélectionner la fonction SAVE (économies d'énergie) puis appuyez sur **< ou >** pour activer ou désactiver cette fonction. Appuyez sur la touche MENU pour entrer dans la page de réglage de la fonction SAVE (économies d'énergie).
- Une fois entré dans la page de réglage de la fonction SAVE (économies d'énergie), appuyez sur la touche **< ou >** pour sélectionner la température limite de refroidissement et de chauffage. Après avoir sélectionné la température limite de refroidissement et de chauffage, appuyez sur les touches **▲** ou **▼** pour régler la valeur de température limite. Une fois le réglage terminé, appuyez sur la touche MENU pour enregistrer le réglage.

**Remarque:** Une fois la fonction SAVE (économies d'énergie) réglée, il est impossible de régler le mode AUTO.

### Réglage de la fonction AUXILIARY HEATING (chauffage auxiliaire)

- Appuyez sur les touches **▲** ou **▼** pour sélectionner la fonction AUXILIARY HEATING (chauffage auxiliaire) puis appuyez sur **< ou >** pour activer ou désactiver cette fonction avec enregistrement automatique.

### Réglage de la fonction X-FAN (turbo ventilateur)

- Appuyez sur les touches **▲** ou **▼** pour sélectionner la fonction DRY (séchage) puis appuyez sur **< ou >** pour activer ou désactiver cette fonction avec enregistrement automatique.

**Remarque:** Cette fonction n'est disponible qu'en mode COOLING (refroidissement) et DRY (séchage).

### Réglage de la fonction QUIET (silence)

- Appuyez sur les touches **▲** ou **▼** pour sélectionner la fonction QUIET (silence) puis appuyez sur **< ou >** pour activer ou désactiver cette fonction avec enregistrement automatique.

**Remarque:** Cette fonction n'est disponible qu'en mode COOLING (refroidissement), HEATING (chauffage) et AUTO.

### Réglage de la fonction FAHRENHEIT TEMPERATURE (température en Fahrenheit)

- Appuyez sur les touches **▲** ou **▼** pour sélectionner la fonction FAHRENHEIT TEMPERATURE (température en Fahrenheit) puis appuyez sur **< ou >** pour activer ou désactiver cette fonction avec enregistrement automatique. Une fois cette fonction fermée, la température apparaîtra en Celsius.

### Réglage de la fonction AIR

- Appuyez sur les touches **▲** ou **▼** pour sélectionner la fonction AIR puis appuyez sur **< ou >** pour activer ou désactiver cette fonction. Appuyez sur la touche MENU pour régler le mode de la fonction AIR. Une fois entré dans le réglage du mode de la fonction AIR, appuyez sur les touches **▲** ou **▼** pour régler le mode dans la gamme 1-2.
- Une fois le réglage terminé, appuyez sur la touche MENU pour enregistrer le réglage.
- Chaque mode équivaut à ce qui suit: **1.** Aspiration / **2.** Évacuation.

## 8 ▶ BOUTON DE SÉLECTION DE MODE

Presser ce bouton pour changer de mode.



- **Automatique.** Lorsque ce mode est sélectionné, le climatiseur calcule la différence entre le réglage du thermostat et la température de la pièce et passe automatiquement en mode COOLING (refroidissement) ou HEATING (chauffage).



- **Refroidissement.** Le climatiseur rafraîchit la pièce.



- **Déshumidification (séchage).** Le climatiseur déshumidifie l'air de la pièce.



- **Ventilation uniquement.** Le climatiseur fait circuler de l'air.



- **Chauffage.** Le climatiseur chauffe l'air ambiant.



### PRODUITS COMPATIBLES

- DFMO

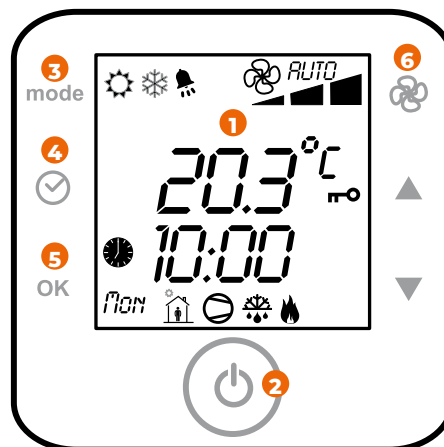

## 1 ► AFFICHAGE

Les informations s'affichent lorsque la télécommande est allumée.

	• Mode de fonctionnement: ÉTÉ
	• Mode de fonctionnement: HIVER
<i>AUTO</i>	• Mode de fonctionnement: AUTOMATIQUE
	• Vitesse ventilateur de refoulement
	• Alarme présente
	• Clavier bloqué
	• Plages horaires actives si l'horloge est visible
	• Plage horaire active
	• Compresseur actif
	• Dégivrage en cours
	• Réchauffeur auxiliaire (résistances électriques, batterie eau chaude)

## 2 ► BOUTON DE FONCTIONNEMENT ON/OFF

- Pour démarrer/arrêter l'utilisation, appuyez sur le bouton MARCHÉ/ARRÊT.

## 3 ► BOUTON DE SÉLECTION DE MODE

Presser ce bouton pour changer de mode.

	• <b>Été/Refroidissement.</b> Le climatiseur rafraîchit la pièce.
	• <b>Hiver/Chauffage.</b> Le climatiseur chauffe l'air ambiant.
<i>AUTO</i>	• <b>Automatique.</b> Lorsque ce mode est sélectionné, le climatiseur calcule la différence entre le réglage du thermostat et la température de la pièce et passe automatiquement en mode refroidissement ou chauffage.

Il est possible de modifier en n'importe quel moment le set de fonctionnement par les touches ▲▼.

## 4 ► MODIFICATION HEURE/JOUR

- Appuyer la touche CLOCK 5 sec.
- Avec les touches ▲▼ sélectionner le menu clock
- Confirmer avec la touche OK
- L'heure clignote: régler avec les touches ▲▼
- Confirmer avec la touche OK
- Répéter la procédure pour les minutes et le jour de la semaine
- Pour retourner à la page-écran principale, sélectionner le menu "ESC" et confirmer avec OK

## 4+5 ► BOUTON DE FONCTIONNEMENT ON/OFF

- Appuyer 5 secondes pour BLOQUER / DÉBLOQUER les touches.

## POINT DE CONSIGNE ÉCONOMIQUE







Le point de consigne ECO est optimisé pour réduire la consommation d'énergie:

- **En été:** le point de consigne ECO est plus haut du set standard
- **En hiver:** le point de consigne ECO est plus bas du set standard

## PROGRAMMATION PLAGES HORAIRES

On peut programmer 4 types de programmation:

- 7 jours (de lundi à dimanche)
- 5 jours (de lundi à vendredi)
- 2 jours (de samedi à dimanche)
- Jour par jour

Programmation de jour		Programmation de nuit	
	• À l'intérieur		• À l'intérieur
	• À l'extérieur		• À l'extérieur
	• Retour à la maison		• Retour à la maison

### PROGRAMMATION JOUR PAR JOUR

	<b>1</b> Appuyer 5 secondes sur 		<b>8</b> Sélectionner la plage horaire suivante avec ▲ <b>Appuyer OK</b> Répéter la procédure
	<b>2</b> Sélectionner "TIME BANDS" avec ▲▼ <b>Appuyer OK</b>		<b>9</b> Sélectionner "ESC" avec ▲▼ <b>Appuyer OK</b>
	<b>3</b> Sélectionner "JOUR PAR JOUR" avec ▲▼ <b>Appuyer OK</b>		<b>10</b> <b>Appuyer OK</b> pour la programmation du jour suivant
	<b>4</b> <b>Appuyer OK</b>		<b>11</b> Sélectionner le jour suivant avec ▲▼ <b>Appuyer OK</b> Répéter la procédure
	<b>5</b> Afficher l'heure avec ▲▼ <b>Appuyer OK</b>		<b>9</b> Sélectionner "ESC" pour sortir avec ▲▼ <b>Appuyer OK</b>
	<b>6</b> Afficher les minutes avec ▲▼ <b>Appuyer OK</b>		<b>13</b> Sélectionner "ESC" pour sortir avec ▲▼ <b>Appuyer OK</b>
	<b>7</b> Afficher la température avec ▲▼ <b>Appuyer OK</b>		

## PROGRAMMATION ON/OFF

	<b>1</b> Appuyer sur  : désactiver la programmation plages horaires		<b>2</b> Programmation désactivée: symbole caché 
---	--	---	--

## ALARMES

- Les dysfonctionnements éventuels sont signalés sur l'afficheur par l'icône ALARME. Avant de remettre à zéro une alarme, identifier et enlever la cause qui l'a généré.
- Des réinitialisations répétées peuvent causer des dommages irréversibles comme un mauvais fonctionnement du système.

**Pour remettre l'alarme en cours:**

- Appuyer la touche MODE + HORLOGE 5 sec.

## PARAMÈTRES

Les paramètres de configuration sont protégés par mot de passe pour éviter des modifications involontaires qui peuvent affecter le fonctionnement de l'unité.

**Pour accéder aux paramètres:**

1. Appuyer la touche ON/OFF + FAN 5 secondes
2. Insérer mot de passe: avec les touches ▲▼ configurer. Code = 2
3. Confirmer avec OK
4. Sélectionner le menu PAR et confirmer avec OK
5. Défiler la liste ▲▼
6. Sélectionner le paramètre avec OK
7. Modifier la valeur ▲▼ et confirmer avec OK
8. Pour sortir défiler

Pour plus de détails, référez-vous à la section "PARAMÈTRES" du manuel.

## ÉTATS

**Pour accéder aux états:**

- Appuyer la touche On/Off + Fan pour 5 secondes.

*Une seule passerelle:*

### SOLUTION CENTRALISÉE OU MODBUS

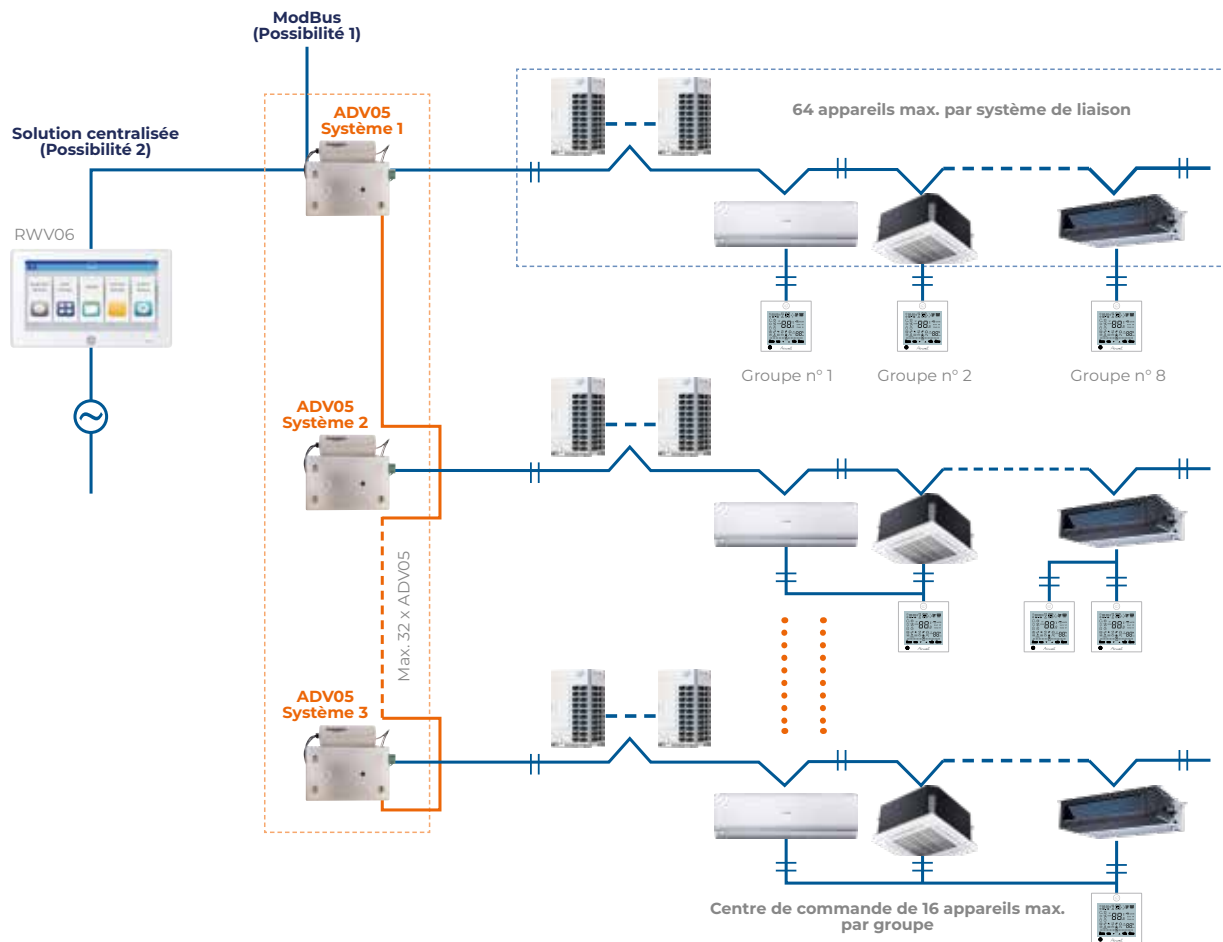

#### CENTRALE DE COMMANDE AVEC ÉCRAN TACTILE RWV06



#### Cette commande permet de contrôler et surveiller l'état des unités intérieures:

- > Design sobre et moderne.
- > Utilisation intuitive et simple, grâce à son écran tactile de 7 pouces.
- > Contrôle jusqu'à 64 unités intérieures par système et 256 unités intérieures par centrale de commande.
- > Possibilité de connecter jusqu'à 32 systèmes à l'aide de 32 ADV05.

#### Les principales fonctions sont:

- > Lecture des paramètres de fonctionnement.
- > Visualisation des codes défauts et historique.
- > Programmation hebdomadaire: mode, vitesse de ventilation, température.
- > Priorité: verrouillage chaud/froid LIFO (le premier entré est prioritaire).
- > Création et pilotage de zones.
- > Sortie ModBus RS485 -+.

**CODE: 7ACELH023**

## CENTRALE DE COMMANDE AVEC OPTION WIFI RWV09



### Cette commande permet de contrôler l'état des unités intérieures et de les piloter à distance!

- > L'option WiFi de la commande permet de rendre accessible les informations sur l'application AirConnect Smart afin d'y accéder où que l'on soit.
- > Design épuré et moderne.
- > Écran tactile TFT LCD de 5 pouces avec rétroéclairage.
- > Contrôle jusqu'à 64 unités intérieures par système et par centrale de commande.
- > La commande doit être utilisée en combinaison avec un ADV05 pour chaque système DRV.
- > Possibilité de connecter jusqu'à 32 systèmes. Éco, Froid seul/Chaud seul peuvent être configurés en fonction des besoins réels..

### Les principales fonctions sont:

- > Lecture et paramètres de fonctionnement.
- > Historique et visualisation des codes défauts.
- > La minuterie hebdomadaire pour une partie ou l'ensemble des unités peut être réglée une seule fois, à l'exception de la date ou du cycle de fonctionnement. Édition des informations sur les unités intérieures.
- > Sortie signal Modbus RTU : peut être combinée avec un module WiFi ou un dispositif tiers.

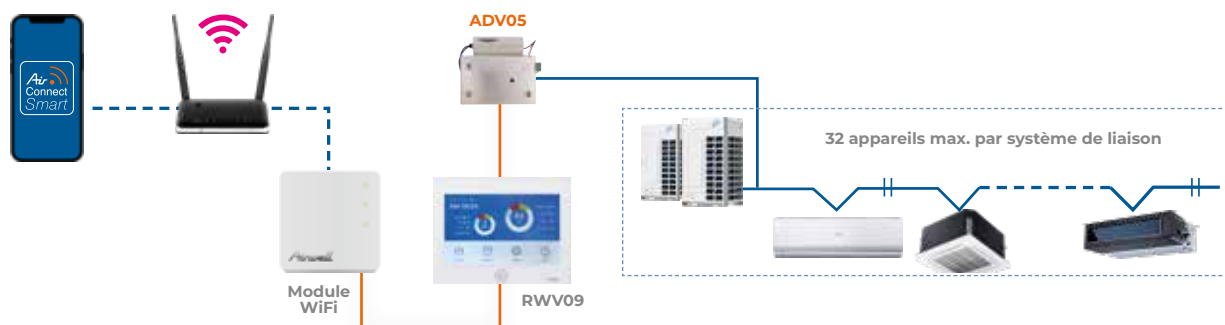

REFOURNIR DES CAPTURES D'ÉCRAN DE MEILLEURE QUALITÉ, SVP

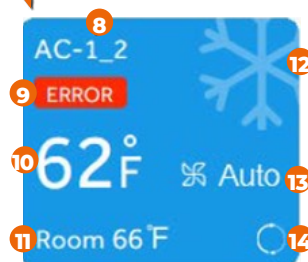

Affichage de la lecture des unités intérieures

- 1 Quantité actuelle d'unités intérieures. Par défaut, toutes les unités intérieures existantes sont affichées, vous pouvez les faire glisser vers le haut ou vers le bas pour les visualiser. Vous pouvez cliquer sur la deuxième icône ci-dessous pour sélectionner les unités intérieures que vous souhaitez visualiser.
- 2 **Heure.** Vous pouvez régler l'heure par le biais de "HOME-SETTING-TIME".
- 3 Cliquez pour retourner à l'accueil.
- 4 Cliquez pour sélectionner les unités intérieures que vous souhaitez visualiser.
- 5 Interface d'affichage des icônes.
- 6 Interface d'affichage des listes.
- 7 Cliquez pour afficher la liste de contrôle.
- 8 Nom du climatiseur AC-1\_2: représente la passerelle (ADV05) adressée comme NO.1, et son adresse centrale est NO.2.
- 9 S'il y a une erreur en cours, l'icône s'affiche.
- 10 Température de réglage.
- 11 Température ambiante actuelle.
- 12 Le mode actuel est "REFROIDISSEMENT".
- 13 La vitesse actuelle du ventilateur est "AUTO".
- 14 Le mode de contrôle actuel est "LAST IN FIRST OUT" (dernier entré, premier sorti).

**CODE : 7ACELH038**



### FONCTIONS

MODÈLE		RCV03
Code		7ACELH045
On/Off		•
Mode	• Auto	•
	• Froid	•
	• Chaud	•
	• Déshumidification	•
	• Ventilation	•
Ajustement de la température		•
Ajustement de la ventilation		•
Silence		•
Turbo		•
Health		•
Mode nuit		•
Programmeur horaire		•
Soufflage	• Balayage horizontal	•
	• Balayage vertical	•
Chauffage électrique		•
Menu	• Auto-nettoyage	•
	• Air neuf	•
	• Health Airflow	•
	• IFP	•
	• Follow me	•
	• Contrôle individuel des volets pour les cassettes CVTA	•
	• Mode hors gel	•
• C°/F°	•	
Verrouillage		•
Éteindre /allumer l'afficheur		•
Rétro éclairage		•

# RWV05

## Commande filaire

### FONCTIONS

MODÈLE		RWV05
Code		7ACELH039
Fonction de base	• Marche/arrêt	•
	• Réglage de la température de consigne	•
	• Sélection de la vitesse du ventilateur	•
	• Sélection du mode de fonctionnement	•
Affichage	• Réglage du débit d'air	•
	• Horloge	•
	• Affichage de la température	•
Fonctionnalité	• Affichage du taux d'humidité	•
	• Contrôle individuel: une commande par unité intérieure	•
	• Contrôle de groupe: une commande pour contrôler jusqu'à 16 unités intérieures	•
	• Minuterie marche/arrêt	•
Installation	• Réglage individuel du volet (pour les unités cassettes aux coins arrondis 360°)	•
	• Récepteur de signal infrarouge: permet d'utiliser conjointement une commande infrarouge pour les unités gainables	•
	• Affichage du code erreur	•
	• Réglage de la pression statique pour les unités gainables	•

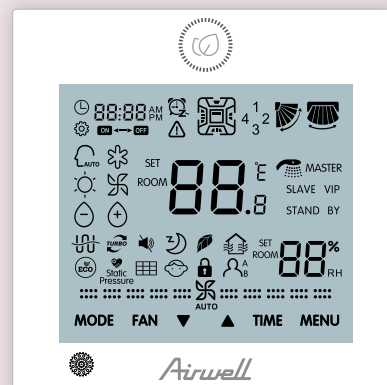



ACCESSOIRE	VISUEL	CODE	MODÈLE
<b>COMMANDES</b>			
COMMANDE INFRAROUGE		7ACELH022	RCV02
RÉCEPTEUR DE COMMANDE INFRAROUGE		7ACELH009	REC01
COMMANDE SIMPLIFIÉE		7ACELH032	RWV03
TÉLÉCOMMANDE FILAIRE STANDARD		7ACELH021	RWV05
COMMANDE FILAIRE HEBDOMADAIRE		7ACELH024	RWV07
MINI CENTRALE DE COMMANDE		7ACELH025	RWV08
CENTRALE DE COMMANDE À "ÉCRAN TACTILE"		7ACELH023	RWV06
<b>SOLUTIONS &amp; MAINTENANCE GTC</b>			
PASSERELLE CENTRALE DE COMMANDE ET MODBUS/RTU		7ACELH027	ADV05
OUTIL DE MAINTENANCE		7ACELH014	TD02



FONCTION	POUR QUELS APPAREILS?	OPTION / COMMENTAIRE
<ul style="list-style-type: none"> <li>• Marche/arrêt, température de consigne, balayage automatique, mode, contrôle individuel, minuterie...</li> </ul>	<ul style="list-style-type: none"> <li>• Toutes les unités intérieures.</li> </ul>	<ul style="list-style-type: none"> <li>• Standard avec mural et console, en option avec la cassette et gainable.</li> </ul>
<ul style="list-style-type: none"> <li>• Récepteur infrarouge.</li> </ul>	<ul style="list-style-type: none"> <li>• Gainable</li> </ul>	
<ul style="list-style-type: none"> <li>• Fonctionnement de l'appareil, contrôle de groupe (16 unités intérieures max.).</li> </ul>	<ul style="list-style-type: none"> <li>• Toutes les unités intérieures (sauf les consoles).</li> </ul>	
<ul style="list-style-type: none"> <li>• Fonctionnement de l'appareil, contrôle de groupe (16 unités intérieures max.) et fonction "I Feel".</li> </ul>	<ul style="list-style-type: none"> <li>• Mural, cassette, gainable, allège-plafonnier.</li> </ul>	<ul style="list-style-type: none"> <li>• Standard avec cassette, allège-plafonnier et gainable.</li> </ul>
<ul style="list-style-type: none"> <li>• Contrôle d'une seule unité, commande de groupe de 16 unités max., minuterie hebdomadaire, horloge, mode froid/chaud/auto/débit d'air/déshumidification/température/vitesse du ventilateur/direction du ventilateur.</li> </ul>	<ul style="list-style-type: none"> <li>• Mural, cassette, gainable, allège-plafonnier.</li> </ul>	
<ul style="list-style-type: none"> <li>• 32 unités intérieures max., contrôle individuel, contrôle de groupe, contrôle centralisé, programmation hebdomadaire, code défaut.</li> </ul>	<ul style="list-style-type: none"> <li>• VVFA</li> <li>• VVTA</li> </ul>	<ul style="list-style-type: none"> <li>• Obligatoire avec ADV05.</li> <li>• Voir configuration page 180.</li> </ul>
<ul style="list-style-type: none"> <li>• Affichage et pilotage des unités intérieures, fonction blocage commande utilisateur final, création et gestion de zone, minuterie hebdomadaire, visualisation des températures des unités intérieures.</li> </ul>	<ul style="list-style-type: none"> <li>• VVFA</li> <li>• VVTA</li> </ul>	<ul style="list-style-type: none"> <li>• Obligatoire avec ADV05.</li> <li>• Voir configuration page 180.</li> </ul>
<ul style="list-style-type: none"> <li>• Adaptateur RWV06 et RWV08 et passerelle ModBus/RTU.</li> </ul>	<ul style="list-style-type: none"> <li>• VVFA</li> <li>• VVTA</li> </ul>	<ul style="list-style-type: none"> <li>• Voir configuration page 180.</li> </ul>
<ul style="list-style-type: none"> <li>• Visualisation et enregistrement de l'ensemble des paramètres de fonctionnement.</li> </ul>	<ul style="list-style-type: none"> <li>• VVFA</li> <li>• VVTA</li> </ul>	

ACCESSOIRE	RÉFÉRENCE	VISUEL	CODE	FONCTION
<b>CUIVRE</b>				
CUIVRE ISOLÉ	1/4"-3/8" - 10ml		7ACFH0810	<ul style="list-style-type: none"> <li>Raccordement frigorifique entre l'unité extérieure et l'unité intérieure pour monosplit et multisplit résidentiels</li> </ul>
	1/4"-1/2" - 10ml		7ACFH0811	
	3/8"-5/8" - 10ml		7ACFH0812	
	1/4"-3/8" - 7ml		7ACFH0813	
	1/4"-1/2" - 7ml		7ACFH0814	
	3/8"-5/8" - 7ml		7ACFH0815	
<b>SUPPORTS UNITÉ EXTÉRIEURE</b>				
SUPPORT MURAL	Charge max 160 kg Horiz. 560 mm Vert. 365 mm Barre 800 mm		7ACTL0506	<ul style="list-style-type: none"> <li>Support pour installation de l'unité extérieure en façade (monosplit et multisplit résidentiels)</li> </ul>
SUPPORT MURAL ANTI-CORROSION	Charge max 160 kg Horiz. 460 mm Vert. 410 mm Barre 790 mm		7ACTL0507	<ul style="list-style-type: none"> <li>Support pour installation de l'unité extérieure en façade (monosplit et multisplit résidentiels)</li> </ul>
KIT DE 4 PLOTS ANTI-VIBRATION			7ACTL0508	<ul style="list-style-type: none"> <li>Idéal pour limiter le bruit et les vibrations (voisinage)</li> </ul>
SUPPORT SOL CAOUTCHOUC RECYCLÉ (LA PAIRE)	Longueur 600 mm		7ACTL0509	<ul style="list-style-type: none"> <li>Nécessaire pour une installation professionnelle.</li> <li>Haute qualité: utilisation de caoutchouc</li> </ul>
	Longueur 1000 mm		7ACTL0510	
SUPPORT DE SOL (LA PAIRE)	450x100 mm		7ACTL0513	<ul style="list-style-type: none"> <li>Nécessaire pour une installation professionnelle.</li> <li>Bon rapport qualité/prix: utilisation du PVC</li> </ul>

ACCESSOIRE	RÉFÉRENCE	VISUEL	CODE	FONCTION
<b>CHÂSSIS DRV</b>				
CHÂSSIS DRV 4 PIEDS	Charge max. 500 kg 1000x1200 mm		7ACTL0514	• Compatible avec les unités extérieures DRV.
CHÂSSIS DRV 6 PIEDS	Charge max. 1040 kg 2000x1200 mm		7ACTL0515	• Compatible avec les unités extérieures DRV.
EXTENSION DRV 2 PIEDS	Charge max. 500 kg 1000x1200 mm		7ACTL0516	• Compatible avec les unités extérieures DRV.
<b>POMPES DE RELEVAGE</b>				
POMPE À CONDENSATS MINI FLOWATCH MF2			7ACTL0517	• Évacuation des condensats de l'unité intérieure
POMPE À CONDENSATS FLOWATCHDESIGN (GOULOTTE)			7ACTL0518	• Évacuation des condensats de l'unité intérieure



## Réglementation SUR LA CONCENTRATION DU FLUIDE R410A

### EXEMPLE DE CALCUL

Cas classique d'un hôtel, soit un bâtiment de catégorie "A".

#### LES CARACTÉRISTIQUES DU PROJET/ EXEMPLE SONT:

- ▶ Hôtel type 2-3\*.
- ▶ Système DRV prévu pour alimenter 12 à 16 chambres.
- ▶ Unité extérieure modèle 280 (10 CV).
- ▶ DRV réversible pouvant alimenter jusqu'à 16 unités.
- ▶ 11 kg de réfrigérant R410A recommandé.
- ▶ Plus petite chambre, salle de bain comprise:  $13 \text{ m}^2 \times \text{volume} = 32,50 \text{ m}^3$ .
- ▶ Ventilation VMC de  $60 \text{ m}^3/\text{h}$ , soit  $10 \text{ m}^3$  en 10 minutes.

#### CELA DONNE LE CALCUL SUIVANT:

- ▶ Volume de la pièce à prendre en compte:  
 **$32,50 + 10 = 42,50 \text{ m}^3$ .**
- ▶ **CHARGE MAXIMALE AU TITRE DE LA NORME:**  
 **$0,44 \text{ kg/m}^3 \times 42,5 \text{ m}^3 = 18,7 \text{ kg de réfrigérant}$**
- ▶ Le calcul étant établi pour la pièce dont le volume est le plus petit, la contenance totale de réfrigérant de l'installation est à prendre en compte:
  - Groupe extérieur (11 kg) + appoint réseau.
  - L'appoint réseau se calcule en fonction des longueurs et diamètres de tubes cuivre mis en œuvre. Voir schéma frigorifique.
- ▶ **CALCUL CHARGE MAXIMALE PROJET:**  
 **$11 \text{ kg} + (4,520 \text{ kg}) = 15,520 \text{ kg de réfrigérant}$**

CONFORME À LA RÉGLEMENTATION

# Conversion DES UNITÉS DE MESURE

LONGUEUR			
1 pouce (in) *	0,0254 m		
1 pied (ft) *	12 pouces	0,3048 m	
1 yard (yd)	3 pieds	0,9143 m	
1 mille (mi)	1,760 yards	1609 m	
1 mille marin (nmi)	1852 m		
1 mètre (m)	39,37 pouces	3,28084 pieds	1,09361 yard

\* Pouce = inch. Pied = foot.

MM	POUCES	VOLUME	
6,35	1/4"	1 cubic inch (cu in)	16,387064 cm <sup>3</sup>
9,52	3/8"	1 cubic foot (cu ft)	0,028317 m <sup>3</sup> /28,31685 dm <sup>3</sup>
12,70	1/2"	1 cubic yard (cu yd)	0,76455 m <sup>3</sup>
15,88	5/8"	1 pint	0,568 l
19,05	3/4"	1 gallon-imp	4,546 l
22,22	7/8"	1 gallon (US gal)	3,78541 l ou dm <sup>3</sup>
25,40	1"	1 mètre cube (m <sup>3</sup> )	35,31467 cu ft
28,58	1 1/8"	1 décimètre cube (dm <sup>3</sup> )	0,26428 gal
31,75	1 1/4"	1 litre (l)	1 dm <sup>3</sup>
38,10	1 1/2"		

CV *	BTU	KW
1	9000	2,637
1,5	12000	3,516
2	18000	5,274
2,5	24000	7,032
3	30000	8,79
5	45000	13,185

VOLUME MASSIQUE		MASSE VOLUMIQUE	
1 cu.ft/lb	62,43 dm <sup>3</sup> /kg	1 pound/cu.ft	0,016 kg/dm <sup>3</sup>
1 US gallon/pound	8,3 dm <sup>3</sup> /kg		

MASSE			
1 once (oz)		28,349 g	
1 livre (lb)		16 oz	0,4536 kg
1 quintal U.S		100 lbs	
1 cental		112 lbs	
1 tonne courte (US)		2000 lbs	907,18 kg
1 tonne longue (GB)		2240 lbs	1016,04 kg
1 quintal (q)		100 kg	
1 tonne (t)		1000 kg	

SUPERFICIE			
1 square inch (in <sup>2</sup> )		6,4516 cm <sup>2</sup>	
1 square foot (ft <sup>2</sup> )		0,0929 m <sup>2</sup>	
1 square yard (yd <sup>2</sup> )		0,8361 m <sup>2</sup>	
1 mètre carré (m <sup>2</sup> )		1550 in <sup>2</sup>	10,76391 ft <sup>2</sup>

ÉNERGIE - QUANTITÉ DE CHALEUR			
1 cal		4,18 joules	
1 Btu		0,252 kcal	1055 joules
1 Btu/lb.°F		1 kcal/kg°C	
1 kcal		1 millithermie	
1 fg/h		1 kcal/h	
1 kcal/h		1,163 W	
1 Btu/h		0,293 W	
1 ton (US)		3024 kcal/h	3512 W
1 ton (GB)		3340 kcal/h	3878 W
1 watt (thermique)		0,86 kcal/h	

° Fahrenheit = °C x 9/5 + 32 / ° Celsius = (°F-32) x 5/9 / ° Celsius = T (Kelvin) - 273,15.

\* Valeurs indicatives.

Les puissances nominales de nos produits sont données aux conditions suivantes:

Mode refroidissement: 35°C ext./27°C int. (Bulbe sec)

Mode chauffage: +7°C ext./20°C int. (Bulbe sec)

## Nouvelle nomenclature PRODUIT

Découvrez ci-dessous quelques astuces afin de décrypter nos références et codes produits plus rapidement.

### 1 ► COMPRENDRE LES CODES PRODUITS

CHIFFRE N° 1	CHIFFRES N° 2 & 3 Constitution produit	CHIFFRES N° 4 & 5 Sous-famille
2	AirSolar	VF VRF
7	Airwell	OG Terminal Eau Glacée
E	Electra	KT Kit
J	Johnson	MB Monobloc
		SP Split (2 unités)
		CK Produit non assemblé
		PR Pièce de rechange
		EN Énergie renouvelable
		01 Allège-plafonnier
		02 Mural
		03 Gainable
		04 Cassette
		05 Window
		06 Groupe de condensation monosplit
		07 Console
		08 Mobile
		09 Groupe de condensation multisplit
		10 Colonne
		11 Ventilation
		12 Unité de toiture
		13 Module hydraulique
		17 Ballon thermodynamique
		18 Armoire
		14 Groupe de condensation monobloc
		15 Groupe de condensation DRV
		19 Groupe de condensation
		20 Condenseur à eau
		21 Groupe de condensation à eau
		22 Panneau hybride
		23 Panneau photovoltaïque
		24 Panneau thermique
		25 Micro-onduleur

### 2 ► COMPRENDRE LES CODES ACCESSOIRES

CHIFFRE N° 1	CHIFFRES N° 2 & 3	CHIFFRES N° 4 & 5 (& 6)
7	Produit assemblé Airwell	AC Accessoires
		EL Kit électricité - Chauffage
		ELH Kit électricité - Chauffage / VRF
		FH Kit froid & hydraulique
		FHH Kit froid & hydraulique / VRF
		TL Kit Tôlerie / Casing & Metal sheet Kit
		VF Kit ventilation & flux d'air
		VFH Kit ventilation & flux d'air / VRF

### 3 ► COMPRENDRE LES NUMÉROS DE SÉRIE

Chaque unité (intérieure ou extérieure) est identifiée avec un unique numéro de série qui permet le traçage de l'unité.

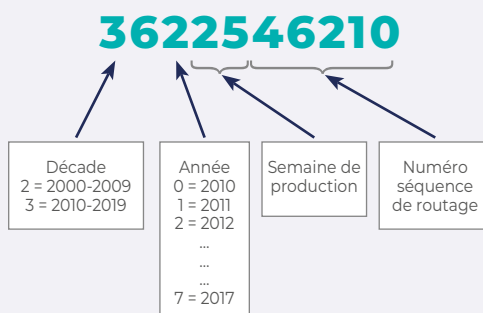

# Équivalences 2021 vs 2022

2021		2022	
ANCIENNE DÉSIGNATION	ANCIEN CODE	NOUVELLE DÉSIGNATION	NOUVEAU CODE
<b>Gamme murale HDH</b>		<b>Gamme murale HDMB</b>	
AW-HDH009-N91	7SP023186	HDMB-025N-09M22	7SP023235
AW-HDH012-N91	7SP023187	HDMB-035N-09M22	7SP023236
AW-HDH018-N91	7SP023188	HDMB-050N-09M22	7SP023237
AW-HDH024-N91	7SP023189	HDMB-070N-09M22	7SP023238
-	-	HDMB-025N-09M22-MR	7SP23240
AW-HDH012-N91-B	7SP023216	HDMB-035N-09M22-MR	7SP023241
AW-HDH018-N91-B	7SP023217	HDMB-050N-09M22-MR	7SP023242
AW-HDH024-N91-B	7SP023218	HDMB-070N-09M22-MR	7SP023243
AW-HDH009-N91-G	7SP023211	HDMB-025N-09M22-GY	7SP023244
AW-HDH012-N91-G	7SP023212	HDMB-035N-09M22-GY	7SP023245
AW-HDH018-N91-G	7SP023213	HDMB-050N-09M22-GY	7SP023246
AW-HDH024-N91-G	7SP023214	HDMB-070N-09M22-GY	7SP023247
AW-YHDHA09-H91	7SP063150	YDAB-025H-09M22	7SP063155
AW-YHDHA12-H91	7SP063151	YDAB-035H-09M22	7SP063156
AW-YHDH018-H91	7SP063037	YDAB-050H-09M22	7SP063157
AW-YHDH024-H91	7SP063038	YDAB-070H-09M22	7SP063158
<b>Gamme murale HDLW</b>		<b>Gamme murale HDLE</b>	
AW-HDLW007-N91	7SP023200	HDLE-022N-09M25	7SP023270
AW-HDLW009-N91	7SP023201	HDLE-025N-09M25	7SP023271
AW-HDLW012-N91	7SP023202	HDLE-035N-09M25	7SP023272
AW-HDLW018-N91	7SP023203	HDLE-050N-09M25	7SP023273
AW-HDLW024-N91	7SP023204	HDLE-070N-09M25	7SP023274
-	-	YDAE-022R-09M25	7SP063200
AW-YHDL009-H91	7SP062960	YDAE-025R-09M25	7SP063201
AW-YHDL012-H91	7SP062961	YDAE-035R-09M25	7SP063202
AW-YHDL018-H91	7SP062962	YDAE-050R-09M25	7SP063203
AW-YHDL024-H91	7SP062963	YDAE-070R-09M25	7SP063204
<b>Gamme console XDL</b>		<b>Gamme console XDLF</b>	
AW-XDL009X-N91	7SP071424	XDLF-025N-09M25	7SP071440
AW-XDL012-N91	7SP071425	XDLF-035N-09M25	7SP071441
AW-XDL018-N91	7SP071426	XDLF-050N-09M25	7SP071442
AW-YXDL012-H91	7SP063101	YDAF-035R-09M25	7SP063205
AW-YXDL018-H91	7SP063102	YDAF-050R-09M25	7SP063206
<b>Gamme allège-plafonnier FWDB</b>		<b>Gamme allège-plafonnier FDLK</b>	
AW-FWDB018-N91	7SP012290	FDLK-050N-09M25	7SP012315
AW-FWDB024-N91	7SP012291	FDLK-070N-09M25	7SP012316
AW-YMDB018-H91	7SP063114	YDAK-050R-09M25	7SP063195
AW-YMDB024-H91	7SP063115	YDAK-070R-09M25	7SP063196
<b>Gamme murale HKD R32</b>		<b>Gamme murale HDLA</b>	
AW-HKD009-N91	7SP023135	HDLA-025N-09M25	7SP023250
AW-HKD012-N91	7SP023136	HDLA-035N-09M25	7SP023251
AW-HKD018-N91	7SP023137	HDLA-050N-09M25	7SP023252
AW-HKD024-N91	7SP023138	HDLA-070N-09M25	7SP023253
AW-YKD009-H91	7SP063040	YDAA-025H-09M25	7SP063160
AW-YKD012-H91	7SP063041	YDAA-035H-09M25	7SP063161
AW-YKD018-H91	7SP063042	YDAA-050H-09M25	7SP063162
AW-YKD024-H91	7SP063043	YDAA-070H-09M25	7SP063163
<b>Gamme multisplit YDZC</b>		<b>Gamme multisplit ZDAA</b>	
AW-YDZC218-H91	7SP091191	ZDAA-2050-09M25	7SP091195
AW-YDZC327-H91	7SP091192	ZDAA-3080-09M25	7SP091196
AW-YDZC436-H91	7SP091183	ZDAA-4090-09M25	7SP091197
AW-YDZC542-H91	7SP091184	ZDAA-5130-09M25	7SP091198



= Produit dont les données techniques ont évolué entre 2021 et 2022.

# Équivalences 2021 vs 2022

2021		2022	
ANCIENNE DÉSIGNATION	ANCIEN CODE	NOUVELLE DÉSIGNATION	NOUVEAU CODE
<b>Gamme multisplit YDZB</b>		<b>Gamme multisplit ZDAE</b>	
-	-	ZDAE-2040-09M25	7SP091200
AW-YDZB218-H91	7SP091178	ZDAE-2050-09M25	7SP091201
-	-	ZDAE-3060-09M25	7SP091202
AW-YDZB327-H91	7SP091179	ZDAE-3070-09M25	7SP091203
AW-YDZB430-H91	7SP091180	ZDAE-4080-09M25	7SP091204
AW-YDZB542-H91	7SP091190	ZDAE-5130-09M25	7SP091205
<b>Gamme murale HKD R410A</b>		<b>Gamme murale HDLS</b>	
AWSI-HKD009-N11	7SP023130	HDLS-025N-01M25	7SP023255
AWSI-HKD012-N11	7SP023131	HDLS-035N-01M25	7SP023256
AWSI-HKD018-N11	7SP023132	HDLS-050N-01M25	7SP023257
AWSI-HKD024-N11	7SP023133	HDLS-070N-01M25	7SP023258
AWAU-YKD009-H11	7SP062910	YDAS-025H-01M25	7SP063165
AWAU-YKD012-H11	7SP062911	YDAS-035H-01M25	7SP063166
AWAU-YKD018-H11	7SP062952	YDAS-050H-01M25	7SP063167
AWAU-YKD024-H11	7SP062913	YDAS-070H-01M25	7SP063168
<b>Gamme multisplit YCZ</b>		-	
AWAU-YCZ218-H11	7SP091185	-	-
AWAU-YCZ327-H11	7SP091186	-	-
AWAU-YCZ430-H11	7SP091187	-	-
AWAU-YCZ542-H11	7SP091173	-	-
<b>Gamme gainable DDB R410A</b>		<b>Gamme gainable DDHA</b>	
AW-DDB068-N11	7SP033046	DDHA-200N-01M22	7SP033090
AW-DDB085-N11	7SP033047	DDHA-250N-01M22	7SP033091
AW-DDB102-N11	7SP033048	DDHA-300N-01M22	7SP033092
AW-DDB136-N13	7SP033049	DDHA-400N-01T32	7SP033093
AW-YDDB068-H13	7SP063105	ADAA-200R-01T32	7SP260000
AW-YDDB085-H13	7SP063106	ADAA-250R-01T32	7SP260001
AW-YDDB102-H13	7SP063107	ADAA-300R-01T32	7SP260002
<b>TERTIAIRE R32</b>			
<b>Gamme cassette CDM R32</b>		<b>Gamme cassette CDMX R32</b>	
AW-CDM009X-N91	7SP042261X	CDMX-025N-09M25	7SP042290
AW-CDM012-N91	7SP042262	CDMX-035N-09M25	7SP042291
AW-CDM018-N91	7SP042263	CDMX-050N-09M25	7SP042292
AW-CDM024-N91	7SP042264	CDMX-070N-09M25	7SP042293
AW-CDM036-N91	7SP042265	CDMX-100N-09M25	7SP042294
AW-CDM048-N91	7SP042266	CDMX-140N-09M25	7SP042295
<b>Façade</b>		-	
Panel CBD/CBF/CCD/CFM/CFM 647x647	7ACVF0566	-	7ACVF0566
Panel CBD/CBF/CCD/CFM/CFM 950x950	7ACVF0564	-	7ACVF0600
<b>Gamme gainable DDM R32</b>		<b>Gamme gainable DDMX R32</b>	
AW-DDM012-N91	7SP033031	DDMX-035N-09M25	7SP033070
AW-DDM018-N91	7SP033032	DDMX-050N-09M25	7SP033071
AW-DDM024-N91	7SP033033	DDMX-070N-09M25	7SP033072
AW-DDM036-N91	7SP033034	DDMX-100N-09M25	7SP033073
AW-DDM048-N91	7SP033035	DDMX-140N-09M25	7SP033074
AW-DDM060-N91	7SP033036	DDMX-175N-09M25	7SP033075



= Produit dont les données techniques ont évolué entre 2021 et 2022.



# Équivalences 2021 vs 2022

2021		2022	
ANCIENNE DÉSIGNATION	ANCIEN CODE	NOUVELLE DÉSIGNATION	NOUVEAU CODE
<b>Gamme allège-plafonnier FDM R32</b>		<b>Gamme allège-plafonnier FDMX R32</b>	
AW-FDM018-N91	7SP012263	FDMX-050N-09M25	7SP012300
AW-FDM024-N91	7SP012264	FDMX-070N-09M25	7SP012301
AW-FDM036-N91	7SP012265	FDMX-100N-09M25	7SP012302
AW-FDM048-N91	7SP012266	FDMX-140N-09M25	7SP012303
AW-FDM060-N91	7SP012267	FDMX-175N-09M25	7SP012304
<b>Gamme console XDM R32</b>		<b>Gamme console XDMX R32</b>	
AW-XDM012X-N91	7SP071413X	En cours de développement	
AW-XDM018-N91	7SP071414	En cours de développement	
<b>Gamme colonne SDM R410A</b>		<b>Gamme colonne SDMX R32</b>	
AW-SDM048-N11	7SP011088	SDMX-140N-09M35	7SP101060
AW-YSDM048-H11	7SP062971	YDAX-140H-09T35	7SP063175
<b>Unité extérieure tertiaire R32</b>		<b>Unité extérieure tertiaire R32</b>	
AW-YDFA012-H91	7SP063050	YDAX-035H-09M25	7SP063170
AW-YDFA018-H91	7SP063051	YDAX-050H-09M25	7SP063171
AW-YDFA024-H91	7SP063052	YDAX-070H-09M25	7SP063172
AW-YDFA036-H91	7SP063053	YDAX-100H-09M25	7SP063173
AW-YDFA036-H93	7SP063054	YDAX-100H-09T35	7SP063174
AW-YDFA048-H93	7SP063055	YDAX-140H-09T35	7SP063175
AW-YDFA060-H93	7SP063056	YDAX-175H-09T35	7SP063176
<b>Gamme console XDA</b>		<b>Gamme console XDA</b>	
AW-XDA009-N91	7SP071430	Pas de changement de désignation et de code	
<b>Gamme window WFD</b>		<b>Gamme window WFAE</b>	
AWWR-WFD009-C11	7WT010008	WFAE-025C-09M25	7MB050001
AWWR-WFD012-C11	7WT010009	WFAE-035C-09M25	7MB050002
<b>Gamme mobile</b>		<b>Gamme mobile</b>	
AW-MFH010-C41	7MB021060	Pas de changement de désignation et de code	
AW-MFH012-C41	7MB021061		
AW-MFR012-H41	7MB021062		
<b>Gamme Console XDO</b>		<b>Gamme Console XDOW</b>	
AW-XDO009-H11	7CW011020	XDOW-025R-01M25	7MB070001
AW-XDO012-H11	7CW011021	XDOW-035R-01M25	7MB070002
<b>Gamme Groupe condensation à eau GCAO</b>		<b>Gamme Groupe condensation à eau YDOX</b>	
GCAO 9N	7SP101040	YDOX-025R-09M25	Lancement mi-2022
GCAO 12N	7SP101041	YDOX-035R-09M25	Lancement mi-2022
GCAO 18N	7SP101045	YDOX-052R-09M25	Lancement mi-2022
GCAO 24N	7SP101044	YDOX-070R-09M25	Lancement mi-2022
<b>Gamme Wellea WT</b>		<b>Gamme Wellea WT</b>	
AW-YHPSA04-H91	7HP061065	Pas de changement de codes et désignation avant validation de la certification	
AWYHPSA06-H91	7HP061066		
AWYHPSA08-H91	7HP061067		
AW-YHPSA10-H91	7HP061068		
AW-YHPSA12-H91	7HP061069		
AW-YHPSA14-H91	7HP061070		
AW-YHPSA16-H91	7HP061071		
AW-YHPSA12-H93	7HP061072		
AW-YHPSA14-H93	7HP061073		
AW-YHPSA16-H93	7HP061074		
ODMA-100T-09M22-19	7SP130001		
ODMA-100T-09M22-25	7SP130002		
ODMA-160T-09M22-25	7SP130003		



= Produit dont les données techniques ont évolué entre 2021 et 2022.

# Équivalences

## 2021 vs 2022

2021		2022	
ANCIENNE DÉSIGNATION	ANCIEN CODE	NOUVELLE DÉSIGNATION	NOUVEAU CODE
<b>Gamme Wellea Split</b>		<b>Gamme Wellea Split</b>	
AW-YHPSA04-H91	7HP061065	<b>Pas de changement de codes et désignation avant validation de la certification</b>	
AW-YHPSA06-H91	7HP061066		
AW-YHPSA08-H91	7HP061067		
AW-YHPSA10-H91	7HP061068		
AW-YHPSA12-H91	7HP061069		
AW-YHPSA14-H91	7HP061070		
AW-YHPSA16-H91	7HP061071		
AW-YHPSA12-H93	7HP061072		
AW-YHPSA14-H93	7HP061073		
AW-YHPSA16-H93	7HP061074		
AW-WHPSA0406-N91	7HP010015		
AW-WHPSA0810-N91	7HP010016		
AW-WHPSA1216-N91	7HP010017		
AW-WHPSA1216-N93	7HP010018		
<b>Gamme Wellea Monobloc</b>		<b>Gamme Wellea Monobloc</b>	
AW-WHPMA04-H91	7HP061075	<b>Pas de changement de codes et désignation avant validation de la certification</b>	
AW-WHPMA06-H91	7HP061076		
AW-WHPMA08-H91	7HP061077		
AW-WHPMA10-H91	7HP061078		
AW-WHPMA12-H91	7HP061079		
AW-WHPMA14-H91	7HP061080		
AW-WHPMA16-H91	7HP061081		
AW-WHPMA12-H93	7HP061082		
AW-WHPMA14-H93	7HP061083		
AW-WHPMA16-H93	7HP061084		
<b>Gamme Wellea monobloc DF</b>		<b>Gamme Wellea monobloc DF</b>	
AW-WHPMA18-H93	7HP061085	<b>Pas de changement de codes et désignation avant validation de la certification</b>	
AW-WHPMA22-H93	7HP061086		
AW-WHPMA26-H93	7HP061087		
AW-WHPMA30-H93	7HP061088		
<b>Gamme chauffe-eau thermodynamique TDF</b>		<b>Gamme chauffe-eau thermodynamique TDF</b>	
AW-TDF190-H31	7HP030016	<b>Pas de changement de codes et désignation avant validation de la certification</b>	
AW-TDF300-H31	7HP030017		
AW-TDF190-Solar-H31	7HP030018		
AW-TDF300-Solar-H31	7HP030019		
<b>Gamme condensation à eau DFO</b>		<b>Gamme condensation à eau DFMO</b>	
AW-DFO005-H11	7OG091075	<b>DFMO-022N-01M25</b>	<b>7MB030001</b>
AW-DFO009-H11	7OG091076	<b>DFMO-031N-01M25</b>	<b>7MB030002</b>
AW-DFO017-H11	7OG091077	<b>DFMO-041N-01M25</b>	<b>7MB030003</b>
AW-DFO021-H11	7OG091078	<b>DFMO-045N-01M25</b>	<b>7MB030004</b>
AW-DFO031-H11	7OG091079	<b>DFMO-080N-01M25</b>	<b>7MB030005</b>
AW-DFO051-H11	7OG091081	<b>DFMO-100N-01M25</b>	<b>7MB030006</b>
AW-DFO071-H13	7OG091082	<b>DFMO-170N-01T35</b>	<b>7MB030007</b>
AW-DFO101-H13	7OG091084	<b>DFMO-250N-01T35</b>	<b>7MB030008</b>
<b>Gamme VMC AIRFLOW</b>		<b>Gamme VMC AIRFLOW</b>	
AW-AIRFLOW250-N91	7HP080005	<b>JDAA-022R-09M25</b>	<b>7MB110001</b>



= Produit dont les données techniques ont évolué entre 2021 et 2022.

# Équivalences 2021 vs 2022

2021		2022	
ANCIENNE DÉSIGNATION	ANCIEN CODE	NOUVELLE DÉSIGNATION	NOUVEAU CODE
<b>TERTIAIRE R410A</b>			
<b>Gamme cassette CFM R410A On/Off</b>		<b>Gamme cassette CFMD R410A On/Off</b>	
AW-CFM012-N11	7SP042267	CFMD-035N-01M25	7SP042300
AW-CFM018-N11	7SP042268	CFMD-050N-01M25	7SP042301
AW-CFM024-N11	7SP042269	CFMD-070N-01M25	7SP042302
AW-CFM036-N11	7SP042270	CFMD-100N-01M25	7SP042303
AW-CFM048-N11	7SP042271	CFMD-140N-01M25	7SP042304
<b>Façade</b>		-	
Panel CBD/CBF/CCD /CDM/CFM 647*647	7ACVF0566	-	7ACVF0566
Panel CBD/CBF/CCD /CFM/CDM 950*950	7ACVF0564	-	7ACVF0600
<b>Gamme gainable DFM R410A On/Off</b>		<b>Gamme gainable DFMD R410A On/Off</b>	
AW-DFM018-N11	7SP032206	DFMD-050N-01M25	7SP033080
AW-DFM024-N11	7SP032207	DFMD-070N-01M25	7SP033081
AW-DFM036-N11	7SP033065	DFMD-100N-01M25	7SP033082
AW-DFM036T-N11	7SP032209	DFMD-100N-01T35	7SP033083
AW-DFM048-N11	7SP032210	DFMD-140N-01M25	7SP033084
AW-DFM060-N11	7SP032211	DFMD-160N-01M25	7SP033085
<b>Gamme allège FFM R410A On/Off</b>		<b>Gamme allège FFMD R410A On/Off</b>	
AW-FFM018-N11	7SP012268	-	-
AW-FFM024-N11	7SP012269	-	-
AW-FFM036-N11	7SP012295	FFMD-100N-01M25	7SP012310
AW-FFM036T-N11	7SP012270	FFMD-100N-01T25	7SP012311
AW-FFM048-N11	7SP012271	FFMD-140N-01M25	7SP012312
AW-FFM060-N11	7SP012272	FFMD-160N-01M25	7SP012313
<b>Unité extérieure YFFA R410A On/Off</b>		<b>Unité extérieure YFAD R410A On/Off</b>	
AW-YFFA012-H11	7SP063065	YFAD-035R-01M25	7SP063180
AW-YFFA018-H11	7SP063066	YFAD-050R-01M25	7SP063181
AW-YFFA024-H11	7SP063067	YFAD-070R-01M25	7SP063182
AW-YFFA036-H11	7SP063125	YFAD-100R-01M25	7SP063183
AW-YFFA036-H13	7SP063069	YFAD-100R-01T35	7SP063184
AW-YFFA048-H13	7SP063126	YFAD-140R-01T35	7SP063185
AW-YFFA060-H13	7SP063127	YFAD-160R-01T35	7SP063186
<b>Gamme colonne SFM R410A On/Off</b>		<b>Gamme colonne SFMD R410A On/Off</b>	
AW-SFM048-N13	7SP011290	SFMD-140N-01N35	7SP101061
AW-YSFM048-H13	7SP062859	YFAD-140R-01T35	7SP063185
<b>Gamme murale HHF R410A On/Off</b>		<b>Gamme murale HHF R410A On/Off</b>	
AWSI-HHF009-N11	7SP023146	AWSI-HHF009-N11	7SP023225
AWSI-HHF012-N11	7SP023147	AWSI-HHF012-N11	7SP023226
AWSI-HHF018-N11	7SP023148	AWSI-HHF018-N11	7SP023227
AWSI-HHF024-N11	7SP023149	AWSI-HHF024-N11	7SP023228
AWAU-YGF009-H11	7SP063057	AWAU-YGF009-H11	7SP063145
AWAU-YGF012-H11	7SP063058	AWAU-YGF012-H11	7SP063146
AWAU-YGF018-H11	7SP063059	AWAU-YGF018-H11	7SP063147
AWAU-YGF024-H11	7SP063060	AWAU-YGF024-H11	7SP063148



= Produit dont les données techniques ont évolué entre 2021 et 2022.

## Équivalences 2021 vs 2022

2021		2022	
ANCIENNE DÉSIGNATION	ANCIEN CODE	NOUVELLE DÉSIGNATION	NOUVEAU CODE
		Gamme murale HFLS R410A On/Off	
		HFLS-022N-01M25	7SP023260
		HFLS-025N-01M25	7SP023261
		HFLS-035N-01M25	7SP023262
		HFLS-050N-01M25	7SP023263
		HFLS-070N-01M25	7SP023264
		YFAS-022R-01M25	7SP063190
		YFAS-025R-01M25	7SP063191
		YFAS-035R-01M25	7SP063192
		YFAS-050R-01M25	7SP063193
		YFAS-070R-01M25	7SP063194



# Dimensionnement

## CLIMATISATION

### ÉTAPE 1: ESTIMATION DU BESOIN

Afin de dimensionner votre installation de climatisation le plus adroitement possible, il est important de connaître les besoins thermiques de vos locaux afin de déterminer la puissance nécessaire à fournir par votre installation.

#### DIMENSIONNEMENT SELON LES BESOINS FRIGORIFIQUES PAR RATIO D'OCCUPATION

Afin de déterminer la puissance frigorifique nécessaire, on utilise le ratio suivant :

$$90 \text{ W/m}^2 + 100 \text{ W/Occupant}$$

Le raisonnement est à effectuer pièce par pièce.

#### DIMENSIONNEMENT SELON LES BESOINS CALORIFIQUES PAR LA MÉTHODE DU G

Le G est le coefficient de déperdition volumique du bâtiment, correspondant à la somme des pertes calorifiques au travers des parois, fenêtres, murs, toiture... il s'exprime en  $\text{W/m}^3/\text{°C}$ . Ce coefficient est donné en fonction de l'isolation du bâtiment.

$$\text{Puissance chaud (W)} = G \times V \times \Delta T$$

**G** = coefficient de déperdition globale ( $\text{W/m}^3 \times \text{°C}$ ) :

- ▶ 0,65  $\text{W/°C m}^3$  constructions RT 2012
- ▶ 0,75  $\text{W/°C m}^3$  constructions après 2000
- ▶ 0,9  $\text{W/°C m}^3$  constructions après 1980
- ▶ 1,2  $\text{W/°C m}^3$  constructions moyennement isolées
- ▶ 1,8  $\text{W/°C m}^3$  constructions peu isolées

**V** = volume du bâtiment ( $\text{m}^3$ )

**$\Delta T$**  = différence entre la température intérieure (19 ou 20 °C) et la température extérieure de base de la région dans laquelle le projet est basé.

### ÉTAPE 2: SÉLECTION DES UNITÉS EXTÉRIEURES

- ▶ Répartissez les besoins en froid et en chaud calculé précédemment (cf. Étape 1).
- ▶ Calculez le besoin total par zone, afin de déterminer la puissance de l'unité extérieure.

ÉTAPE 2: SÉLECTION DE L'UNITÉ EXTÉRIEURE			
Zone	Pièce	Besoin en froid (kW)	Besoin en chaud (kW)
ZONE 1	Pièce n°1		
	Pièce n°2		
	Pièce n°3		
	Pièce n°4		
	Pièce n°5		
	Pièce n°6		
	<b>Total</b>		
ZONE 2	Pièce n°1		
	Pièce n°2		
	Pièce n°3		
	Pièce n°4		
	Pièce n°5		
	Pièce n°6		
	<b>Total</b>		
ZONE 3	Pièce n°1		
	Pièce n°2		
	Pièce n°3		
	Pièce n°4		
	Pièce n°5		
	Pièce n°6		
	<b>Total</b>		



## CALCUL DES BESOINS

Exemple de bilan thermique simplifié donné par la formule suivante :

$$D = G \times V \times \Delta T$$

- ▶ **D** = les déperditions en Watts
- ▶ **G** = le coefficient de déperdition volumique, correspondant à l'isolation de la maison (en  $W/m^3/°K$ )
- ▶ **V** = le volume de la maison en  $m^3$
- ▶ **ΔT** = le delta entre la température extérieure de base et la température intérieure

Ce bilan ne se substitue pas à celui réalisé par un bureau d'études recommandé pour tous types d'installation et en particulier pour des bâtiments spécifiques (architecture, isolation...).

QUELQUES EXEMPLES	
Maison neuve (très bien isolée)	G = 0,4
Maison isolée	G = 0,9
Maison récente	G = 1,0
Maison ancienne mal isolée (mur standard)	G = 1,3
Véranda	G = 2,5 à 3,0

## SÉLECTION DE LA POMPE À CHALEUR

Choisir la puissance d'une pompe à chaleur dépend des déperditions :

- ▶ **Dimensionnement d'une pompe à chaleur haute température et de son appoint électrique ou chaudière (solution bi-compresseur ON/OFF)**
  - 70 % des déperditions ≤ Puissance calorifique de la PAC ≤ 100 % des déperditions
  - 120 % des déperditions = Puissance totale délivrée par la PAC + appoint (électrique ou énergie fossile).
  - Température extérieure de base ≤ Température limite de fonctionnement de la PAC - 5°C.
- ▶ **Dimensionnement d'une pompe à chaleur et de son appoint électrique ou chaudière (solution compresseur DC Inverter)**
  - 80 % des déperditions ≤ Puissance calorifique de la PAC ≤ 100 % des déperditions
  - 120 % des déperditions = Puissance totale délivrée par la PAC + appoint (électrique ou énergie fossile).
  - Température extérieure de base ≤ Température limite de fonctionnement de la PAC - 5°C.

## CALCULS DE LA PUISSANCE ECS

Besoins pour l'eau chaude sanitaire

NOMBRE DE PERSONNES DANS LE MÉNAGE	1	2	3	4	5
BESOIN JOURNALIER MOYEN PAR PERSONNE (EN LITRES D'EAU À 40°C)	80 ± 35	60 ± 25	50 ± 20	45 ± 20	45 ± 20

Préparation en accumulation pure : l'ECS est produite pendant une durée de 6 à 8h.

Volume équivalent à 60°C :

$$V_{60} = V_x \frac{T_x - 10^\circ}{60^\circ - 10^\circ}$$

avec: **T<sub>x</sub>** = température de stockage du ballon ECS  
**V<sub>x</sub>** = volume d'eau à la température de stockage T<sub>x</sub>

**ÉTAPE 1** ▶ Énergie puisée durant la journée

- ▶ Il s'agit de déterminer le volume d'eau chaude maximum (équivalent à 60°C) puisé durant la journée la plus chargée de l'année.
- ▶ L'énergie puisée via l'eau chaude est donnée par la formule :

$$E_{acc} = 1,16 V_{60acc} (60^\circ - 10^\circ) / 1000$$

avec: **E<sub>acc</sub>** = énergie puisée durant une journée entière en kW/h  
**V<sub>60acc</sub>** = volume d'eau chaude total puisé durant une journée, toutes utilisations confondues, ramené à 60°C, en litres  
**1,16/1000** = coefficient de correspondance  
**10°** = température de l'eau froide

**ÉTAPE 2** ▶ Volume de stockage et puissance de l'échangeur

- ▶ Le volume du ballon de stockage est donné en litres par :

$$Volume = \frac{1000 \times E_{acc}}{1,16 \times (T_{cc} - 10^\circ) \times a}$$

avec: **T<sub>cc</sub>** = température de l'eau du ballon (entre 55 et 60°C)  
**10°** = température de l'eau froide et donc température minimum que peut atteindre l'eau du ballon tout en garantissant le confort des usagers  
**a** = coefficient d'efficacité du stockage (entre 0,8 à 0,95)

- ▶ La puissance de l'échangeur, donnée en kW par la formule suivante permet de reconstituer le stock d'eau chaude en 6 ou 8 heures.

$$Puissance (ECS) = \frac{E_{acc}}{6 \text{ à } 8h \times 0,9} + P_{dis}$$

avec: **P<sub>dis</sub>** = pertes dans le réseau de distribution. Dans le cas d'une boucle de distribution, il s'agit de la puissance de maintien en température de celle-ci.  
**0,9** = coefficient de majoration pour tenir compte des pertes de stockage durant la période de reconstitution du stock.

- ▶ On prendra en général, une puissance minimum de 10 à 12 W/l de stock.

## Dimensionnement DES ACCESSOIRES HYDRAULIQUES

### VOLUME TAMPON

Airwell recommande une contenance d'eau minimale devant être raccordée à la pompe à chaleur. Cette contenance permet :

- D'assurer une inertie suffisante
- Maintenir un temps de fonctionnement minimal du compresseur (anti cycle court)

#### Ordre de grandeur du volume tampon pour une pompe à chaleur basse température

(temps de fonctionnement de 6 min) :

Puissance de la PAC (en kW) aux conditions +7°C/35°C	4	6	8	10	12	14	16
Puissance réduite à 20 % pour une PAC Inverter (en kW)	1,2	1,8	2,4	3,0	3,6	4,2	4,8
Contenance du volume tampon (en litre)	20	30	40	50	60	70	80

#### Ordre de grandeur du volume tampon pour une pompe à chaleur haute température

(temps de fonctionnement de 6 min) :

Puissance de la PAC (en kW) aux conditions +7°C/35°C	4	6	8	10	12	14	16
Contenance du volume tampon (en litre)	70	100	140	170	200	240	280

### VASE D'EXPANSION

Le dimensionnement d'un vase d'expansion est à effectuer sur la base du mode chauffage et consiste à déterminer :

- Sa pression de gonflage
- Sa capacité

La pression de gonflage doit être supérieure à la pression statique de l'installation de façon à ce que, à froid, l'eau n'entre pas dans le vase et que le volume soit maximal pour absorber la dilatation de l'eau.

La capacité du vase doit être telle qu'elle puisse recueillir le volume d'expansion de l'installation.

**Pour une pression de tarage de 3 bars et pour une installation d'eau à 45°C, on peut retenir :**

CONTENANCE MAXIMALE DE L'INSTALLATION (EN LITRE)	CAPACITÉ DU VASE D'EXPANSION (EN LITRE) POUR UNE HAUTEUR STATIQUE JUSQU'À :		
	5 m	10 m	15 m
200	4	5	8
250	5	7	10
300	6	8	12
400	8	11	16
500	10	14	20



## PEP ECOPASSPORT®



Il a été réalisé pour les produits WELLEA et TDF Eleo une analyse de cycle de vie avec l'élaboration d'un PEP (Profil Environnemental Produit).

Cette Analyse du Cycle de Vie (ACV) a permis de recenser et quantifier, tout au long de la vie des produits, les flux physiques de matière et d'énergie associés aux activités humaines. Toutes les phases de la vie du produit ont été prises en compte : matières premières, fabrication, transport, distribution, utilisation, fin de vie et valorisation.

Le PEP réalisé répond aux exigences de l'ISO 14025, 14040 et 14044. Il permet d'anticiper les obligations réglementaires et s'inscrit dans la démarche d'éco-conception que souhaite suivre Airwell. Enfin, la réalisation d'un PEP a permis d'établir la performance environnementale de certains produits.

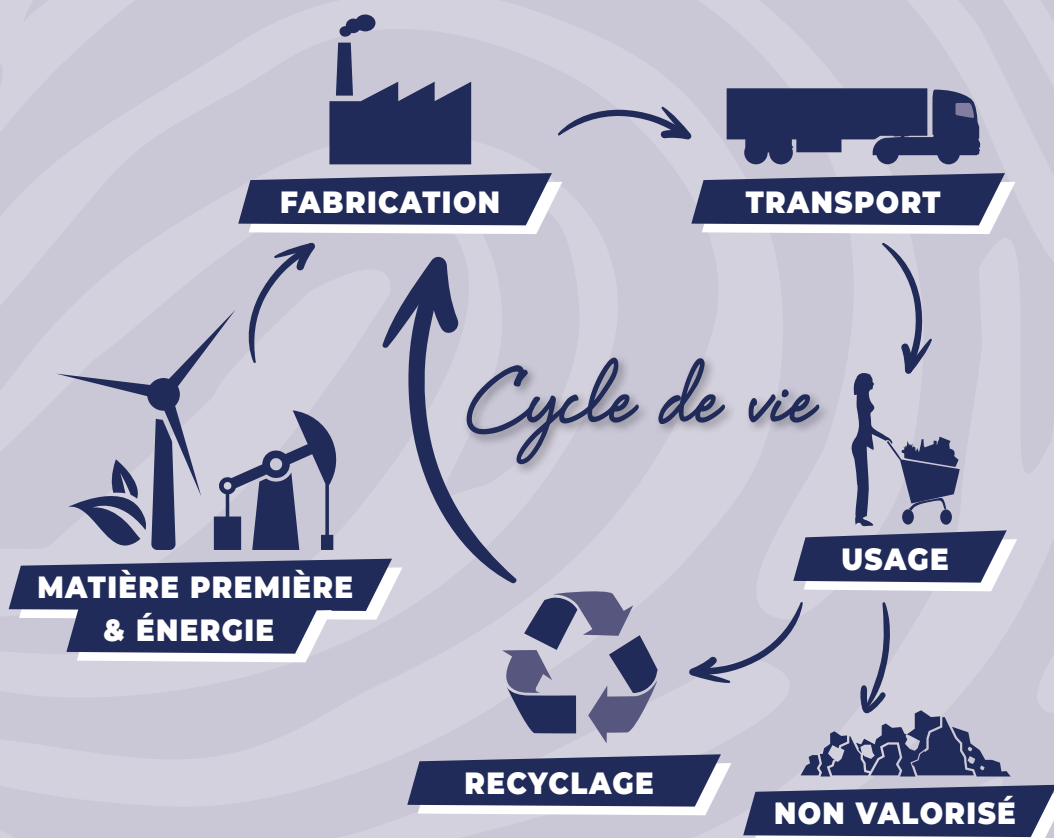

# Recommandations générales pour l'installation D'UNE POMPE À CHALEUR AIR/EAU

## ACCESSOIRES HYDRAULIQUES

### Disconnecteur sur le réseau d'alimentation en eau

- La réglementation impose d'installer un disconnecteur de type CA ou BA sur une installation de puissance inférieure à 70 kW raccordée au réseau d'eau potable, selon le fluide caloporteur utilisé.

### Soupape de sécurité

- La pompe à chaleur doit être protégée par au moins une soupape de sécurité. Elle doit être installée à un endroit accessible, à proximité immédiate de la conduite de sortie de la pompe à chaleur. Il ne doit y avoir aucune vanne d'isolement entre la pompe à chaleur et la soupape.
- **Nota :** Une soupape de sécurité est aussi nécessaire sur le volume tampon s'il est équipé d'un appoint électrique.

### Thermostat de sécurité sur le départ du plancher chauffant

- La mise en place d'un thermostat de sécurité sur le départ des planchers chauffants est obligatoire. Il doit être à réarmement manuel, indépendant de la régulation et fonctionnant mécaniquement, sans alimentation électrique. Il doit couper la fourniture de chaleur pour que la température dans le plancher chauffant ne dépasse pas 55 °C.
- En cas de dépassement de température, il doit mettre à l'arrêt la pompe à chaleur et l'appoint électrique, ainsi que le circulateur, et fermer la vanne à trois voies de régulation.

### Groupe de sécurité

- Le ballon d'eau chaude sanitaire doit être alimenté en eau froide par l'intermédiaire d'un groupe de sécurité. Il ne doit y avoir aucun piquage ou organe entre le groupe de sécurité et le ballon.

### Vase d'expansion

- Le vase d'expansion doit être positionné de préférence en amont de la pompe à chaleur et en amont du circulateur.

### Purgeur d'air

- L'installation doit comporter un purgeur situé au point haut du réseau. Il est également conseillé d'équiper le volume tampon. Le purgeur automatique doit être associé à une vanne d'isolement.
- Pot de décantation et filtre à tamis
- L'installation d'un pot de décantation et d'un filtre à tamis est fortement conseillée en amont de la pompe à chaleur pour la protéger de l'embouage et préserver un échange thermique optimal.
- Le filtre à tamis doit être d'un diamètre au moins égal au diamètre du circuit.
- L'installation d'un robinet de vidange est conseillée en bas du volume tampon pour permettre d'évacuer les dépôts.

### Manomètres placés sur les circulateurs

- Le manomètre implanté sur chaque circulateur doit être associé à deux vannes d'isolement. Il permet de mesurer la hauteur manométrique du circulateur et d'évaluer le débit à partir de la courbe caractéristique du circulateur.



### ACCUMULATIONS DE NEIGE

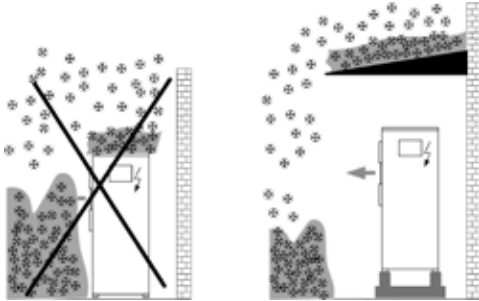

Prévoir une protection

### ÉVACUATION DES CONDENSATS

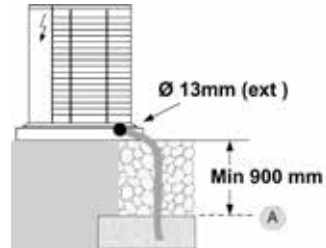

Pour empêcher l'eau de geler en aval de l'évacuat enterrer le tuyau en dessous de la ligne de gel (A)

### VENTS CONTRAIRES

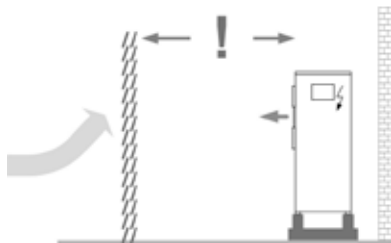

Prévoir des barrières brise-vent ou similaire.

### CARACTÉRISTIQUES DE L'EAU



< 15 °f. ?

Installer un adoucisseur d'eau si nécessaire.

### BESOIN D'EAU CHAUDE SANITAIRE

Le besoin varie selon le nombre de personnes vivant dans le bâtiment.

\* Possibilité d'ajouter un ballon auxiliaire en cas de forte demande d'eau chaude.



Consommation quotidienne moyenne estimée en eau chaude par habitant

Besoin	Litres - Jour - personne (bain)	Litres - jour - personne (cuisine)
Bas	Min.15 > max. 30	Min. 10 > max. 20
<b>Moyen</b>	Min.30 > max. 60	Min. 20 > max. 40
Haut	Min.60 > max. 120	Min. 40 > max. 80

Exemple : le besoin moyen pour 4 personnes est d'environ 230 L/jour.

### VASES D'EXPANSION

Litres ? °C ?



Choisir les vases d'expansion en fonction des caractéristiques de l'installation.

**ARTICLE 1 - OBJET ET CHAMP D'APPLICATION**

**1.1.** Les présentes conditions générales de vente s'appliquent à toutes les ventes de matériel et prestations de service conclues par Groupe Airwell SA (ci-après le « Vendeur ») société anonyme au capital de 217361 euros dont le siège social est 10, rue du Fort de Saint Cyr - 78180 Montigny le Bretonneux, France, immatriculée au RCS Versailles sous le numéro 824 596 795 auprès d'un acheteur professionnel, entendu comme toute personne physique ou morale, publique ou privée, qui agit à des fins entrant dans le cadre de son activité commerciale, industrielle, artisanale, libérale ou agricole, y compris lorsqu'elle agit au nom et pour le compte d'un autre professionnel. Ces conditions générales de vente ne sont donc pas applicables à un acheteur consommateur ou non professionnel.

**1.2.** On entend par « matériel » le(s) produit(s) fini(s), l'(es) accessoire(s) et pièce(s) détachée(s).

**1.3.** Toute commande implique l'adhésion entière et sans réserve aux présentes conditions générales de vente, qui prévalent sur tout autre document de l'acheteur, notamment ses conditions générales d'achat, sauf accord dérogatoire exprès et préalable du Vendeur.

**1.4.** Le fait que le Vendeur ne se prévale pas à un moment donné de l'une quelconque des clauses des présentes conditions générales de ventes ne peut être interprété comme valant renonciation à se prévaloir ultérieurement de ces clauses ou des présentes conditions générales de vente.

**ARTICLE 2 - GÉNÉRALITÉS: CATALOGUES, DOCUMENTATION**

**2.1.** En raison de la rapidité de l'évolution technologique et de l'évolution des normes ou des améliorations sur la sécurité dans le domaine concerné, toute information, indication ou valeur transmise sur un support quel qu'il soit émanant du fabricant ou du Vendeur, est donnée à titre indicatif, ces derniers se réservant le droit d'apporter, à tout moment et sans préavis, toute modification du matériel dont les gravures, photos ou dessins figurent sur ces documents. Tout document fourni par le vendeur n'est pas considéré comme un élément contractuel et ne saurait engager sa responsabilité.

**2.2.** Lorsque la sélection du matériel proposé est faite par le Vendeur sur la base de renseignements fournis par l'acheteur professionnel averti, il appartient toujours à l'acheteur de s'assurer que les caractéristiques du matériel proposé par le Vendeur correspondent bien à ses besoins, tant sur le plan des performances qu'en ce qui concerne les possibilités de mise en œuvre. Par ailleurs, si l'acheteur a recours à la collaboration des ingénieurs ou techniciens du Vendeur pour une étude ou un projet, la responsabilité du Vendeur ne pourra être engagée, l'acheteur s'obligeant à se faire conseiller par un homme de l'art, tant pour, entre autres, le choix et le dimensionnement du matériel que pour son installation, sa mise en service.

**2.3.** L'acheteur ne devra pas modifier les marquages apposés sur le matériel ou les emballages, ni ajouter tout autre marquage, ni faire un quelconque usage non expressément autorisé des marquages, dénominations ou marques du Vendeur.

**ARTICLE 3 - COMMANDES ET DEVIS**

**3.1.** Les commandes sont fermes. Une fois accepté(e), la commande ou le devis ne pourra être modifié(e) ou annulé(e) par l'acheteur qu'après accord exprès et préalable du Vendeur. Toute annulation de commande, même partielle, par l'acheteur engage sa responsabilité et ouvre droit à indemnités au profit du Vendeur, fixées à titre de clause pénale au montant de la commande annulée, sans préjudice de tous autres dommages et intérêts.

**3.2.** Toute acceptation de commande ou de devis devra être écrite. Les ventes ne sont parfaites qu'après acceptation expresse matérialisée par l'émission par le Vendeur d'un accusé de réception de commande de l'acheteur. Le Vendeur se réserve le droit d'accepter ou de refuser toute commande dans un délai maximum de 5 jours ouvrés à compter de la réception de celle-ci.

**3.3.** L'acheteur devra contrôler l'accusé de réception de commande et signaler au Vendeur toute erreur ou omission dans un délai maximum de 48 heures à compter de sa réception, passé ce délai la commande devient définitive pour l'acheteur. Dans le cas où un acheteur passe une commande au Vendeur, sans avoir procédé au paiement de la (des) commande(s) précédente(s), le Vendeur pourra refuser d'honorer la commande et de livrer le matériel concerné, sans que l'acheteur puisse prétendre à une quelconque indemnité, pour quelque raison que ce soit.

**3.4.** Dans les cas suivants: détérioration du crédit de l'acheteur, non-dépôt des pièces et actes au greffe du tribunal de commerce, diminution de la cotation de l'acheteur effectuée par le service crédit du Vendeur, refus d'un assureur crédit ou d'un factor de couvrir le montant de la vente, changement ou modification dans la capacité financière ou juridique de l'acheteur, inscriptions ou privilèges sur le fond de l'acheteur et d'une façon générale, en cas de modification de la situation de l'acheteur, le Vendeur se réserve le droit, même après exécution partielle d'une commande, d'exiger des garanties ou d'annuler la ou les commandes ou soldes de commandes en cours au nom de l'acheteur, et ce, sans indemnité d'aucune sorte.

**ARTICLE 4 - LIVRAISON ET TRANSPORT**

**4.1.** Les livraisons en France métropolitaine, hors livraisons expresses, d'un montant supérieur à 1 500 euros sont réputées franco de port. Le matériel est livré déchargé à quai à l'adresse de l'acheteur indiquée sur l'accusé de réception de commande, toute autre modalité de déchargement étant à la charge de l'acheteur. Le Vendeur pourra procéder à des livraisons de façon globale ou partielle.

**4.2.** Les délais de livraisons sont donnés à titre indicatif. Les dépassements de délais ne peuvent en aucun cas justifier l'annulation de la commande ou l'allocation de dommages et intérêts. Toutefois, si

deux mois après une mise en demeure restée infructueuse, le matériel n'a pas été livré, pour toute autre cause qu'un cas de force majeure (comme définie à l'article 6.2), la commande pourra, alors, être résolue à la demande de l'une ou l'autre partie; l'acheteur pourra obtenir restitution de son acompte à l'exclusion de toute autre indemnité ou dommages-intérêts.

**4.3.** Conformément à l'article 133-3 du Code de commerce, tout matériel livré n'ayant pas fait l'objet de réserves par lettre recommandée avec AR dans les 3 jours qui suivent celui de cette réception (non compris les jours fériés) auprès du transporteur, et dont copie sera adressé simultanément au Vendeur, sera considéré accepté par l'acheteur.

**ARTICLE 5 - RÉCEPTION ET RETOUR DU MATÉRIEL**

**5.1.** Les réclamations sur les vices apparents ou sur la non-conformité du matériel livré, doivent être formulées de manière détaillée sur le bordereau de livraison et par lettre recommandée avec accusé de réception et adressées au siège social du Vendeur dans les 72 heures suivant la livraison. Passé ce délai, le matériel reçu sera réputé conforme à la commande. Il appartiendra à l'acheteur de fournir avec sa réclamation toute justification quant à la réalité des vices ou anomalies constatés. Il devra laisser au Vendeur toute facilité pour procéder à la constatation de ces vices et pour y porter remède.

**5.2.** En aucun cas, l'acheteur ne peut retourner le matériel, sans y être autorisé par le Vendeur. Les frais et les risques du retour seront à la charge du Vendeur dans les seuls cas où un vice apparent, ou des manquants, sont effectivement constatés par celui-ci ou son mandataire. Si une réclamation s'avère justifiée, le retour fera l'objet, au choix du vendeur, d'un échange, ou d'un avoir, sans qu'il puisse être demandé aucune indemnité ou dommages-intérêts à quel que titre que ce soit. Tout retour de matériel préalablement accepté, du fait de l'acheteur comme, entre autres, une erreur de commande, de mauvaises informations communiquées pour un chiffrage ou une commande faite par l'acheteur, entraînera automatiquement une décote de 20 % du montant HT du matériel concerné afin de tenir compte des frais de reconditionnement et de tout autre frais, y compris le transport, généré par ce retour. Le transport de retour sera à la charge de l'acheteur.

**ARTICLE 6 - GARANTIES - LIMITATION DE RESPONSABILITÉ**

**6.1.** La garantie contractuelle ne s'applique que si l'acheteur est complètement à jour de ses obligations de paiement.

**6.2.** La garantie ne s'applique pas: (i) si le désordre provient de pièces détachées fournies par l'acheteur ou d'une conception imposée par celui-ci; (ii) si le matériel et/ou accessoire a été modifié ou réparé par l'acheteur ou par un tiers sans l'accord écrit du Vendeur; (iii) aux pièces d'usure, aux pièces et matières consommables, aux corrosions et abrasions dues à des conditions d'utilisation contraires aux spécifications du Vendeur ou à une utilisation non conforme à sa destination, et/ou aux règles de l'art et aux prescriptions du Vendeur; (iv) si le matériel n'est pas été utilisé conformément à sa destination, et/ou aux règles de l'art et aux prescriptions du Vendeur; (v) si le matériel n'a pas été installé dans les règles de l'art par un installateur professionnel confirmé habilité à manipuler des fluides frigorigènes; (vi) si le matériel n'a pas fait l'objet d'un contrat de maintenance annuel par un professionnel habilité; (vii) en cas de dommage survenu lors de la manutention du matériel après livraison (viii) pour tout incident résultant d'un cas de force majeure comme définie ci-après: Sont considérés comme cas de force majeure outre ceux habituellement retenus par la jurisprudence des tribunaux français: les cas de grève, lock-out, attentat, intempérie, épidémie, blocage des moyens de transport et d'approvisionnement, tremblement de terre, incendie, tempête, inondation, dégâts des eaux, restrictions gouvernementales ou légales, perturbations dans les télécommunications y compris le réseau commuté des opérateurs des télécommunications et tout autre cas indépendants de la volonté des parties, empêchant l'exécution normale du présent contrat. Le Vendeur informera immédiatement l'acheteur des événements ci-dessus énumérés.

**6.3.** Les produits finis sont garantis contre tout défaut de fabrication pendant une durée d'une année à compter de la date de livraison, à moins que des conditions de garantie spécifiques ne soient consenties sur certaines gammes de matériel par le Vendeur. Les interventions au titre de la garantie contractuelle ne sauraient avoir pour effet de prolonger la durée de celle-ci.

**6.4.** Au titre de la garantie contractuelle ou de la garantie des vices cachés la seule obligation incombant au Vendeur sera, selon son choix, le remplacement gratuit ou la réparation du matériel ou de l'élément reconnu défectueux par ses services. Tout matériel appelé à bénéficier de la garantie doit être, au préalable, soumis au service après-vente du Vendeur dont l'accord est indispensable pour tout remplacement. Les frais de déplacement, de main-d'œuvre et de manutention éventuels pour le remplacement des pièces sous garantie ainsi que les frais de transport et les consommables restent à la charge de l'acheteur.

**6.5.** Dans tous les cas et quel que soit le problème rencontré, aucun dommage et intérêt ne sera dû pour pertes d'exploitation, dommages matériels ou immatériels directs ou indirects, consécutifs ou non.

**ARTICLE 7 - PIÈCES DÉTACHÉES**

**7.1.** La fourniture des pièces détachées indispensables à l'utilisation du matériel du Vendeur est assurée pendant une durée de 7 ans à compter de la date de fabrication de ces derniers.

**7.2.** Les pièces détachées commercialisées par le Vendeur bénéficient d'une garantie de 6 mois à compter de leur date de livraison, sous réserve qu'elles soient installées conformément aux normes

en vigueur et à leurs conditions d'utilisation. Pour application de la garantie, les pièces doivent être retournées selon la procédure décrite à l'article 5.

#### ARTICLE 8 - PRIX - TARIFS - RÉDUCTIONS DE PRIX

**8.1.** Sauf disposition contraire, les prix sont établis en euros hors taxe et s'entendent franco de port pour les livraisons en France métropolitaine (hors Corse), à l'exception (a) des commandes d'un montant inférieur à 1 500 euros, pour lesquelles le transport sera facturé en sus (le forfait de transport est de 15 euros pour les commandes d'accessoires et de 35 euros pour les commandes de Produits Finis), (b) des emballages spéciaux, (c) des livraisons express et (d) des livraisons en Corse et (e) des expéditions de matériel depuis l'étranger.

**8.2.** La vente du matériel est effectuée sur la base des tarifs du Vendeur en vigueur à la date de la passation de chaque commande, ou à la date d'émission de chaque devis, sous réserve d'une livraison intervenant au plus tard à la fin du deuxième mois calendaire suivant cette date. Passé ce délai, toute modification tarifaire avant la livraison sera automatiquement applicable.

**8.3.** Aucun escompte ne sera pratiqué par le Vendeur pour paiement comptant, ou pour paiement dans un délai inférieur à celui figurant aux présentes CGV ou sur la facture émise par le Vendeur.

**8.4.** Sauf convention contraire, le Vendeur pourra accorder à l'acheteur des remises sur les prix en vigueur, y compris sous forme de prime, au moment de la passation de commande, en fonction du chiffre d'affaires hors taxe réalisé annuellement ou sur une période donnée, et/ou de la quantité/nature des produits finis achetés et/ou de services éventuellement rendus par l'acheteur. Ces remises peuvent être fixes et/ou progressives et peuvent varier en fonction des catégories d'acheteurs.

**8.5.** En cas de non-respect de l'un des critères d'attribution de ces réductions de prix ou de l'une quelconque des clauses des présentes conditions de vente, la suppression du bénéfice desdites réductions de prix sera immédiate avec rétroactivité sur la totalité de l'année concernée. Par conséquent, si des réductions de prix ont déjà été réglées par le Vendeur au cours de l'année concernée, elles devront être restituées par l'acheteur sur simple demande.

#### ARTICLE 9 - DÉLAIS ET MODALITÉS DE PAIEMENT

**9.1.** Les factures sont payables dans un délai maximum de 45 jours fin de mois ou 60 jours à compter de la date d'émission de la facture. Pour les factures récapitulatives éditées en fin de mois, le délai ne peut dépasser 45 jours à compter de la date d'émission de la facture (article L. 441-6 du Code de Commerce). Le Vendeur se réserve le droit de demander un ou plusieurs acompte(s) lors de la passation de commande et/ou avant expédition. Tout effet de commerce (lettre de change ou billet à ordre) présenté à l'acceptation doit être retourné dans les 8 jours francs de sa réception par l'acheteur.

**9.2.** Conformément aux articles L. 441-3, L. 441-6 et D. 441-5 du Code de Commerce, tout retard de paiement entraîne de plein droit, outre les pénalités de retard, à un taux égal à trois fois le taux de l'intérêt légal (soit 3,12 % au 1<sup>er</sup> janvier 2022 réactualisé chaque semestre par le Ministre chargé de l'économie, étant précisé que ce taux s'appliquera sur le montant TTC de la facture), une obligation pour le débiteur de payer une indemnité forfaitaire de 40 euros pour frais de recouvrement à défaut de règlement le jour suivant la date de paiement figurant sur la facture. En outre, en cas de retard de paiement ou paiement partiel, (i) le Vendeur pourra suspendre toutes les commandes en cours et/ou à venir; (ii) 48 heures après mise en demeure restée infructueuse, la vente sera résiliée de plein droit si bon semble au Vendeur, qui pourra demander en référé la restitution du matériel, sans préjudice de toute autre action et/ou dommages et intérêts. L'acheteur devra rembourser tous les frais occasionnés par le défaut de paiement (y compris les frais de retour sur impayés) et le recouvrement des sommes dues, y compris les honoraires d'officiers ministériels et/ou de sociétés de recouvrement.

**9.3.** En aucun cas, les paiements ne peuvent être suspendus ni faire l'objet d'une quelconque compensation sans l'accord écrit et préalable du Vendeur. Tout paiement partiel s'imputera d'abord sur la partie non privilégiée de la créance, puis sur les sommes dont l'exigibilité est la plus ancienne.

#### ARTICLE 10 - RÉSERVE DE PROPRIÉTÉ ET TRANSFERT DES RISQUES

**10.1.** Le transfert de propriété du matériel est subordonné au paiement intégral du prix par l'acheteur. L'acheteur s'engage à conserver le matériel dans de bonnes conditions et à l'assurer contre tous les risques, qui seront dans tous les cas intégralement supportés par celui-ci, et ce, dès leur livraison. Afin de permettre toute action en revendication du Vendeur, l'acheteur devra identifier et individualiser le matériel.

**10.2.** Le Vendeur pourra revendiquer son matériel en quelque main qu'il se trouvera, en cas de non-paiement du prix par l'acheteur ou d'état de cessation de paiement le concernant, quand bien même ce matériel aurait fait l'objet d'une transmission à une tierce personne. En cas de revente du matériel, l'acheteur devra prévenir le sous-acquéreur de l'existence de la clause de réserve de propriété.

#### ARTICLE 11 - GESTION DES DÉCHETS DES ÉQUIPEMENTS ÉLECTRIQUES ET ÉLECTRONIQUES (DEEE)

**11.1.** Aux termes des articles R.543-172 et suivants du Code de l'environnement, il a été fait obligation aux producteurs d'équipements électriques et électroniques, au sens de l'article R.543-174 du Code de l'environnement, de contribuer ou de pourvoir à l'enlèvement et au traitement des déchets d'équipements électriques et électroniques (DEEE).

En tant que producteur DEEE ménagers, le Vendeur a procédé à son enregistrement au Registre National des Producteurs. Par application de l'article R.543-188 du Code de l'environnement, le Vendeur, en tant que Producteur de DEEE ménagers, s'est acquitté des obligations qui lui incombent en matière d'enlèvement et de traitement des DEEE ménagers en adhérant à un organisme agréé par arrêté ministériel. Cet éco-organisme est la société ECOLOGIC ([www.ecologic-france.com](http://www.ecologic-france.com)) agréé par Arrêté Ministériel en date du 24 décembre 2014.

**11.2.** La responsabilité du Vendeur ne saurait être engagée dans l'hypothèse où les acheteurs successifs du matériel ne respecteraient pas leurs propres obligations découlant de cette même réglementation.

**11.3.** À ce titre il est rappelé que les coûts unitaires de collecte et de recyclage des déchets ménagers (Eco-participation) doivent apparaître sur les factures de vente de tout nouvel équipement électrique et électronique et que chaque acheteur successif doit respecter à l'identique et sans réfections ces coûts unitaires jusqu'au consommateur final.

**11.4.** Concernant les DEEE professionnels, le Vendeur a également procédé à son enregistrement au Registre National des Producteurs et adhéré à l'éco-organisme ECOLOGIC, conformément à l'article R.543-196 du Code de l'environnement, agréé par les Pouvoirs publics aux conditions définies par l'article R.543-197 du Code de l'environnement. À ce titre, le Vendeur applique une éco-participation lors de la commercialisation du matériel concerné par cette réglementation, permettant ainsi le recyclage de ce matériel en fin de vie.

#### ARTICLE 12 - PROPRIÉTÉ INTELLECTUELLE

**12.1.** L'acheteur est autorisé, à titre précaire, à utiliser la marque, le nom commercial, l'enseigne, les éléments graphiques et autres signes distinctifs concernant le matériel du Vendeur aux seules fins de permettre leur identification et leur promotion et dans l'intérêt exclusif du Vendeur. Ce droit d'utilisation ne confère aucun droit de propriété à l'acheteur. L'acheteur s'engage à ne pas déposer et à ne pas être titulaire de marques, modèles, noms de domaine, brevets, enseignes, noms commerciaux, références produits et autres signes distinctifs appartenant au Vendeur (ou dont elle a l'usage) ou qui pourraient prêter à confusion avec les siens.

**12.2.** Concernant les éléments graphiques du Vendeur, tels que logos ou photographies, l'acheteur s'engage à ne les utiliser et reproduire, qu'en respectant strictement la qualité de l'image et le format des éléments graphiques originaux. L'acheteur s'interdit de les modifier ou utiliser de telle manière que cela pourrait dégrader l'image de marque du Vendeur ou de celles de son matériel.

**12.3.** Le droit de l'acheteur d'utiliser les marques, noms commerciaux ou autres signes distinctifs du Vendeur cesse immédiatement lorsque les relations commerciales avec le Vendeur cessent pour quelque raison que ce soit. De même que le non-respect par l'acheteur des conditions d'utilisation décrites dans le présent article pourra entraîner la fin de ce droit d'utilisation à tout moment par simple courrier.

#### ARTICLE 13 - PROTECTION DES DONNÉES À CARACTÈRE PERSONNEL

**13.1.** Toute commande de matériel suppose le traitement, par le Vendeur, de données à caractère personnel au sens du Règlement Européen 2016/679 du 27 avril 2016 et de la loi n° 78-17 du 6 janvier 1978 relative à l'informatique, aux fichiers et aux libertés dans sa version en vigueur (ci-après collectivement les « Lois Applicables »), qui sont relatives à l'acheteur et/ou à la personne physique, représentante de l'acheteur, qui passe la commande au nom et pour le compte de l'acheteur.

**13.2.** Le Vendeur déclare se conformer aux Lois Applicables et, en particulier, mettre en œuvre les principes de protection des données à caractère personnel, à savoir, notamment, les principes de licéité, proportionnalité, transparence et minimisation des données édictés par les Lois Applicables.

**13.3.** La manière dont lesdites données sont collectées et traitées par le Vendeur, ainsi que la description des droits dont dispose l'acheteur à leur égard, sont énoncées au sein de la charte de confidentialité adoptée par le Vendeur et disponible sur son site internet à l'adresse URL <https://www.airwell.com/fr/charte-de-confidentialite/>.

**13.4.** La charte de confidentialité du Vendeur fait partie intégrante des présentes conditions générales de vente.

#### ARTICLE 14 - VENTE HORS FRANCE MÉTROPOLITAINE

En raison des législations, réglementations et normes différentes, le Vendeur décline toute responsabilité pour le matériel livré ou installé hors France métropolitaine excluant ainsi l'application de la garantie visée à l'article 6.

#### ARTICLE 15 - ATTRIBUTION DE JURIDICTION - LOI APPLICABLE

Les présentes conditions générales de ventes sont soumises à la loi française. Tout litige sera de la compétence exclusive du TRIBUNAL DE COMMERCE DE VERSAILLES, même en cas de référé, de demande incidente ou de pluralité de défendeurs ou d'appel en garantie.

LES PRÉSENTES CONDITIONS GÉNÉRALES PEUVENT VOUS ÊTRE ENVOYÉES IMMÉDIATEMENT EN GROS CARACTÈRES SUR SIMPLE DEMANDE. CES CONDITIONS ÉTANT ESSENTIELLES À L'ENGAGEMENT DU VENDEUR, NOUS VOUS INVITONS À NOUS SOLLICITER SI LEUR LISIBILITÉ NE VOUS CONVENAIT PAS.



## TECHNOLOGIE



### SIMPLICITÉ D'ASSEMBLAGE

Unité compatible avec différentes unités intérieures.



### DC INVERTER

Compresseur avec moteur DC Inverter haute efficacité.



### FLUIDE R410A

Fluide réfrigérant R410A.



### FLUIDE R32

Fluide réfrigérant R32.



### FLUIDE R407C

Fluide réfrigérant R407C.



### FLUIDE R290

Fluide réfrigérant R290.



### R134A FLUID

Fluide réfrigérant R134A.



### DÉTENDEUR ÉLECTRONIQUE

Contrôle précis du débit de réfrigérant avec optimisation des performances et protection du compresseur.



### DÉBIT D'AIR 4D

Diffusion du flux d'air optimum, grâce au contrôle des grilles horizontales et verticales intégrées à l'unité intérieure.



### MULTIFLUX 360°

Flux d'air homogène à 360° pour un meilleur confort.



### TRAITEMENT GOLDEN FIN

Protection des échangeurs contre la corrosion tout en améliorant les transferts thermiques.



### COMPATIBLE MA MAISON HYBRIDE

Produit compatible avec l'option Ma Maison Hybride.

## QUALITÉ DE L'AIR



### FILTRE NANOMÉTRIQUE PHOTOCATALYTIQUE

Purification de l'air en retenant à 99,9 % les COV (Composants Organiques Volatiles).



### FILTRE ANTIBACTÉRIEN

Retient poussières et bactéries pour une meilleure qualité d'air.



### NETTOYAGE/SÉCHAGE AUTOMATIQUE

Nettoyage et séchage avec le mode clean de l'unité intérieure pour une meilleure qualité d'air.



### APPORT D'AIR NEUF

Raccordement possible à une alimentation d'air neuf.

## FONCTIONS UTILISATEURS



### I FEEL

Confort optimum, grâce à la sonde d'ambiance intégrée dans la commande à distance.



### MODE NUIT

Mode économique qui pilote le rafraîchissement ou le chauffage durant la nuit.



### MODE SILENCE

Abaissement du niveau sonore pour un plus grand confort acoustique.



### DÉTECTEUR FUITE RÉFRIGÉRANT

Indique un manque de réfrigérant et arrête le système pour protéger le compresseur.



### PROGRAMMATION JOURNALIÈRE

Programmation journalière en fonction du rythme de vie de l'utilisateur.



### TIMER

Minuteur pour allumer ou éteindre l'appareil.



### DÉMARRAGE AUTOMATIQUE

En cas de coupure de courant, redémarrage automatique dans le dernier mode de fonctionnement du système.



### VERROUILLAGE DES TOUCHES

Évite toute manipulation de la télécommande non désirée.



### WIFI

Pilotage à distance par WiFi via l'application.



### SOLUTION DE REDONDANCE

Produit compatible avec solution de redondance Airwell.



### CRÉDIT D'IMPÔT

Système permettant d'améliorer la performance énergétique de votre logement.

## FONCTIONS INSTALLATEURS



### AFFICHAGE DIGITAL VIA L'UNITÉ INTÉRIEURE

Affichage digital des paramètres et des codes défauts sur l'unité intérieure.



### AUTO-DIAGNOSTIC

Diagnostic précis du dysfonctionnement du système.



### POMPE À CONDENSATS INTÉGRÉE

Installation simplifiée, grâce à la pompe à condensats intégrée.



### RACCORDEMENT CONDENSATS DROITE/GAUCHE

Raccordement du tube des condensats à droite ou à gauche de l'unité intérieure.



### SORTIE ALARME

Transmission à distance d'un défaut de fonctionnement.



### CONTACT SEC ON/OFF

Connexion à un accessoire de détection (room card, détection de présence, de fenêtre...) afin de réaliser des économies d'énergie.



### COMPATIBLE GTC

Connexion possible sur système GTC en ModBus.



### DISPOSITIF DE SURVEILLANCE DU FONCTIONNEMENT

Interface locale de surveillance des paramètres de fonctionnement.



### CONTRÔLE DE LA CONSOMMATION D'ÉNERGIE

Relevé de la consommation d'énergie de l'appareil (compteur en option chez Airwell).



### CONTACT SEC POUR MODE NUIT DE L'UNITÉ EXTÉRIEURE

Abaissement de la vitesse et du niveau sonore de l'unité extérieure.



### CONTACT SEC POUR INTERRUPTEUR DE SECOURS DE L'UNITÉ EXTÉRIEURE

Mise en marche ou arrêt de l'unité extérieure à partir de la télécommande.



### UNITÉ EXTÉRIEURE SORTIE ALARME

Unité extérieure avec sortie alarme.



### MODE MAINTENANCE

Facilite la maintenance par visualisation des paramètres systèmes sur l'unité intérieure.



### MODE CHAUD SEUL

Paramétrage de l'appareil en mode chauffage seul.



### CHAUFFAGE AUXILIAIRE

Relance la capacité de chauffage lorsque le système fonctionne à une température ambiante extrêmement basse.

## GAMME CHAUFFAGE



### PROGRAMMATION HEBDOMADAIRE

Programmeur définissant un scénario qui sera exécuté automatiquement par l'appareil de façon hebdomadaire.



### SORTIE APPAREIL ON/OFF

Option de transmission de l'indication sur la télécommande que l'appareil est en MARCHÉ ou à l'ARRÊT.



### FONCTIONNEMENT EN MODE FROID JUSQU'À 43°/46°C EXTÉRIEUR

Fonctionnement en mode froid même à très haute température extérieure, grâce à une conception spéciale de l'unité.



### FONCTIONNEMENT EN MODE CHAUD JUSQU'À -20°/-25°C EXTÉRIEUR

Fonctionnement en mode chaud même à très basse température extérieure, grâce à une conception spéciale de l'unité.



### HAUTE TEMPÉRATURE JUSQU'À 55°/60°C

Générateur de chaleur fonctionnant jusqu'à 55°/60°C.



### EAU CHAUDE SANITAIRE

Production d'eau chaude sanitaire.



### PLANCHER CHAUFFANT

Raccordement possible d'un émetteur de chaleur basse température.



### RADIATEUR HAUTE TEMPÉRATURE

Raccordement possible d'un émetteur de chaleur haute température.



### RADIATEUR BASSE TEMPÉRATURE

Raccordement possible d'un émetteur de chaleur basse température.



### REMPLACEMENT DE CHAUDIÈRE

Remplacement d'une chaudière énergivore par une pompe à chaleur économique Airwell.



### RELÈVE DE CHAUDIÈRE

Mise en place d'une pompe à chaleur en complément d'une chaudière.



### LOIS D'EAU

Régulation de la puissance par loi d'eau. Deux lois d'eau disponibles et programmables.



Produit certifié CEE.



Produit compatible avec la norme ENR.



CERTIFICATION KEYMARK

Produit certifié Keymark.

# IMPLIQUÉ DANS LA TRANSITION ÉNERGÉTIQUE AIRWELL A MIS EN PLACE LA

## *Airwell* ACADEMY

### DES FORMATIONS TECHNIQUES & QUALIFIANTES

pour permettre aux techniciens de maintenance, aux installateurs et aux distributeurs de développer leurs connaissances et leur offrir un système de management de l'énergie à la fois indispensable pour leur activité mais également pour la planète!



Plus de détails sur les formations:  
[www.airwell-academy.fr](http://www.airwell-academy.fr)

SERVICE  
APRÈS-VENTE

## 01 76 21 82 94

Du lundi au vendredi de 8h à 18h

SUPPORT TECHNIQUE

[service@airwell.com](mailto:service@airwell.com)

## GROUPE AIRWELL

10, rue du fort de Saint Cyr - 78180 Montigny-le-Bretonneux, FRANCE

Tél.: +33 (0)1 76 21 82 00 - [www.airwell.com](http://www.airwell.com)

Imprimé en France