

CHAUFFE-EAUX ÉLECTRIQUES STÉATITE MAGNÉSIUM IRUS

PRESENTATION ET DOMAINES D'APPLICATION :

Legallais a référencé la gamme Irus pour vous proposer des solutions de production d'eau chaude robuste et économique répondant aux critères de la norme NF performance et de la directive européenne ErP 2015. Vous trouverez dans cette gamme les chauffe-eaux blindés, stéatites ou thermodynamiques mais également leurs accessoires : thermostat embrochable, trépied, résistance, bride, joint... Ce chauffe-eau conviendra pour des installations résidentielles et en petit tertiaire.

Retrouvez tous les produits à la Marque Legallais sur notre site www.legallais.com.

CHAUFFE-EAU ÉLECTRIQUE MURAL IRUS STÉATITE



DESCRIPTIF TECHNIQUE PRODUIT :

- 3 capacités : 100, 150 et 200 litres.
- Corps de chauffe constitué d'une résistance stéatite anticalcaire sans contact avec l'eau.
(En cas de remplacement, il n'est pas nécessaire de vidanger le chauffe-eau).
- Revêtement intérieur de la cuve en émail vitrifiée.
- Anode active en magnésium pour une protection contre la corrosion.
(Un contrôle périodique de l'usure est nécessaire).
- Thermostat à double sécurité thermique Cotherm.
- Cuve en tôle d'acier avec émaillage vitrifié intérieur.
- Haute isolation de la cuve.
- Tension 230 V mono.
- Protection contre l'humidité : IPX4.
- Temps de chauffe de 15 à 65°C et consommation d'entretien à 65°C/24h :
selon modèles (voir tableau).
- Pose murale.
- Format : standard.
- Garantie : - 5 ans sur cuve.
- 2 ans sur pièces électriques.

+ PRODUIT

Résistance stéatite : durée
de vie prolongée et
meilleure efficacité
énergétique.



Depuis 2005, la Marque Legallais s'engage à vos côtés dans vos projets et vos chantiers. En signant de son propre nom des produits sur lesquels notre entreprise s'engage en termes de qualité et de responsabilité sociétale, nous vous offrons un engagement fort et notre assurance de sélectionner pour vous les meilleurs produits.

En savoir plus sur : www.legallais.com/la-marque-legallais

CHAUFFE-EAUX ÉLECTRIQUES BLINDÉS IRUS

CARACTÉRISTIQUES TECHNIQUES :

Code	514536	514543	514550
Volumes litres	100	150	200
Nb d'utilisateurs réguliers	2	3	4
Puissance Watts	1200	1800	2400
Temps de chauffe	5h16	5h42	5h42
Consommation d'entretien Kwh/24h	1,41	1,45	1,72

CARACTÉRISTIQUES DIMENSIONNELLES :

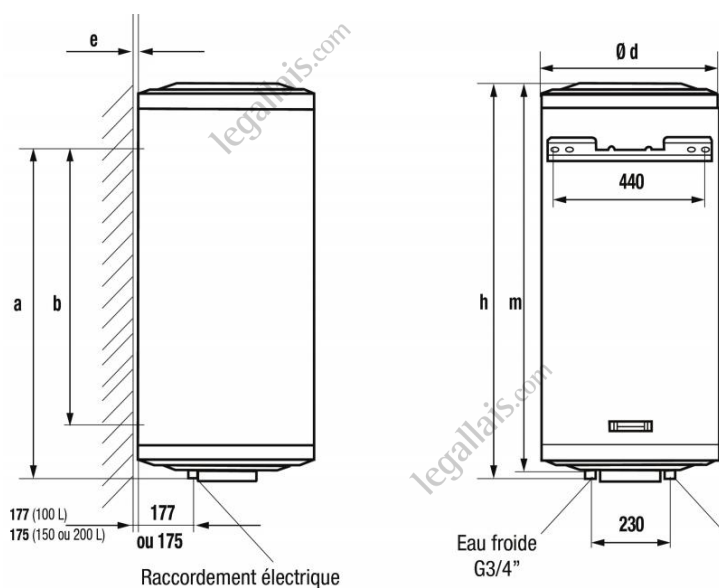

Code	514536	514543	514550
Volume litres	100	150	200
Cote a mm	563	1043	1043
Cote b mm	400	800	800
Cote h mm	865	1196	1275
Cote m mm	840	1171	1239
Cote d Ø mm	496	496	544



Depuis 2005, la Marque Legallais s'engage à vos côtés dans vos projets et vos chantiers. En signant de son propre nom des produits sur lesquels notre entreprise s'engage en termes de qualité et de responsabilité sociétale, nous vous offrons un engagement fort et notre assurance de sélectionner pour vous les meilleurs produits.

En savoir plus sur: www.legallais.com/la-marque-legallais













CHAUFFE-EAUX ÉLECTRIQUES BLINDÉS IRUS

ASPECTS NORMATIFS :

Certifié conforme à la norme NF Electricité Performance (2 étoiles) par le L.C.I.E. La certification NF Electricité Performance assure une garantie de qualité, de sécurité et de performance énergétique à tous les appareils de chauffage électrique certifiés par ce label. Les chauffe-eaux blindés Irus satisfont aux exigences d'écoconception définies par la directive européenne ErP et sont classés C en termes de performance énergétique.

INFORMATIONS DIVERSES ET CONSEILS :

Quelle capacité pour un chauffe-eau ? Le choix du chauffe-eau adapté dépend de plusieurs critères essentiels qui offriront un vrai confort sanitaire sans surconsommations énergétiques.

Type de logement	Équipement	Occupation	Capacité recommandée
Studio / T1			50 à 100L
T2			100L
			150L
T3			200L
			
T4			250L
T5			250 à 300L

Retrouvez notre guide de choix sur les chauffe-eaux :

<https://www.legallais.com/guides-de-choix/quel-volume-choisir-pour-son-chauffe-eau>



Depuis 2005, la Marque Legallais s'engage à vos côtés dans vos projets et vos chantiers. En signant de son propre nom des produits sur lesquels notre entreprise s'engage en termes de qualité et de responsabilité sociétale, nous vous offrons un engagement fort et notre assurance de sélectionner pour vous les meilleurs produits.

En savoir plus sur : www.legallais.com/la-marque-legallais Mise-à-jour : mars 2021