

## CHAUFFE-EAUX ÉLECTRIQUES BLINDÉS IRUS

### PRESENTATION ET DOMAINES D'APPLICATION :

Legallais a référencé la gamme Irus pour vous proposer des solutions de production d'eau chaude robuste et économique répondant aux critères de la norme NF performance et de la directive européenne ErP 2015. Vous trouverez dans cette gamme les chauffe-eaux blindés, stéatites ou thermodynamique mais également leurs accessoires : thermostat embrochable, trépied, résistance, bride, joint... Ce chauffe-eau conviendra pour des installations résidentielles et en petit tertiaire.

Retrouvez tous les produits à la Marque Legallais sur notre site [www.legallais.com](http://www.legallais.com).

## CHAUFFE-EAU ÉLECTRIQUE MURAL IRUS BLINDÉ



### DESCRIPTIF TECHNIQUE PRODUIT :

- 3 capacités : 100, 150 et 200 litres.
- Corps de chauffe constitué d'une résistance « thermoplongeur » blindée.
- Revêtement intérieur de la cuve en émail vitrifiée.
- Anode active en magnésium pour une protection contre la corrosion.

Un contrôle périodique de l'usure est nécessaire.

- Thermostat à double sécurité thermique Cotherm.
- Cuve en tôle d'acier avec émaillage vitrifié intérieur.
- Haute isolation de la cuve.

- Raccord diélectrique fourni.
- Tension 230 V mono.

- Protection contre l'humidité : IPX4.
- Résistance blindé en contact avec l'eau.

En cas de remplacement, il est nécessaire de vidanger le chauffe-eau.

- Temps de chauffe de 15 à 65°C et consommation d'entretien à 65°C/24h (Voir selon modèles)

- Garantie : - 5 ans sur cuve.  
- 2 ans sur pièces électriques.



Forts de notre expérience depuis 1889, nous recherchons, pour vous, d'excellents rapports qualité / prix chez les meilleurs fabricants reconnus. Tous les fournisseurs retenus s'engagent à travers notre "charte fournisseur" sur les valeurs d'éthique, de respect des personnes et de l'environnement, de respect du droit du travail et sur la lutte contre la corruption.

En savoir plus, [www.legallais.com](http://www.legallais.com)

## CHAUFFE-EAUX ÉLECTRIQUES BLINDÉS IRUS

### CARACTÉRISTIQUES TECHNIQUES :

Code	514515	514522	514529
Volumes litres	100	150	200
Nb d'utilisateurs réguliers	2	3	4
Puissance Watts	1200	1800	2400
Temps de chauffe	5h16	5h42	5h42
Consommation d'entretien Kwh/24h	1,41	1,45	1,72

### CARACTÉRISTIQUES DIMENSIONNELLES :

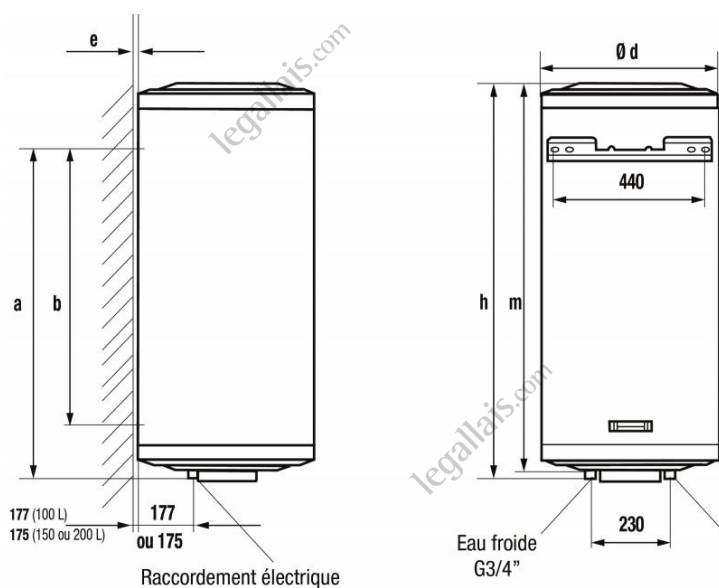

Code	514515	514522	514529
Volume litres	100	150	200
Cote a mm	563	1043	1043
Cote b mm	400	800	800
Cote h mm	865	1196	1275
Cote m mm	840	1171	1239
Cote d $\varnothing$ mm	496	496	544



Forts de notre expérience depuis 1889, nous recherchons, pour vous, d'excellents rapports qualité / prix chez les meilleurs fabricants reconnus. Tous les fournisseurs retenus s'engagent à travers notre "charte fournisseur" sur les valeurs d'éthique, de respect des personnes et de l'environnement, de respect du droit du travail et sur la lutte contre la corruption.

En savoir plus, [www.legallais.com](http://www.legallais.com)













## CHAUFFE-EAUX ÉLECTRIQUES BLINDÉS IRUS

### ASPECTS NORMATIFS :

Certifié conforme à la norme NF Electricité Performance (2 étoiles) par le L.C.I.E. La certification NF Electricité Performance assure une garantie de qualité, de sécurité et de performance énergétique à tous les appareils de chauffage électrique certifiés par ce label. Les chauffe-eaux blindés Irus satisfont aux exigences d'écoconception définies par la directive européenne ErP et sont classés C en termes de performance énergétique.

### INFORMATIONS DIVERSES ET CONSEILS :

Quelle capacité pour un chauffe-eau ? Le choix du chauffe-eau adapté dépend de plusieurs critères essentiels qui offriront un vrai confort sanitaire sans surconsommations énergétiques.

Type de logement	Équipement	Occupation	Capacité recommandée
Studio / T1			50 à 100L
T2			100L
			150L
T3			200L
			
T4			250L
T5			250 à 300L

Retrouvez notre guide de choix sur les chauffe-eaux :

<https://www.legallais.com/guides-de-choix/quel-volume-choisir-pour-son-chauffe-eau>



Forts de notre expérience depuis 1889, nous recherchons, pour vous, d'excellents rapports qualité / prix chez les meilleurs fabricants reconnus. Tous les fournisseurs retenus s'engagent à travers notre "charte fournisseur" sur les valeurs d'éthique, de respect des personnes et de l'environnement, de respect du droit du travail et sur la lutte contre la corruption.

En savoir plus, [www.legallais.com](http://www.legallais.com)

Mise-à-jour : février 2021

CA3133D-23/11/20